

**GARMIN®**

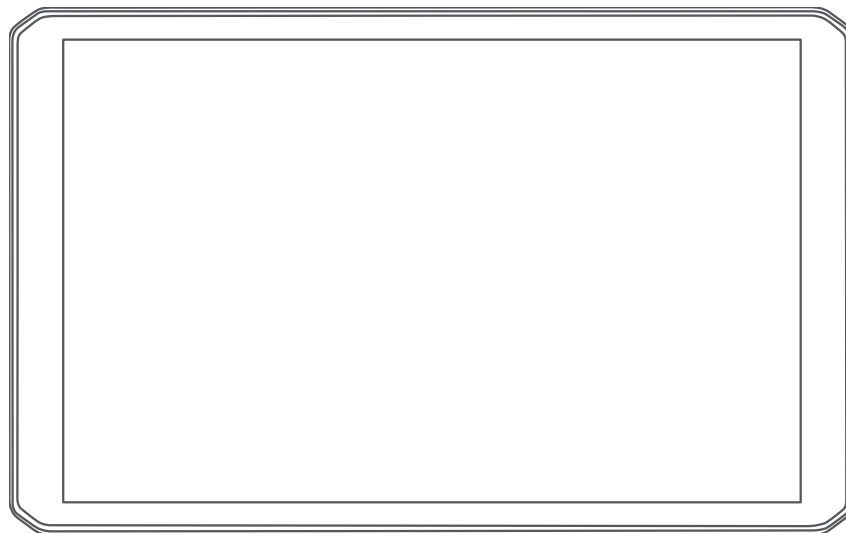

**RV 895 / RV 1095**  
**CAMPER 895 / CAMPER 1095**

---

**Návod k obsluze**

© 2022 Garmin Ltd. nebo její dceřiné společnosti

Všechna práva vyhrazena. Na základě autorských zákonů není povoleno tento návod kopírovat (jako celek ani žádnou jeho část) bez písemného souhlasu společnosti Garmin. Společnost Garmin si vyhrazuje právo změnit nebo vylepšit svoje produkty a provést změny v obsahu tohoto návodu bez závazku vyzumět o takových změnách nebo vylepšeních jakoukoli osobu nebo organizaci. Aktuální aktualizace a doplňkové informace o použití tohoto produktu naleznete na webu na adrese [www.garmin.com](http://www.garmin.com).

Garmin® a logo společnosti Garmin jsou ochranné známky společnosti Garmin Ltd. nebo jejích dceřiných společností registrované v USA a dalších zemích. Tyto ochranné známky nelze používat bez výslovného souhlasu společnosti Garmin.

BC™, Garmin Drive™, Garmin Express™, Garmin PowerSwitch™ a myTrends™ jsou ochranné známky společnosti Garmin Ltd. nebo jejích dceřiných společností. Tyto ochranné známky nelze používat bez výslovného souhlasu společnosti Garmin.

Android™ je ochranná známka společnosti Google Inc. Apple® a Mac® jsou ochranné známky společnosti Apple Inc registrované v USA a dalších zemích. Značka slova BLUETOOTH® a loga jsou majetkem společnosti Bluetooth SIG, Inc. a jakékoli použití této značky nebo loga společností Garmin podléhá licenci. Foursquare® je ochranná známka společnosti Foursquare Labs, Inc. v USA a dalších zemích. microSD® a logo microSDHC jsou ochrannými známkami společnosti SD-3C, LLC. Pilot Flying J™ a Pilot Flying J Travel Centers™ jsou ochranné známky společnosti Pilot Travel Centers LLC a jejích přidružených společností. TripAdvisor® je registrovaná ochranná známka společnosti TripAdvisor LLC. Ultimate Campgrounds je ochranná známka společnosti The Ultimate Public Campground Project. Windows® je registrovaná ochranná známka společnosti Microsoft Corporation v USA a dalších zemích. Wi-Fi® je registrovaná značka společnosti Wi-Fi Alliance Corporation.

# Obsah

## Začínáme..... 1

Přehled zařízení.....	1
Upevnění a napájení zařízení ve vozidle.....	2
Instalace šroubového držáku na palubní desku.....	4
Instalace kuličkového adaptéru držáku.....	5
Zapnutí nebo vypnutí zařízení.....	6
Příjem signálů GPS.....	6
Domovská obrazovka.....	7
Otevření aplikace.....	7
Přidání zkratk na domovskou obrazovku.....	8
Zobrazení oznámení.....	8
Ikony stavové lišty.....	8
Používání dotykové obrazovky.....	8
Nastavení jasu obrazovky.....	8

## Profily vozidla..... 9

Přidání profilu vozidla.....	9
Profil automobilu.....	9
Přepnutí profilu vozidla.....	9
Přidávání propanových nádrží.....	10
Úprava profilu vozidla.....	10

## Asistenční funkce a upozornění pro řidiče..... 10

Aktivace nebo deaktivace upozornění pro řidiče.....	11
Kamery na semaforech a rychlostní radary.....	11

## Navigace k cíli..... 11

Trasy.....	11
Plánovač tras.....	11
Úprava a uložení aktivní trasy.....	12
Zahájení trasy.....	12
Navigace pomocí funkce Trasy pro výlety autem.....	12
Zahájení trasy s použitím mapy.....	12
Cesta domů.....	12
Vaše trasa na mapě.....	13
Aktivní navádění do jízdnic pruhů..	14

Sledování odboček a změn směru jízdy.....	14
Zobrazení celé trasy na mapě.....	14
Příjezd do cíle.....	14
Změna aktivní trasy.....	15
Přidání pozice k trase.....	15
Tvarování trasy.....	15
Použití objížďky.....	15
Změna režimu pro výpočet trasy.....	15
Zastavení trasy.....	16
Používání navržených tras.....	16
Objížďka zpoždění, mýtného a oblastí.....	16
Objížďka zpoždění na trase.....	16
Vyhnout se placeným silnicím.....	16
Vyhnout se použití dálniční známky.....	16
Funkce vyhnout se silnicím.....	16
Objížďka nízkoemisních zón.....	17
Vlastní objížďky.....	17

## Vyhledávání a ukládání poloh..... 18

Hledání kempů.....	18
Hledání kempů na základě dostupného komfortu.....	18
Hledání služeb pro karavany.....	18
Hledání polohy prostřednictvím řádku pro vyhledávání.....	19
Populární místa.....	19
Vyhledávání pomocí funkce Populární místa.....	19
Nalezení adresy.....	19
Hledání pozice podle kategorie.....	19
Vyhledávání v kategorii.....	20
Výsledky hledání polohy.....	20
Změna oblasti vyhledávání.....	21
Uživatelské body zájmu.....	21
Instalace softwaru POI Loader.....	21
Hledání bodů zájmu.....	21
Nástroje pro hledání.....	21
Hledání křižovatky.....	21
Hledání polohy pomocí souřadnic... ..	22
Foursquare.....	22
Vyhledání bodů zájmu pomocí služby Foursquare.....	22
Zobrazení podrobností o poloze služby Foursquare.....	22
Tripadvisor.....	22

Hledání bodů zájmu aplikace Tripadvisor.....	22	<b>Služby Live, dopravní informace a propojení s telefonem.....</b>	<b>31</b>
Zobrazení naposledy nalezených pozic.....	23	Párování se smartphonem.....	31
Vymazání seznamu naposledy nalezených poloh.....	23	Tipy po párování zařízení.....	31
Zobrazení aktuálních informací o poloze.....	23	Vyhledání adresy nebo lokality pomocí aplikace Garmin Drive.....	32
Vyhledání záchranných složek a paliva.....	23	Chytrá oznámení.....	32
Získání popisu trasy do aktuální polohy.....	23	Přijímání oznámení.....	32
Přidání zkratky.....	23	Volání pomocí sady handsfree.....	32
Odebrání zkratky.....	23	Uskutečnění hovoru.....	33
Ukládání poloh.....	24	Příjem hovoru.....	33
Uložení polohy.....	24	Používání možností v průběhu hovoru.....	33
Uložení aktuální polohy.....	24	Uložení telefonního čísla jako předvolby.....	33
Úprava uložené polohy.....	24	Zapnutí a vypnutí funkcí Bluetooth.....	33
Přiřazení kategorií k uložené poloze.....	24	Zobrazení nebo skrytí oznámení aplikace (Android™).....	33
Odstranění uložené polohy.....	24	Zobrazení a skrytí kategorií oznámení v zařízení Apple®.....	34
<b>Používání mapy.....</b>	<b>25</b>	Odpojení zařízení Bluetooth.....	34
Nástroje mapy.....	25	Odstranění spárovaného zařízení Bluetooth.....	34
Zobrazení nástroje mapy.....	25	<b>Doprava.....</b>	<b>34</b>
Po cestě.....	26	Příjem dopravních informací pomocí telefonu.....	34
Zobrazení nadcházejících poloh.....	26	Zobrazení dopravy na mapě.....	34
Přizpůsobení kategorií Po cestě.....	26	Vyhledávání dopravních událostí.....	35
Plánování příjezdu.....	26	<b>Hlasový příkaz.....</b>	<b>35</b>
Města před vámi.....	26	Tipy pro hlasové pokyny.....	35
Zobrazení blížících se měst a služeb u dálnice.....	27	Aktivace navigace Garmin aktivované hlasem.....	35
Symbole varování a upozornění.....	27	Kontrola času příjezdu do cíle.....	35
Varování týkající se omezení.....	28	Uskutečnění telefonního hovoru pomocí hlasového příkazu.....	35
Varování týkající se stavu silnice.....	28	Změna nastavení zařízení hlasem.....	35
Upozornění.....	29	<b>Používání aplikací.....</b>	<b>36</b>
Informace o cestě.....	29	Prohlížení návodu k obsluze v zařízení.....	36
Zobrazení dat cesty na mapě.....	29	Plánovač tras.....	36
Vynulování informací o trase.....	29	Plánování trasy.....	36
Zobrazení nadcházející dopravy.....	30	Úprava a změna pořadí poloh na trase.....	36
Zobrazení dopravy na mapě.....	30		
Vyhledávání dopravních událostí.....	30		
Přizpůsobení mapy.....	30		
Přizpůsobení vrstev mapy.....	30		
Změna datového pole mapy.....	30		
Změna perspektivy mapy.....	30		

Změna možností trasování pro trasu.....	37	Technické údaje.....	45
Navigace k uložené trase.....	37	Nabíjení zařízení.....	45
Úprava a uložení aktivní trasy.....	37	<b>Údržba zařízení.....</b>	<b>45</b>
Věrnostní programy.....	37	Centrum podpory Garmin.....	45
Zaznamenávání historie servisu.....	37	Aktualizace map a softwaru prostřednictvím sítě Wi-Fi.....	46
Přidání kategorií servisu.....	37	Aktualizace map a softwaru pomocí služby Garmin Express.....	47
Odstranění kategorií servisu.....	38	Instalace aplikace Garmin Express..	48
Přejmenování kategorií servisu.....	38	Péče o zařízení.....	48
Úprava záznamu servisu.....	38	Čištění vnějšího krytu.....	48
Odstranění záznamů servisu.....	38	Čištění dotykové obrazovky.....	48
Zobrazení předpovědi počasí.....	38	Zabránění krádeži.....	49
Zobrazení počasí poblíž jiného města.....	38	Restartování zařízení.....	49
Aplikace Garmin PowerSwitch™.....	39	Vyjmutí zařízení, kolébky a přísavného držáku.....	49
Aktivace vypínače.....	39	Vyjmutí kolébky z přísavného držáku.....	49
Vypnutí všech spínačů.....	39	Vyjmutí přísavného držáku z čelního skla.....	49
Přízpusobení tlačítka.....	40	<b>Odstranění problémů.....</b>	<b>49</b>
Přiřazení spínače ovládacímu vstupu.....	40	Přísavný držák na čelním skle nedrží... 49	
Přidání vlastního rozložení.....	40	Zařízení během jízdy nedrží v držáku... 49	
<b>Nastavení.....</b>	<b>42</b>	Zařízení nevyhledává satelitní signály..... 49	
Nastavení navigace.....	42	Zařízení se ve vozidle nenabíjí..... 49	
Nastavení mapy a vozidla.....	42	Baterie nevydrží příliš dlouho nabitá... 50	
Aktivace map.....	42	Moje zařízení se nepřipojí k telefonu... 50	
Připojení k bezdrátové síti.....	42	<b>Dodatek.....</b>	<b>50</b>
Zapnutí bezdrátové technologie Bluetooth.....	42	Garmin PowerSwitch.....	50
Nastavení podpory řízení.....	43	Co je třeba vzít v úvahu při montáži.....	50
Nastavení dopravy.....	43	Instalace zařízení.....	51
Nastavení displeje.....	43	Otevření předního krytu.....	52
Nastavení zvuku a oznámení.....	43	Připojení příslušenství.....	53
Úprava zvuku a hlasitosti oznámení.....	43	Připojení ovládacího vstupu.....	53
Nastavení budíku.....	44	Připojení zařízení k napájení ve vozidle.....	54
Zapnutí a vypnutí služeb určování polohy.....	44	Párování s navigačním zařízením Garmin.....	54
Nastavení jazyka textu systému.....	44	Technické údaje zařízení Garmin PowerSwitch.....	55
Nastavení data a času.....	44	Odstranění problémů.....	55
Nastavení zařízení.....	44	Bezdrátové kamery.....	55
Obnovení nastavení.....	44		
<b>Informace o zařízení.....</b>	<b>44</b>		
Zobrazení elektronického štítku s informacemi o předpisech a údaji o kompatibilitě.....	44		

Spárování zadní kamery BC™ 50 s navigačním zařízením Garmin.....	56
Připojení zadní kamery kabelem.....	56
Zobrazení videa ze zadní kamery.....	57
Připojení záznamové kamery k napájenému držáku.....	58
Správa dat.....	58
Informace o paměťových kartách....	58
Formátování paměťové karty.....	58
Připojení zařízení k počítači.....	59
Přenos dat z počítače.....	59
Přenos souborů GPX z počítače.....	59
Exportování souborů GPX pomocí aplikace Garmin Drive.....	59
Importování souborů GPX pomocí aplikace Garmin Drive.....	60
Export souborů GPX pomocí paměťové karty.....	60
Import souborů GPX pomocí paměťové karty.....	60
Nákup doplňkových map.....	60
Zakoupení příslušenství.....	60

# Začínáme

## ⚠ VAROVÁNÍ

Přečtěte si leták *Důležité bezpečnostní informace a informace o produktu* vložený v obalu s výrobkem. Obsahuje varování a další důležité informace.

- Aktualizujte software a mapy zařízení (*Aktualizace map a softwaru prostřednictvím sítě Wi-Fi*, strana 46).
- Namontujte zařízení do vozidla a připojte je ke zdroji napájení (*Upevnění a napájení zařízení ve vozidle*, strana 2).
- Upravte hlasitost (*Úprava zvuku a hlasitosti oznámení*, strana 43) a jas displeje (*Nastavení jasu obrazovky*, strana 8).
- Nastavte profil vozidla (*Přidání profilu vozidla*, strana 9).
- Navigujte do cíle (*Zahájení trasy*, strana 12).

## Přehled zařízení



①	Mikrofon pro volání pomocí sady handsfree a hlasové příkazy
②	Ovládání hlasitosti
③	Zapínací tlačítko
④	Napájecí a datový port USB
⑤	Slot pro mapovou a paměťovou kartu
⑥	Rozhraní magnetického držáku se 14kolíkovým konektorem
⑦	Reproduktor

## Upevnění a napájení zařízení ve vozidle

### ⚠ VAROVÁNÍ

Tento produkt obsahuje lithiovou baterii. Aby se zabránilo možnosti úrazu nebo poškození produktu způsobenému vystavením baterie extrémnímu teplu, neponechávejte přístroj na přímém slunečním světle.

Zařízení i držák obsahují magnety. Za určitých okolností mohou magnety způsobovat rušení některých implantovaných lékařských přístrojů nebo elektronických zařízení, například kardiostimulátoru, inzulinové pumpy nebo pevného disku v notebooku. Dbejte na to, aby zařízení nepřišlo do kontaktu s lékařskými přístroji a elektronickými zařízeními.

Než začnete zařízení používat v provozu na baterie, měli byste je nabít.

- 1 Otevřete páčku ①, přitiskněte přísavný držák na čelní sklo a současně otočte páčku dozadu směrem k čelnímu sklu.

Páčka musí směřovat k horní straně čelního skla.



- 2 Napájecí kabel do vozidla ② zapojte do portu na držáku.



- 3 V případě potřeby uvolněte šroub na rameni přísavného držáku ③ a matici na kulovém držáku ④ a upravte pozici držáku tak, abyste dobře viděli a mohli zařízení pohodlně ovládat.



- 4 Poté šroub i matici znovu dotáhněte.  
5 Nasadte zařízení do magnetického držáku.



- 6 Druhý konec napájecího kabelu do vozidla zapojte do elektrické zásuvky ve vozidle.

## Instalace šroubového držáku na palubní desku

Než budete moci připojit šroubovací kulový držák k palubní desce, je nutné vybrat na palubní desce vhodné místo.

### **VAROVÁNÍ**

Je na vaší odpovědnosti zvolit takové místo instalace, které splní všechny platné zákony a předpisy, a nebude blokovat váš výhled na silnici během bezpečné obsluhy vozidla.

### **OZNÁMENÍ**

Při předvrtání otvorů a instalaci držáku do vozidla se vyhněte kabeláži, měřidlům, airbagům, krytům airbagů, klimatizaci a vytápění a podobně. Společnost Garmin® neodpovídá za žádné škody ani následky způsobené instalací.

### **OZNÁMENÍ**

Abyste předešli případnému poškození vozidla, společnost Garmin doporučuje, aby instalaci šroubovacího kulového držáku prováděl odborný technik.

- 1 Umístěte držák ① na vybrané místo.

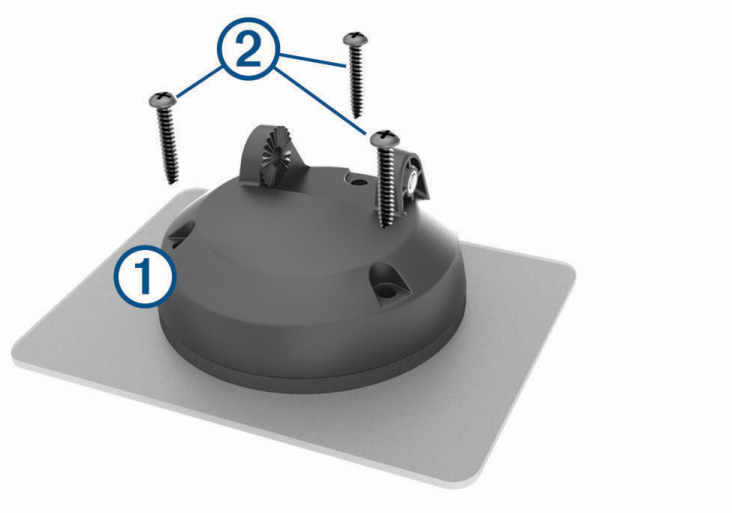

- 2 Použijte držák jako šablonu a označte si tři místa pro šrouby.
- 3 Vyvrtejte předem otvory (volitelné).  
U některých typů instalačního materiálu není předvrtání otvorů nutné.
- 4 Bezpečně upevněte držák k povrchu pomocí dodaných šroubů ②.

5 Nasaďte do držáku rameno s kulovým spojem ③.

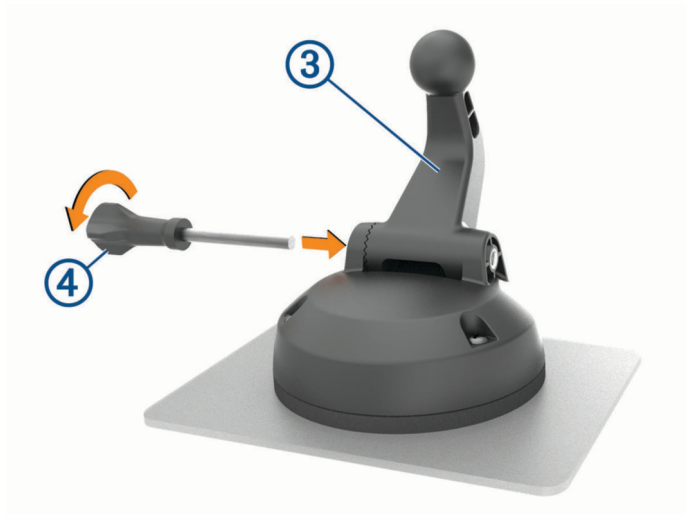

6 Zasuňte do držáku šroub ④ a utáhnutím upevněte pozici ramena.

### Instalace kuličkového adaptéru držáku

Součástí balení je adaptér s palcovou kuličkou, který je kompatibilní s různými systémy držáků zařízení.

1 Vyšroubujte čtyři šroubky ①, které připojují kolébku ② k magnetickému držáku.



2 Vyjměte kolébku.

3 Připevněte držák s kuličkou ③ k magnetickému držáku pomocí šroubků z prvního kroku.



## Zapnutí nebo vypnutí zařízení

- Zařízení zapnete stisknutím zapínacího tlačítka ① nebo připojením zařízení k napájení.



- Chcete-li zařízení uvést do úsporného režimu, stiskněte na zapnutém zařízení zapínací tlačítko. V úsporném režimu je obrazovka vypnutá a zařízení využívá pouze malé množství energie, ale je okamžitě připraveno k použití.  
**TIP:** Zařízení můžete nabít rychleji, pokud jej během nabíjení přepnete do úsporného režimu.
- Chcete-li zařízení zcela vypnout, stiskněte a podržte zapínací tlačítko, dokud se na obrazovce nezobrazí výzva, a poté vyberte možnost **Vypnout**.

## Příjem signálů GPS

Když zapnete navigační zařízení, musí přijímač GPS shromáždit data satelitů a stanovit aktuální polohu. Čas požadovaný pro vyhledání družicových signálů se liší v závislosti na několika faktorech, např. jak daleko se nacházíte od místa, kde jste naposledy použili navigační zařízení, zda máte jasný výhled na nebe, a na době od posledního použití navigačního zařízení. Při prvním zapnutí navigačního zařízení může vyhledání družicových signálů trvat několik minut.

- 1 Zapněte zařízení.
- 2 Zkontrolujte, zda se na stavovém řádku zobrazují , a pokud ne, aktivujte služby určování polohy ([Zapnutí a vypnutí služeb určování polohy, strana 44](#)).
- 3 V případě potřeby vyjděte na otevřené prostranství s volným výhledem na oblohu, mimo vysoké budovy a stromy.  
Dokud zařízení nezjistí vaši polohu, zobrazuje se v horní části navigační mapy oznámení Hledání satelitů.

## Domovská obrazovka

**POZNÁMKA:** Pokud si rozvržení domovské obrazovky upravíte, může se lišit.



①	Posunutím dolů zobrazíte oznámení. Dvakrát posuňte prstem dolů po obrazovce, chcete-li rychle změnit nastavení a jas podsvícení.
②	Výběrem spustíte navigaci.
③	Výběrem zobrazíte mapu.
④	Výběrem změníte profil vozidla.
⑤	Výběrem si zobrazíte chytrá oznámení. Tato funkce vyžaduje aplikaci Garmin Drive™.
⑥	Výběrem ikony otevřete seznam aplikací. Seznam aplikací obsahuje zkratky ke všem aplikacím, které jsou na vašem zařízení nainstalovány.
⑦	Přidržte, chcete-li si přizpůsobit tapetu nebo přidat doplňky na domovskou obrazovku.

## Otevření aplikace

Domovská obrazovka obsahuje zkratky často používaných aplikací. Seznam aplikací obsahuje všechny aplikace, které jsou v zařízení nainstalovány, seřazené do dvou sloupců. Karta Navigace obsahuje aplikace Garmin, které slouží pro navigaci, služby dispečinku a záznam doby směny. Karta Nástroje obsahuje aplikace, které slouží ke komunikaci a dalším úkolům.

Aplikaci můžete otevřít následovně:

- Vyberte zkratku aplikace na domovské obrazovce.
- Stiskněte ikonu , vyberte kartu a zvolte požadovanou aplikaci.

## Přidání zkratk na domovskou obrazovku

- 1 Vyberte možnost .
- 2 Vyberte kartu aplikací. Zobrazí se další aplikace.
- 3 Podržte aplikaci a přetáhněte ji na místo na domovské obrazovce.

## Zobrazení oznámení







### VAROVÁNÍ

Během řízení nečtěte oznámení ani s nimi jinak neinteragujte, jelikož by tím mohlo dojít k odvedení vaší pozornosti, které by mohlo způsobit nehodu, vážné zranění nebo smrt.

- 1 Posuňte prstem z horní části obrazovky dolů.  
Objeví se seznam oznámení.
- 2 Vyberte možnost:
  - Chcete-li spustit operaci nebo aplikaci, jíž se oznámení týká, vyberte oznámení.
  - Chcete-li oznámení odmítnout, přetáhněte jej doprava.

## Ikony stavové lišty

Stavová lišta se nachází v horní části hlavního menu. Ikony na stavové liště zobrazují informace o funkcích v zařízení.

	Služby určování polohy jsou zapnuté ( <i>Zapnutí a vypnutí služeb určování polohy, strana 44</i> ).
	Technologie Bluetooth® je povolena.
	Připojeno k zařízení Bluetooth.
	Připojeno k síti Wi-Fi® ( <i>Připojení k bezdrátové síti, strana 42</i> ).
	Aktivní profil vozidla Dvakrát posuňte prstem po obrazovce dolů a výběrem zobrazte nastavení profilu vozidla ( <i>Profily vozidla, strana 9</i> ).
	Úroveň nabití baterie.

## Používání dotykové obrazovky

- Klepnutím na obrazovku vyberte položku.
- Přetažením nebo přejetím prstu po obrazovce můžete obrazovku posunout nebo jí procházet.
- „Štípnutím“ dvou prstů směrem k sobě můžete zobrazení oddálit.
- Roztažením dvou prstů lze zobrazení přiblížit.

## Nastavení jasu obrazovky

Jas můžete upravit i ručně prostřednictvím panelu oznámení nebo menu nastavení.

- 1 Vyberte možnost:
  - Chcete-li rozšířit rychlá nastavení na panelu oznámení, posuňte prstem dvakrát shora dolů po obrazovce.
  - Vyberte možnost **Nastavení > Zařízení > Displej > Úroveň jasu**.
- 2 Pomocí posuvníku upravte jas.

# Profily vozidla

## VAROVÁNÍ

Zadání profilu vozidla nezaručuje, že vlastnosti vozidla budou zohledněny při všech návrzích tras nebo že se ve všech případech zobrazí varovné ikony. Mohou existovat taková omezení mapových dat, že vaše zařízení nemůže vždy počítat s těmito omezeními nebo stavy silnice. Při rozhodování o jízdě se vždy musíte podřídit veškerému místnímu značení a stavu silnice.

Trasa a navigace se v závislosti na profilu vozidla vypočítají různým způsobem. Aktivovaný profil vozidla je označen ikonou na stavové liště. Nastavení navigace a mapy na vašem zařízení lze upravit pro každý typ vozidla zvlášť.

Když pro vozidlo aktivujete profil karavanu, bude zařízení z tras vynechávat omezené nebo neprůjezdné oblasti na základě rozměrů, hmotnosti a dalších vlastností zadaných pro dané vozidlo.

## Přidání profilu vozidla

U každého karavanu, se kterým chcete používat zařízení, je nutné nastavit samostatný profil vozidla.

- 1 Na domovské obrazovce vyberte profil vozidla.
- 2 Vyberte typ vozidla.
  - Chcete-li přidat vůz s vestavěnou obytnou částí, vyberte možnost **Obytný vůz**.
  - Chcete-li přidat obytný vůz s přívěsem, vyberte možnost **Obytný vůz s přívěsem**.
  - Chcete-li přidat osobní vůz s obytným přívěsem, vyberte možnost **Vozidlo s přívěsem**.
- 3 V případě potřeby vyberte typ přívěsu:
  - Chcete-li přidat karavan pro klasické tažné zařízení, vyberte možnost **Obytný přívěs**.
  - Chcete-li přidat karavan připojovaný pomocí čepu a točny, vyberte možnost **Obytný návěs**.

**POZNÁMKA:** Tento typ přívěsu není k dispozici ve všech oblastech.

  - Chcete-li přidat lodní přívěs pro klasické tažné zařízení, vyberte možnost **Lodní přívěs**.
  - Chcete-li přidat přívěs pro klasické tažné zařízení, vyberte možnost **Obytný přívěs**.
- 4 Zadejte vlastnosti vozidla podle pokynů na obrazovce.



Po přidání profilu vozidla můžete profil upravit a zadat podrobné doplňkové informace ([Úprava profilu vozidla](#), strana 10).

## Profil automobilu

Profil automobilu je předinstalovaný profil vozidla, který slouží k použití v automobilu bez přívěsu. Při používání profilu vozidla počítá zařízení standardní automobilové trasy a trasování pro velká vozidla není k dispozici. Některé funkce a nastavení specifické pro velká vozidla nejsou při používání profilu vozidla k dispozici.

## Přepnutí profilu vozidla

Kdykoli zařízení zapnete, zobrazí se výzva k výběru profilu vozidla. V případě potřeby také můžete přepnout na jiný profil vozidla ručně.

- 1 Vyberte možnost:
  - Dvakrát posuňte prstem po obrazovce shora dolů a vyberte ikonu profilu vozidla, například  nebo .
  - Na domovské obrazovce vyberte doplněk profilu vozidla ([Domovská obrazovka](#), strana 7).
- 2 Vyberte profil vozidla.

Zobrazí se údaje z profilu, včetně rozměrů a hmotnosti vozu.
- 3 Vyberte možnost **Vybrat**.

## Přidávání propanových nádrží







**POZNÁMKA:** Tato funkce není k dispozici u všech modelů produktů.

Jakmile do svého profilu přidáte propanové nádrže, zařízení se bude při výpočtu trasy vyhýbat oblastem, kde existuje omezení pro propanové nádrže ovlivňující vaši trasu. Zařízení vás také upozorní v okamžiku, kdy se dostanete do oblasti, kde je nutné propanové nádrže vypnout.

- 1 V profilu vozidla vyberte možnost  > **Přidat nádrž**.
- 2 Zadejte hmotnost propanové nádrže a vyberte možnost **Uložit**.

## Úprava profilu vozidla

Můžete upravit základní údaje z profilu vozidla nebo do něj přidat podrobné informace, například maximální rychlost.

- 1 Vyberte možnost  > **Navigace** > **Profil vozidla**.
- 2 Vyberte profil vozidla, který chcete upravit.
- 3 Vyberte možnost:
  - Pokud chcete upravit informace v profilu vozidla, vyberte možnost  a zvolte pole, které chcete upravit.
  - Chcete-li profil vozidla přejmenovat, vyberte možnost  >  > **Přejmenovat profil**.
  - Chcete-li profil vozidla odstranit, vyberte možnost  >  > **Odstranit**.

## Asistenční funkce a upozornění pro řidiče

### UPOZORNĚNÍ

Funkce upozornění pro řidiče a rychlostních limitů slouží pouze pro informaci a nezbavují vás odpovědnosti za dodržování rychlostních limitů uvedených na značkách a pravidel bezpečné jízdy za každých okolností. Společnost Garmin nepřijímá žádnou odpovědnost za jakékoli dopravní pokuty nebo soudní předvolání, která obdržíte z důvodu nedodržování platných dopravních předpisů a značek.

Zařízení poskytuje funkce, které vás podporují v bezpečnější jízdě a zvyšují efektivitu i při jízdě ve známé oblasti. Zařízení přehraje zvukový tón nebo zprávu a zobrazí informace pro každé upozornění. Některé typy upozornění pro řidiče umožňují aktivovat nebo deaktivovat zvukový tón. Všechna upozornění nejsou dostupná ve všech oblastech.

**Školy:** Zařízení přehraje tón a zobrazí rychlostní limit (je-li k dispozici) pro blížící se školu nebo oblast, kde se pohybují děti školního věku.

**Rychlostní limit překročen:** Pokud překročíte stanovený rychlostní limit pro příslušnou silnici, zařízení zobrazí červenou hranici na ikoně rychlostního limitu.

**Rychlostní limit snížen:** Zařízení přehraje tón a zobrazí blížící se rychlostní limit, abyste se mohli připravit na změnu rychlosti jízdy.

**Železniční přejezd:** Zařízení přehraje tón, který oznamuje blížící se železniční přejezd.

**Zvířata přecházející vozovku:** Zařízení přehraje tón, který oznamuje blížící se místo, kde zvířata přecházejí vozovku.

**Zatáčky:** Zařízení přehraje tón, který oznamuje zatáčku na silnici.

**Hustý provoz:** Zařízení přehraje tón, který oznamuje místo s hustým provozem, pokud se k němu blížíte vyšší rychlostí. Aby bylo možné tuto funkci používat, musí zařízení přijímat dopravní informace ([Doprava, strana 34](#)).

**Staveniště:** Zařízení přehraje tón a zobrazí zprávu, když se přiblížíte ke staveništi.

**Uzávěrka pruhu:** Zařízení přehraje tón a zobrazí zprávu, když se přiblížíte k uzavěrce pruhu.

**Plánování přestávek:** Zařízení přehraje tón a doporučí vám zastavit na odpočívadle, pokud jste jeli dlouho bez zastavení.

**Nebezpečí nárazu o silnici:** Zařízení přehraje tón, když se přiblížíte silnici, kde by mohlo vaše vozidlo zavazit podvozkem o silnici.



**Boční vítr:** Zařízení přehraje tón a zobrazí zprávu, když se přiblížíte silnici, na které hrozí nebezpečí bočního větru.

**Úzká silnice:** Zařízení přehraje tón a zobrazí zprávu, když se přiblížíte silnici, která může být pro vaše vozidlo příliš úzká.

**Prudký kopec:** Zařízení přehraje tón a zobrazí zprávu, když se přiblížíte prudkému kopci.

**Hranice státu a země:** Zařízení přehraje tón a zobrazí zprávu, když se přiblížíte hranicím státu nebo země.

**Vypnout propan:** Zařízení přehraje tón a zobrazí zprávu, když se přiblížíte oblasti, ve které je nutné vypnout propan.

## Aktivace nebo deaktivace upozornění pro řidiče

Máte možnost aktivovat nebo deaktivovat několik upozornění pro řidiče.

- 1 Vyberte možnost **Nastavení > Podpora řízení > Zvuková upozornění pro řidiče**.
- 2 Zaškrtněte nebo zrušte zaškrtnutí políčka vedle jednotlivých příjemců.

## Kamery na semaforech a rychlostní radary

### OZNÁMENÍ

Společnost Garmin neodpovídá za přesnost nebo za následky používání databází kamer na semaforech nebo rychlostních kamer.

**POZNÁMKA:** Tato funkce není k dispozici ve všech regionech nebo modelech produktu.

Informace o polohách kamer na semaforech a rychlostních radarů jsou dostupné v některých oblastech a modelech produktů. Zařízení vás upozorní, když se blížíte k nahlášenému rychlostnímu radaru nebo kameře na semaforu.

- Když je zařízení připojeno k telefonu s aktivní aplikací Garmin Drive, lze v některých oblastech přijímat data o rychlostních radarech nebo kamerách na semaforu.
- K aktualizaci databáze kamer uložené ve vašem zařízení můžete použít software Garmin Express™ ([garmin.com/express](http://garmin.com/express)). Zařízení byste měli často aktualizovat, abyste přijímali nejaktuálnější informace o kamerách.

## Navigace k cíli

### Trasy

Trasa je cesta z vaší aktuální polohy do jednoho nebo více cílů.

- Zařízení vypočítá doporučenou trasu do vašeho umístění na základě nastavených preferencí, jako je například režim výpočtu trasy (*Změna režimu pro výpočet trasy, strana 15*) a objížděk (*Objíždka zpoždění, mýtného a oblastí, strana 16*).
- Zařízení může také automaticky objíždět silnice, které nejsou vhodné pro aktivní profil vozidla.
- Navigaci do vašeho cíle můžete zahájit rychle pomocí doporučené trasy nebo můžete zvolit trasu alternativní (*Zahájení trasy, strana 12*).
- Pokud jsou k dispozici specifické cesty, které byste chtěli použít nebo kterým se chcete vyhnout, trasu lze také upravit (*Tvarování trasy, strana 15*).
- Na trase můžete přidat více cílů (*Přidání pozice k trase, strana 15*).

### Plánovač tras

Pomocí plánovače tras můžete vytvořit a uložit trasu, po které se můžete nechat navigovat později. To lze využít při plánování trasy dodávek, dovolené nebo cestu autem. Uloženou trasu můžete upravit a dál přizpůsobovat, včetně změny pořadí poloh, přidávání navržených atrakcí a přidávání tvarovacích bodů.



Pomocí plánovače tras můžete rovněž upravit a uložit aktivní trasu.

## Úprava a uložení aktivní trasy

Když je požadovaná trasa aktivní, můžete ji pomocí plánovače tras upravit a uložit.

- 1 Vyberte možnost  > **Plánovač tras** > **Mojí aktivní trasy**.
- 2 Upravte trasu pomocí libovolných funkcí plánovače tras.  
Trasa se přepočítá pokaždé, když provedete změnu.
- 3 Výběrem možnosti **Uložit** trasu uložte, abyste ji později mohli použít k navigaci (volitelné).

## Zahájení trasy



- 1 Vyberte možnost **Kam vést?** a vyhledejte polohu (*Vyhledávání a ukládání poloh, strana 18*).
- 2 Vyberte polohu.
- 3 Vyberte možnost:
  - Chcete-li navigovat pomocí doporučené trasy, vyberte možnost **Jet!**.
  - Chcete-li upravit směr trasy, vyberte možnost  >  a přidejte tvarovací body na trase (*Tvarování trasy, strana 15*).

Zařízení vypočítá trasu do dané polohy a povede vás pomocí hlasových výzev a informací na mapě (*Vaše trasa na mapě, strana 13*). Několik sekund se na okraji mapy bude zobrazovat náhled hlavních silnic.

Pokud potřebujete zastavit v dalších cílech, můžete jejich polohy přidat na trasu (*Přidání pozice k trase, strana 15*).

## Navigace pomocí funkce Trasy pro výlety autem

Zařízení může vypočítat trasy preferující křivolaké silnice a kopce s omezením dálnic. Díky této funkci bude vaše cesta zábavnější, ale může se prodloužit čas nebo vzdálenost k cíli.

- 1 Vyberte možnost **Kam vést?** > **Kategorie**.
- 2 V případě potřeby vyberte podkategorii.
- 3 Vyberte polohu.
- 4 Vyberte možnost .
- 5 Pomocí posuvníku zkrátte nebo prodlužte trasu.
- 6 V případě potřeby výběrem možnosti  přidejte do trasy tvarovací body.
- 7 Vyberte možnost **Jet!**.

## Zahájení trasy s použitím mapy

Trasu můžete zahájit výběrem polohy z mapy.

- 1 Vyberte možnost **Zobrazit mapu**.
- 2 Přetáhněte a přiblížte mapu tak, aby zobrazovala oblast, kterou chcete prohledat.
- 3 Vyberte bod, například ulici, křižovatku nebo polohu adresy.
- 4 Vyberte možnost **Jet!**.

## Cesta domů

Při prvním spuštění trasy domů vás zařízení vyzve, abyste zadali domovskou destinaci.

- 1 Vyberte možnost **Kam vést?** > **Domů**.
- 2 V případě potřeby zadejte domovskou destinaci.

## Úprava domovské destinace

- 1 Vyberte možnost **Kam vést?** >  > **Nastavit domovskou destinaci**.
- 2 Zadejte domovskou destinaci.

## Vaše trasa na mapě

Během cesty vás zařízení navádí do cíle prostřednictvím hlasových upozornění a informací na mapě. Pokyny k dalšímu odbočení nebo sjezdu či jiným akcím se zobrazují v horní části mapy.



- 1 Vzdálenost k další akci.
- 2 Další akce na trase. Ukazuje další odbočku, výjezd nebo další akci a jízdní pruh, ve kterém byste měli jet, je-li dostupný.
- 3 Název ulice nebo výjezdu mající spojitost s další akci.
- 4 Zvýrazněná trasa na mapě.
- 5 Další akce na trase. Šipky na mapě ukazují polohu blížících se akcí.
- 6 Zkratky nástrojů mapy.
- 7 Nástroje mapy. Můžete zvolit nástroje, které vám ukáží více informací o trase a okolí.
- 8 Datová pole.  
**TIP:** Stisknutím těchto polí můžete změnit zobrazené informace (*Změna datového pole mapy, strana 30*).
- 9 Rychlost vozidla.

## Aktivní navádění do jízdních pruhů

Když se blížíte k odbočce, výjezdu nebo křižovatce na trase, vedle mapy se zobrazí podrobná simulace silnice, pokud je dostupná. Barevná čára ① označuje správný pruh pro odbočení.

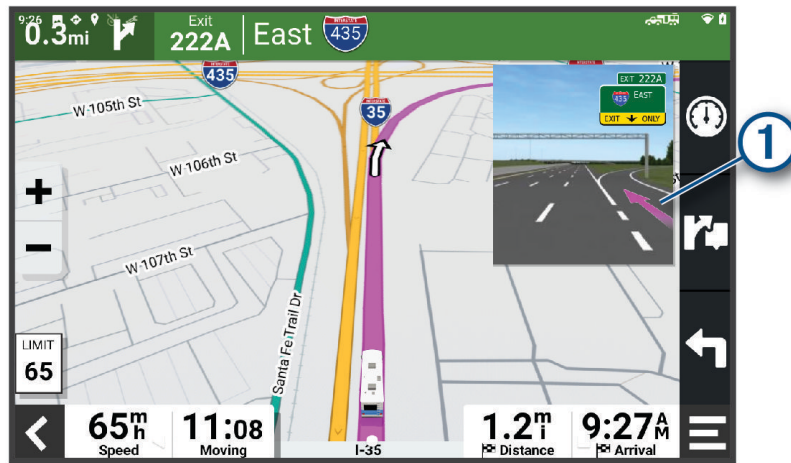

## Sledování odboček a změn směru jízdy

Při navigování trasy můžete sledovat blížící se odbočky, změny jízdních pruhů nebo změny směru jízdy pro vaši trasu.

- 1 Na stránce s mapou vyberte možnost:
  - Chcete-li při navigaci sledovat blížící se odbočky a změny směru jízdy, vyberte možnost  > **Odbočky**.  
Nástroj mapy zobrazí vedle mapy několik dalších odboček nebo změny směru jízdy. Tento seznam se při navigaci trasy automaticky aktualizuje.
  - Chcete-li zobrazit úplný seznam odboček a změn směru jízdy pro celou trasu, vybere textový pruh v horní části mapy.
- 2 Vyberte odbočku nebo změnu směru jízdy (volitelné).  
Zobrazí se podrobné informace. Je-li k dispozici, zobrazí se obrázek křižovatky pro křižovatky na hlavních silnicích.

## Zobrazení celé trasy na mapě

- 1 Během jízdy podle navigace vyberte libovolné místo na mapě.
- 2 Vyberte ikonu .

## Příjezd do cíle

Když se budete blížit cíli, zařízení vám poskytne informace, které vám pomohou dokončit vaši trasu.

- Ikona  označuje polohu vašeho cíle na mapě a hlasová výzva vás informuje, že se blížíte k cíli.
- Když zastavíte v cíli, zařízení automaticky ukončí trasu. Pokud zařízení automaticky nedetekuje, že jste dorazili do cíle, můžete trasu ukončit vybráním možnosti Ukončit.

## Změna aktivní trasy

### Přidání pozice k trase

Abyste mohli k trase přidat pozici, musí probíhat navigace po trase (*Zahájení trasy, strana 12*).

Polohy můžete přidat do střední části trasy nebo na její konec. Jako další cíl na trase můžete například přidat čerpací stanici.

**TIP:** Při vytváření složitých tras s větším množstvím cílů či plánovaných zastávek můžete využít plánovač trasy a trasu napláňovat, naprogramovat a uložit (*Plánovač tras, strana 11*).

- 1 Na mapě vyberte možnost  **Kam vést?**
- 2 Vyhledejte polohu (*Vyhledávání a ukládání poloh, strana 18*).
- 3 Vyberte polohu.
- 4 Vyberte možnost **Jet!**.
- 5 Vyberte možnost:
  - Pokud chcete určitou pozici přidat jako další cíl na trase, vyberte možnost **Přidat jako další zastávku**.
  - Pokud chcete určitou pozici přidat na konec trasy, vyberte možnost **Přidat jako poslední zastávku**.
  - Pokud chcete přidat určitou pozici a upravit pořadí cílů na trase, vyberte možnost **Přidat do aktivní trasy**.

Zařízení trasu přepočítá tak, aby v ní přidaná pozice byla zahrnuta a aby vás vedla do jednotlivých cílů v daném pořadí.

### Tvarování trasy

Před vytvarováním trasy musíte trasu zahájit (*Zahájení trasy, strana 12*).

Směr trasy můžete změnit ručním tvarováním. Máte tak možnost vést trasu tak, aby se využila konkrétní silnice nebo aby trasa procházela konkrétní oblastí, aniž byste na trase přidali cíl.

- 1 Vyberte libovolné místo na mapě.
- 2 Vyberte možnost **Vytvarovat trasu**.

**TIP:** Výběrem ikony  můžete mapu přiblížit a vybrat přesnější polohu.

Zařízení přejde do režimu tvarování trasy a přepočítá trasu tak, aby vedla přes zvolenou polohu.
- 3 Vyberte možnost **Jet!**.
- 4 V případě potřeby vyberte možnost:
  - Pokud chcete ke trase přidat více tvarovacích bodů, vyberte na mapě další polohy.
  - Chcete-li bod odebrat, vyberte jej a zvolte možnost **Odebrat**.

### Použití objíždky

Můžete použít objíždku určité vzdálenosti podél vaší trasy nebo objíždku podél konkrétních silnic. To je užitečné, pokud se setkáte se staveništi, uzavírkami nebo silnicemi ve špatném stavu.

- 1 Na mapě vyberte možnost  **Upravit trasu**.
- 2 Vyberte možnost:
  - Chcete-li objet určitý úsek své trasy, vyberte možnost **Objížďka podle vzdálenosti**.
  - Chcete-li objet určitou silnici na trase, vyberte možnost **Objížďka podle silnice**.

### Změna režimu pro výpočet trasy

- 1 Vyberte možnost **Nastavení** > **Navigace** > **Režim výpočtu**.
- 2 Vyberte možnost:
  - Vyberte možnost **Podrobná navigace**, pokud chcete vypočítat trasy v ulicích, které jsou rychlejší, ale ujetá vzdálenost může být delší.
  - Vyberte možnost **Přímo**, pokud chcete vypočítat terénní trasy nebo trasy z bodu do bodu v přímé linii.

## Zastavení trasy

- Na mapě zvolte možnost  > **Ukončit**.
- Na domovské obrazovce vyberte možnost **Ukončit**.

## Používání navržených tras

Než budete moci použít tuto funkci, je nutné uložit alespoň jednu polohu a povolit funkci historie cestování (*Nastavení zařízení, strana 44*).

Pomocí funkce myTrends™ zařízení předpovídá váš cíl, a to podle vaší historie cestování, dne v týdnu a denní doby. Poté, co jste několikrát jeli na oblíbenou polohu, může se poloha zobrazit v ukazateli navigace na mapě spolu s odhadovanou dobou jízdy a dopravními informacemi.

Chcete-li zobrazit navrhovanou trasu do cíle, zvolte ukazatel navigace.

## Objížďka zpoždění, mýtného a oblastí

### Objížďka zpoždění na trase

Než se budete moci vyhnout zpožděním na trase, musíte přijímat dopravní informace (*Příjem dopravních informací pomocí telefonu, strana 34*).

Ve výchozím nastavení zařízení optimalizuje trasu tak, aby se zpožděním na trase vyhýbalo automaticky. Pokud jste tuto možnost v dopravních nastaveních zakázali (*Nastavení dopravy, strana 43*), můžete zpoždění zobrazit a vyhnout se mu ručně.

- 1 Během navigace po trase zvolte možnost  > **Doprava**.
- 2 Vyberte možnost **Jiná trasa**, pokud je k dispozici.
- 3 Vyberte položku **Jet!**.

### Vyhnout se placeným silnicím

Vaše zařízení se dokáže vyhnout vedení trasy přes oblasti, kde se vyžaduje mýtné, jako jsou například placené silnice, placené mosty nebo místa s dopravní zácpou. Zařízení může přesto do trasy placenou oblast zahrnout, pokud nejsou dostupné žádné jiné přiměřené trasy.

- 1 Vyberte možnost **Nastavení > Navigace > Vyhýbat se > Placené silnice**.
- 2 Vyberte možnost **Uložit**.

### Vyhnout se použití dálniční známky

Obsahují-li mapová data ve vašem zařízení podrobné informace o dálniční známce, můžete se v každé zemi vyhnout silnicím, které vyžadují dálniční známku, nebo je naopak povolit.

**POZNÁMKA:** Tato funkce není k dispozici ve všech oblastech.

- 1 Vyberte možnost **Nastavení > Navigace > Dálniční známky**.
- 2 Vyberte zemi.
- 3 Vyberte možnost:
  - Pokud chcete být dotázáni pokaždé, než bude trasa vedena přes placenou oblast vyžadující dálniční známku, vyberte možnost **Vždy se zeptat**.
  - Chcete-li se vždy vyhnout silnicím vyžadujícím dálniční známku, vyberte možnost **Vyhnout se**.
  - Chcete-li vždy povolit silnice vyžadující dálniční známku, vyberte možnost **Povolit**.

### Funkce vyhnutí se silnicím

- 1 Zvolte možnost **Nastavení > Navigace > Vyhýbat se**.
- 2 Zvolte funkce vyhnutí se silnicím ve svých trasách a poté možnost **OK**.

## Objížďka nízkoemisních zón

Zařízení se dokáže vyhnout oblastem s omezeními týkajícími se životního prostředí nebo emisí, která by se mohla vztahovat na vaše vozidlo. Tato možnost se vztahuje na typ vozidla v aktivním profilu vozidla ([Profily vozidla, strana 9](#)).

- 1 Vyberte možnost **Nastavení > Navigace > Nízkoemisní zóny**.
- 2 Proveďte jednu z následujících akcí:
  - Pokud chcete být dotázáni pokaždé, než bude trasa vedena přes nízkoemisní zónu, vyberte možnost **Vždy se zeptat**.
  - Pokud se chcete nízkoemisní zóně vždy vyhnout, vyberte možnost **Vyhnout se**.
  - Pokud chcete nízkoemisní zóny vždy povolit, vyberte možnost **Povolit**.

## Vlastní objížďky

Vlastní objížďky vám umožňují vybrat určité oblasti nebo úseky cesty, kterým se chcete vyhnout. Když zařízení počítá trasu, vyhýbá se těmto oblastem a silnicím, pokud je dostupná jiná přijatelná trasa.

### Objížďka cesty

- 1 Vyberte možnost **Nastavení > Navigace > Vlastní objížďky**.
- 2 V případě potřeby zvolte možnost **Přidat objížďku**.
- 3 Zvolte možnost **Přidat silnici pro objížďku**.
- 4 Vyberte počáteční bod úseku silnice, kterému se chcete vyhnout, a poté zvolte možnost **Další**.
- 5 Vyberte koncový bod úseku silnice a zvolte možnost **Další**.
- 6 Vyberte možnost **Hotovo**.

### Objížďka oblasti

- 1 Vyberte možnost **Nastavení > Navigace > Vlastní objížďky**.
- 2 V případě potřeby zvolte možnost **Přidat objížďku**.
- 3 Zvolte možnost **Přidat oblast objížďky**.
- 4 Vyberte levý horní roh oblasti, kterou chcete objet, a zvolte možnost **Další**.
- 5 Vyberte pravý dolní roh oblasti, kterou chcete objet, a zvolte možnost **Další**.  
Zvolená oblast je na mapě vystínována.
- 6 Vyberte možnost **Hotovo**.

### Deaktivování vlastních objížďek

Uživatelskou objížďku můžete deaktivovat, aniž byste ji odstranili.

- 1 Vyberte možnost **Nastavení > Navigace > Vlastní objížďky**.
- 2 Vyberte objížďku.
- 3 Vyberte možnost  > **Vypnout**.

### Odstranění vlastních objížďek

- 1 Vyberte možnost **Nastavení > Navigace > Vlastní objížďky > **.
- 2 Vyberte možnost:
  - Chcete-li odstranit všechny vlastní objížďky, vyberte možnost **Vybrat vše > Odstranit**.
  - Chcete-li odstranit jednu vlastní objížďku, vyberte ji a zvolte možnost **Odstranit**.

## Vyhledávání a ukládání poloh

Mapy, které jsou nahrány v zařízení, obsahují polohy, jako jsou restaurace, hotely, autoservisy a podrobné údaje o ulicích. Menu Kam vést? pomáhá najít cíl tak, že nabízí několik způsobů procházení, vyhledávání a ukládání informací.

V hlavním menu vyberte možnost **Kam vést?**

- Pokud chcete rychle vyhledat všechny polohy na svém zařízení, zvolte možnost **Vyhledat** (*Hledání polohy prostřednictvím řádku pro vyhledávání, strana 19*).
- Pokud chcete vyhledat adresu, zvolte možnost **Adresa** (*Nalezení adresy, strana 19*).
- Pokud chcete procházet nebo vyhledávat předem uložené body zájmu podle kategorie, zvolte možnost **Kategorie** (*Hledání pozice podle kategorie, strana 19*).
- Pokud chcete vyhledávat v blízkosti jiného města či oblasti, vyberte ikonu  vedle aktuální oblasti vyhledávání (*Změna oblasti vyhledávání, strana 21*).
- Pokud chcete uložené polohy zobrazit a upravit, vyberte možnost **Oblíbené** (*Ukládání poloh, strana 24*).
- Pokud si chcete zobrazit polohy, které jste naposledy vybrali ve výsledcích vyhledávání, vyberte možnost **Poslední nalezená** (*Zobrazení naposledy nalezených pozic, strana 23*).
- Chcete-li hledat kempy a autokempy, vyberte možnost **Všechny kempy** (*Hledání kempů, strana 18*).
- Pokud chcete procházet a vyhledávat body zájmu Foursquare®, zvolte možnost **Foursquare** (*Vyhledání bodů zájmu pomocí služby Foursquare, strana 22*).
- Cestovatelská hodnocení Tripadvisor® je možné procházet a hledat výběrem možnosti **Tripadvisor** (*Tripadvisor, strana 22*).
- Pokud chcete navigovat na konkrétní zeměpisné souřadnice, zvolte možnost **Souřadnice** (*Hledání polohy pomocí souřadnic, strana 22*).

### Hledání kempů

#### OZNÁMENÍ

Vaší povinností je seznámit se s veškerými případnými pravidly, předpisy nebo omezeními, která platí v kempech, a dodržovat je.

Vyberte možnost **Kam vést?** > **Všechny kempy**.

#### Hledání kempů na základě dostupného komfortu

Můžete vyhledat kempy na základě dostupné komfortnosti ubytování.

- 1 Vyberte možnost **Kam vést?**.
- 2 Vyberte poskytovatele vyhledávání parkovišť a kempů pro karavany, jako například **ACSI**, **Campercontact** nebo **KOA**.
- 3 V případě potřeby vyberte kategorii.
- 4 Vyberte možnost **Filtrovat podle komfortu**, vyberte jednu či více položek komfortu a stiskněte tlačítko **Uložit**.
- 5 Vyberte polohu.

#### Hledání služeb pro karavany

**POZNÁMKA:** Tato funkce není k dispozici ve všech oblastech.

Můžete vyhledat blízké polohy, které nabízejí opravy, odtah a ostatní služby pro karavany.

Vyberte možnost **Kam vést?** > **PlanRV Services**.



## Hledání polohy prostřednictvím řádku pro vyhledávání

Řádek pro vyhledávání můžete použít pro hledání poloh zadáním kategorie, značky, adresy nebo názvu města.

- 1 Vyberte možnost **Kam vést?**.
- 2 V řádku pro vyhledávání zvolte možnost **Vyhledat**.
- 3 Zadejte celý název hledaného termínu nebo jeho část.  
Navrhované hledané termíny se budou zobrazovat pod řádkem pro vyhledávání.
- 4 Vyberte možnost:
  - Pokud chcete vyhledat typ firmy, zadejte název kategorie (např. „kina“).
  - Pokud chcete vyhledat název firmy, zadejte celý název nebo jeho část.
  - Pokud chcete vyhledat adresu ve vaší blízkosti, zadejte číslo domu a název ulice.
  - Pokud chcete vyhledat adresu v jiném městě, zadejte číslo domu, název ulice, město a stát.
  - Pokud chcete vyhledat město, zadejte město a stát.
  - Pokud chcete vyhledat souřadnice, zadejte souřadnice zeměpisné šířky a délky.
- 5 Vyberte možnost:
  - Pokud chcete vyhledávat pomocí navrhovaného hledaného termínu, vyberte tento termín.
  - Pokud chcete vyhledávat pomocí textu, který jste zadali, zvolte ikonu .
- 6 V případě nutnosti vyberte polohu.

## Populární místa

### OZNÁMENÍ

Společnost Garmin není odpovědná za přesnost nebo aktuálnost informací z webu Tripadvisor ani Michelin®. Vaší povinností je seznámit se s veškerými případnými pravidly, předpisy nebo omezeními, která platí v bodech zájmu, a dodržovat je.

Funkce vyhledávání Popul. místa zahrnuje body zájmu a hodnocení Tripadvisor i Michelin, takže obsahuje kompletní seznam atrakcí. Výsledky vyhledávání můžete filtrovat podle kategorií, hodnocení a vzdálenosti od trasy.

**POZNÁMKA:** Body zájmu Tripadvisor a Michelin nejsou dostupné ve všech oblastech.

## Vyhledávání pomocí funkce Populární místa

- 1 Vyberte možnost **Popul. místa**.
- 2 Výběrem možnosti **Filtrovat podle komfortu** filtrujte zobrazené body zájmu podle kategorie nebo hodnocení (volitelné).
- 3 Vyberte možnost  a zadejte hledaný termín (volitelné).

## Nalezení adresy

**POZNÁMKA:** Pořadí kroků se může změnit v závislosti na mapových datech načtených v zařízení.

- 1 Vyberte možnost **Kam vést?**.
- 2 V případě potřeby vyberte ikonu  pro hledání v blízkosti jiného města či oblasti.
- 3 Vyberte možnost **Adresa**.
- 4 Zadejte informace o adrese podle pokynů na obrazovce.
- 5 Vyberte adresu.

## Hledání pozice podle kategorie

- 1 Zvolte možnost **Kam vést?**.
- 2 Vyberte kategorii nebo možnost **Kategorie**.
- 3 V případě potřeby vyberte podkategorii.
- 4 Vyberte pozici.

## Vyhledávání v kategorii

Po hledání bodu zájmu se v některých kategoriích může zobrazit seznam Rychlé hledání, který zobrazuje poslední čtyři vybrané destinace.

- 1 Vyberte možnost **Kam vést? > Kategorie**.
- 2 Vyberte kategorii.
- 3 Vyberte možnost:
  - Vyberte cíl, ze seznamu Rychlé hledání na pravé straně obrazovky.  
Seznam Rychlé hledání poskytuje seznam naposledy nalezených poloh ve vybrané kategorii.
  - V případě potřeby vyberte podkategorii a zvolte cíl.

## Výsledky hledání polohy

Výsledky hledání polohy se zobrazují v seznamu s nejbližší polohou nahoře. Každá očíslovaná poloha se také zobrazuje v mapě. V seznamu se můžete posunout dolů a zobrazit si více výsledků.

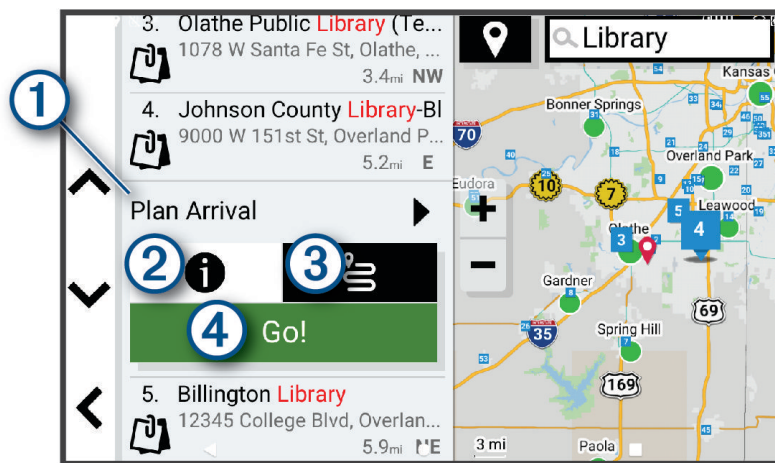

1	Plán příjezdu	Aktivuje nástroj Plán příjezdu.
2	i	Zobrazí detailní informace o vybrané poloze.
3	☰	Umožňuje vytvořit trasu do příslušné polohy pomocí funkce  ( <i>Navigace pomocí funkce Trasy pro výlety autem, strana 12</i> ).
4	Jet!	Zahájí navigaci do příslušné polohy s použitím doporučené trasy.

## Změna oblasti vyhledávání

Zařízení ve výchozím nastavení vyhledává polohy v blízkosti vaší aktuální polohy. Můžete také vyhledávat v jiných oblastech, například v blízkosti cíle, jiného města nebo na trase.

- 1 Vyberte možnost **Kam vést?**.
- 2 Vyberte ikonu 📍 vedle aktuální oblasti vyhledávání ①.

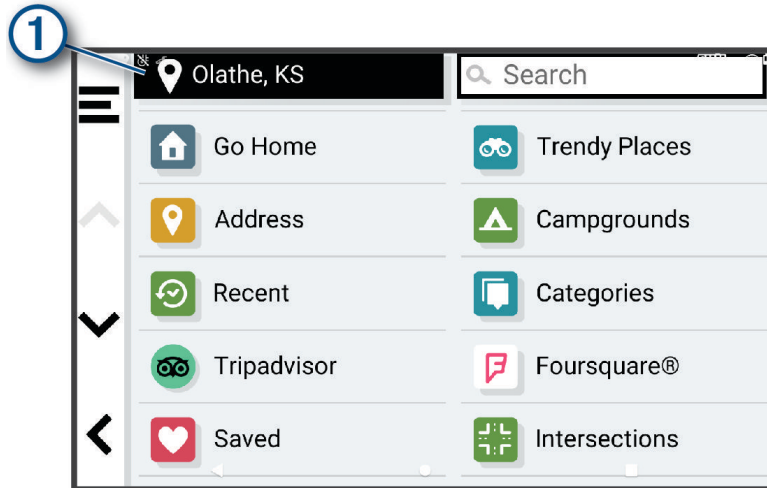

- 3 Vyberte oblast vyhledávání.
  - 4 V případě potřeby vyberte konkrétní polohu podle pokynů na obrazovce.
- Vybraná oblast vyhledávání se zobrazí vedle ikony 📍. Pokud hledáte lokalitu prostřednictvím některé z možností uvedených v menu **Kam vést?**, zařízení navrhne nejdříve polohy, které se nacházejí v blízkosti dané oblasti.

## Uživatelské body zájmu

Uživatelské body zájmu jsou vlastní body na mapě. Mohou obsahovat výstrahy, které vás upozorní na to, že jste v blízkosti označeného bodu, nebo na to, že jedete rychleji než je povolená rychlost.

### Instalace softwaru POI Loader

Můžete vytvořit nebo stáhnout seznamy uživatelských bodů zájmu a nainstalovat je do zařízení pomocí softwaru POI Loader.

- 1 Přejděte na adresu [www.garmin.com/poiloader](http://www.garmin.com/poiloader).
- 2 Postupujte podle pokynů na obrazovce.

### Hledání bodů zájmu

Než budete moci nalézt uživatelské body zájmu, je nutné nahrát uživatelské body zájmu do zařízení pomocí softwaru POI Loader ([Instalace softwaru POI Loader, strana 21](#)).

- 1 Vyberte možnost **Kam vést?** > **Kategorie**.
- 2 Přejděte do části Jiné kategorie a vyberte kategorii.

## Nástroje pro hledání

Nástroje pro hledání umožňují vyhledat konkrétní typy poloh prostřednictvím reakcí na výzvy na obrazovce.

### Hledání křižovatky

Můžete hledat křižovatku nebo přípojku mezi dvěma ulicemi, silnicemi nebo jinými cestami.

- 1 Vyberte možnost **Kam vést?** > **Křižovatky**.
- 2 Zadejte informace o ulici podle pokynů na obrazovce.
- 3 Vyberte křižovatku.

## Hledání polohy pomocí souřadnic

Polohu lze vyhledat pomocí souřadnic zeměpisné šířky a délky.

- 1 Vyberte možnost **Kam vést?** > **Souřadnice**.
- 2 V případě potřeby vyberte položku  a změňte formát souřadnic nebo datum.
- 3 Vyberte možnost **Souřadnice**.
- 4 Zadejte souřadnice zeměpisné šířky a délky a potvrďte tlačítkem **Hotovo**.
- 5 Vyberte možnost:
  - Chcete-li souřadnice uložit jako polohu, vyberte možnost **Uložit**.
  - Chcete-li navigovat na dané souřadnice, vyberte možnost **Jet!**.

## Foursquare

### OZNÁMENÍ

Společnost Garmin neodpovídá za přesnost nebo aktuálnost informací poskytovaných službou Foursquare.

Vaší povinností je seznámit se s veškerými případnými pravidly, předpisy nebo omezeními, která platí v bodech zájmu, a dodržovat je.

Foursquare je sociální síť založená na poloze. Ve vašem zařízení jsou předem nahrány miliony bodů zájmu Foursquare, které jsou ve výsledcích vyhledávání polohy označeny logem Foursquare.

### Vyhledání bodů zájmu pomocí služby Foursquare

Můžete vyhledávat body zájmu služby Foursquare nahrané do zařízení.

Vyberte možnost **Kam vést?** > **Foursquare**.

### Zobrazení podrobností o poloze služby Foursquare

Můžete si zobrazit informace o poloze a uživatelská hodnocení služby Foursquare.

- 1 Ve výsledcích vyhledávání polohy vyberte možnost bod zájmu Foursquare.
- 2 Vyberte možnost .

## Tripadvisor

### OZNÁMENÍ

Společnost Garmin není odpovědná za přesnost nebo aktuálnost informací z webu Tripadvisor.

Vaší povinností je seznámit se s veškerými případnými pravidly, předpisy nebo omezeními, která platí v bodech zájmu, a dodržovat je.

Zařízení obsahuje cestovatelská hodnocení Tripadvisor. Hodnocení Tripadvisor se zobrazují automaticky v seznamu výsledků hledání pro příslušné restaurace, hotely a atrakce. Můžete také vyhledat body zájmu aplikace Tripadvisor v blízkosti a řadit je podle vzdálenosti nebo popularity.

### Hledání bodů zájmu aplikace Tripadvisor

- 1 Vyberte možnost **Kam vést?** > **Tripadvisor**.
- 2 Vyberte kategorii.
- 3 V případě potřeby vyberte podkategorii.  
Zobrazí se body zájmu Tripadvisor v blízkosti pro zvolenou kategorii.
- 4 Výběrem možnosti **Třídít výsledky** filtrujte zobrazené body zájmu podle vzdálenosti nebo oblíbenosti (volitelné).
- 5 Vyberte možnost  a zadejte hledaný termín (volitelné).

## Zobrazení naposledy nalezených pozic

Zařízení má v paměti uloženou historii posledních 50 poloh, které jste našli.

Vyberte možnost **Kam vést?** > **Poslední nalezená**.

## Vymazání seznamu naposledy nalezených poloh

Vyberte možnost **Kam vést?** > **Poslední nalezená** >  > **Vymazat** > **Ano**.

## Zobrazení aktuálních informací o poloze

Stránku Kde se nacházím? můžete využít k zobrazení informací o aktuální poloze. Tato funkce je užitečná v případě tísňového volání, když potřebujete volané osobě sdělit svoji polohu.

Na stránce s mapou zvolte vozidlo.

## Vyhledání záchranných složek a paliva

Pomocí stránky Kde se nacházím? můžete vyhledat nejbližší nemocnice, policejní stanice a čerpací stanice.

1 Na stránce s mapou zvolte vozidlo.

2 Vyberte možnost **Nemocnice, Policejní stanice, Zastávky pro nákladní vozy** nebo **Palivo**.

**POZNÁMKA:** Některé kategorie služeb nejsou k dispozici ve všech oblastech.

Zobrazí se seznam poloh pro vybranou službu, přičemž nejbližší polohy budou nahoře.

3 Vyberte polohu.

4 Vyberte možnost:

- Chcete-li navigovat do dané polohy, vyberte možnost **Jet!**.
- Pokud chcete zobrazit telefonní číslo a další podrobnosti polohy, vyberte ikonu .

## Získání popisu trasy do aktuální polohy

Pokud potřebujete někomu sdělit, jak se dostat k vaší aktuální poloze, zařízení vám může poskytnout popis trasy.

1 Na stránce s mapou zvolte vozidlo.

2 Vyberte možnost  > **Popis trasy ke mně**.

3 Vyberte počáteční polohu.

4 Vyberte možnost **Vybrat**.

## Přidání zkratky

Do menu Kam vést? je možné přidat zkratky. Zkratka může odkazovat na polohu, kategorii nebo na nástroj pro vyhledávání.

Menu Kam vést? může obsahovat až 36 ikon zástupců.

1 Zvolte možnost **Kam vést?** > **Přidat zkratku**.

2 Vyberte položku.

## Odebrání zkratky

1 Vyberte možnost **Kam vést?** >  > **Odebrat zkratky**.

2 Vyberte zkratku, kterou chcete odebrat.

3 Opětovným výběrem zkratku potvrďte.

4 Vyberte možnost **Hotovo**.

## Ukládání poloh



### Uložení polohy

- 1 Vyhledejte polohu (*Hledání pozice podle kategorie, strana 19*).
- 2 Z výsledků vyhledávání vyberte polohu.
- 3 Vyberte možnost  > **Uložit**.
- 4 V případě potřeby zadejte název a zvolte možnost **Hotovo**.
- 5 Vyberte možnost **Uložit**.

### Uložení aktuální polohy

- 1 Na stránce s mapou zvolte ikonu vozidla.
- 2 Vyberte možnost **Uložit**.
- 3 Zadejte název a vyberte možnost **Hotovo**.



### Úprava uložené polohy

- 1 Vyberte možnost **Kam vést?** > **Oblíbené**.
- 2 V případě potřeby vyberte kategorii.
- 3 Vyberte polohu.
- 4 Vyberte možnost .
- 5 Vyberte možnost  > **Upravit**.
- 6 Proveďte jednu z následujících akcí:
  - Vyberte možnost **Název**.
  - Vyberte možnost **Telefonní číslo**.
  - Vyberte možnost **Kategorie** a přiřaďte kategorie k oblíbené poloze.
  - Chcete-li změnit symbol používaný k označení oblíbené polohy na mapě, zvolte možnost **Změnit symbol mapy**.
- 7 Upravte informace.
- 8 Vyberte možnost **Hotovo**.

### Přiřazení kategorií k uložené poloze

Při organizaci oblíbených poloh lze přidávat vlastní kategorie.

**POZNÁMKA:** Kategorie se v menu Oblíbené polohy nezobrazí, dokud neuložíte alespoň 12 oblíbených poloh.

- 1 Vyberte možnost **Kam vést?** > **Oblíbené**.
- 2 Vyberte polohu.
- 3 Vyberte možnost .
- 4 Vyberte možnost  > **Upravit** > **Kategorie**.
- 5 Zadejte jeden nebo více názvů kategorií a oddělujte je čárkami.
- 6 V případě potřeby vyberte navrhouvanou kategorii.
- 7 Vyberte možnost **Hotovo**.





### Odstranění uložené polohy

**POZNÁMKA:** Odstraněné polohy nelze obnovit.

- 1 Vyberte položky **Kam vést?** > **Oblíbené**.
- 2 Vyberte položky  > **Odstranit**.
- 3 Zaškrtněte políčko u uložených poloh, které chcete odstranit, a vyberte položky **Odstranit** > **Ano**.

# Používání mapy

Mapu můžete používat k navigaci po trase ([Vaše trasa na mapě, strana 13](#)) nebo si prohlédnout mapu svého okolí při aktivní trase.

- 1 Vyberte možnost **Zobrazit mapu**.
- 2 Vyberte libovolné místo na mapě.
- 3 Vyberte možnost:
  - Přetažením posuňte mapu doleva, doprava, nahoru nebo dolů.
  - Chcete-li přidat nebo odebrat vrstvy mapy, jako jsou topografické snímky nebo snímky BirdsEye, vyberte možnost .
  - Chcete-li zobrazení přiblížit nebo oddálit, použijte ikony  nebo .
  - Volbou ikony  přepnete mezi zobrazeními Sever nahoře, 2D a 3-D.
  - Pokud chcete otevřít plánovač tras, vyberte ikonu  ([Plánovač tras, strana 11](#)).
  - Pokud chcete zahájit trasu, vyberte polohu na mapě a pak vyberte **Jet!** ([Zahájení trasy s použitím mapy, strana 12](#)).

## Nástroje mapy

Nástroje mapy umožňují rychlý přístup k informacím a funkcím zařízení, když se díváte do mapy. Při aktivaci nástroje mapy se tento nástroj zobrazí na panelu na okraji mapy.

**Ukončit:** Ukončí navigaci aktivní trasy.

**Upravit trasu:** Umožňuje udělat objížďku nebo přeskočit destinace na vaší trase ([Změna aktivní trasy, strana 15](#)).

**Ztlumit navigaci:** Ztlumí zvuk zařízení.

**Města před vámi:** Zobrazí blízká města a služby na aktivní trase nebo na dálnici ([Města před vámi, strana 26](#)).

**Po cestě:** Zobrazí blízká místa po trase nebo cestě, kterou jedete ([Po cestě, strana 26](#)).

**Nadm. výš.:** Zobrazí blízká místa změny nadmořské výšky.

**Doprava:** Zobrazí dopravní situace na vaší trase nebo v dané oblasti ([Zobrazení nadcházející dopravy, strana 30](#)). Tato funkce není dostupná ve všech oblastech ani u všech modelů zařízení.

**Trasová data:** Zobrazí upravitelná data cesty, například rychlost nebo vzdálenost ([Zobrazení dat cesty na mapě, strana 29](#)).

**Odbočky:** Zobrazí seznam blízkých se odboček na vaší trase ([Sledování odboček a změn směru jízdy, strana 14](#)).

**Telefon:** Zobrazí seznam posledních telefonních hovorů z vašeho připojeného telefonu a zobrazí možnosti v průběhu hovoru, když je váš telefon aktivní ([Používání možností v průběhu hovoru, strana 33](#)).

**Počasí:** Zobrazí informace o počasí pro danou oblast.

**Ovládání hudby:** Zobrazuje ovládací prvky médií a informace o médiích.

**Chytrá oznámení:** Zobrazuje poslední chytrá oznámení z připojeného telefonu ([Služby Live, dopravní informace a propojení s telefonem, strana 31](#)).



**Plán příjezdu:** Zobrazí mapu cíle a umožní vyhledat cíl pro nákladní vozy.

**Pilot Flying J:** Zobrazí blízká Pilot Flying J Travel Centers™ podél trasy.

**POZNÁMKA:** Tato funkce je dostupná pouze v Severní Americe.

**Celková mapa:** Zobrazí přehled trasy na mapě.

## Zobrazení nástroje mapy

- 1 Na mapě zvolte možnost .
- 2 Vyberte nástroj mapy.  
Nástroj mapy se zobrazí na panelu na okraji mapy.
- 3 Až s používáním nástroje mapy skončíte, vyberte možnost .

## Po cestě

Nástroj Po cestě poskytuje informace o blízcích se polohách po trase nebo cestě, kterou jedete. Blízcí se body zájmu můžete zobrazit podle kategorie, například restaurace, čerpací stanice nebo odpočívadla.

Můžete si upravit kategorie, které se budou zobrazovat v nástroji Po cestě.

### Zobrazení nadcházejících poloh

1 Na mapě vyberte možnost  > **Po cestě**.

Při cestování zobrazuje nástroj mapy další polohu na silnici nebo na trase.

2 Vyberte možnost:

- Pokud nástroj mapy zobrazuje kategorie, zobrazte si výběrem dané kategorie seznam poloh v okolí v rámci této kategorie.
- Pokud nástroj mapy zobrazuje polohy na trase, zobrazte si výběrem příslušné polohy podrobné informace o této poloze nebo zahajte trasu do této polohy.

### Přizpůsobení kategorií Po cestě

Kategorie, které se zobrazují v nástroji Po cestě můžete měnit.

1 Na mapě vyberte možnost  > **Po cestě**.

2 Vyberte kategorii.

3 Vyberte možnost .

4 Proveďte jednu z následujících akcí:

- Pokud chcete kategorii v seznamu přesunout nahoru nebo dolů, vyberte šipku a přetáhněte ji na pravou stranu názvu kategorie.
- Pokud chcete kategorii změnit, vyberte kategorii.
- Pokud chcete vytvořit vlastní kategorii, vyberte kategorii, vyberte možnost **Přizpůsobit hledání** a zadejte název obchodu nebo kategorie.

5 Vyberte možnost **Uložit**.

### Plánování příjezdu

Než zahájíte trasu, můžete si naplánovat příjezd do oblíbeného cíle, jako je nakládací dok nebo parkoviště pro nákladní vozy. Můžete také do mapy přidat vlastní cíle.

1 Vyberte možnost **Kam vést?** a vyhledejte polohu (*Vyhledávání a ukládání poloh, strana 18*).

2 Vyberte polohu.

3 Vyberte položku **Plán příjezdu**.

Na mapě se zobrazí náhled cíle. Vedle mapy se zobrazí oblíbené cíle pro nákladní vozy. Pokud máte zařízení RV / Camper spárované s aplikací Garmin Drive, automaticky si stáhne satelitní snímky BirdsEye.

4 Vyberte cíl a zvolte možnost **Jet!**.

### Města před vámi

Při cestování po dálnici nebo navigaci po trase, která zahrnuje dálnici, poskytuje nástroj Města před vámi informace o blízcích se městech na dálnici. U každého města zobrazuje nástroj mapy vzdálenost k výjezdu z dálnice a informace o dostupných službách, které jsou podobné informacím na dálničních tabulích.



## Zobrazení blížících se měst a služeb u dálnice

- 1 Na mapě vyberte možnost  > **Města před vámi**.

Při cestování po dálnici nebo aktivní trase, zobrazuje nástroj mapy informace o blížících se městech a výjezdech.

- 2 Vyberte město.

Zařízení zobrazuje seznam bodů zájmu umístěných na výjezdu do vybraného města, například čerpací stanice, ubytovací zařízení nebo restaurace.

- 3 Zvolte polohu a poté výběrem možnosti **Jet!** spusťte navigaci.

## Symbole varování a upozornění

### **VAROVÁNÍ**







Zadání profilu vozidla nezaručuje, že vlastnosti vozidla budou zohledněny při všech návrzích tras nebo že se ve všech případech zobrazí varovné ikony. Mohou existovat taková omezení mapových dat, že vaše zařízení nemůže vždy počítat s těmito omezeními nebo stavy silnice. Při rozhodování o jízdě se vždy musíte podřídít veškerému místnímu značení a stavu silnice.

Symbole varování a upozornění se mohou zobrazovat na mapě nebo v popisech trasy, aby vás upozornily na možné nebezpečí a dopravní situace.



## Varování týkající se omezení

	Výška
	Hmotnost
	Délka
	Šířka
	Výška přívěsu
	Hmotnost přívěsu
	Délka přívěsu
	Šířka přívěsu
	Lodní přívěsy nejsou povoleny
	Obytné přívěsy nejsou povoleny
	Nejsou povoleny přívěsy
	Zákaz propanu
	Zákaz odbočení vlevo
	Zákaz odbočení vpravo
	Zákaz otáčení

## Varování týkající se stavu silnice

	Nebezpečí nárazu o silnici
	Boční vítr
	Úzká silnice
	Ostrá zatáčka
	Prudký svah dolů
	Omezená prostorová průchodnost

## Upozornění

	Vážicí stanice
	Není ověřena použitelnost silnice pro obytné vozy

## Informace o cestě

### Zobrazení dat cesty na mapě

Na mapě vyberte možnost  > **Trasová data**.

### Zobrazení přizpůsobených informací o cestě na mapě

Pro zobrazení informací o cestě na mapě můžete použít nástroj mapy Data cesty.

1 Na mapě vyberte možnost  > **Trasová data**.

2 Proveďte jednu z následujících akcí:

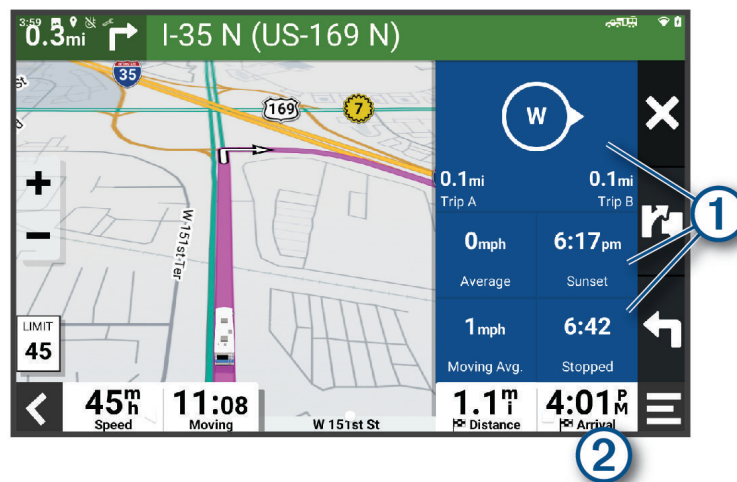

- V nástroji Data cesty zvolte datové pole ① a vyberte, jaké informace chcete v tomto poli zobrazit.
- Zvolte nastavitelné datové pole mapy ② a vyberte, jaké informace chcete v tomto poli zobrazit.

### Vynulování informací o trase

1 Na mapě vyberte možnost .

2 Vyberte datové pole informací o trase.

3 Vyberte možnost  > **Vynulovat pole**.

4 Vyberte možnost:

- Pokud nenavigujete po trase, zvolte možnost **Vybrat vše**. Vynulují se všechna data s výjimkou tachometru, na první stránce.
- Výběrem možnosti **Vynulovat celkové údaje** resetujete Trasu A a celkové údaje.
- Výběrem možnosti **Vynulovat maximální rychlost** vynulujete maximální rychlost.
- Volbou možnosti **Vynulovat trasu B** vynulujete počítadlo kilometrů.

## Zobrazení nadcházející dopravy

### OZNÁMENÍ

Společnost Garmin není odpovědná za přesnost nebo aktuálnost dopravních informací.

Než budete moci používat tuto funkci, musí být vaše zařízení schopno přijímat informace o dopravě (*Doprava*, strana 34).

Máte možnost zobrazit nadcházející dopravní nehody po trase nebo cestě, kterou jedete.



- 1 Během navigace po trase vyberte možnost  > **Doprava**.  
Nejblíže nadcházející dopravní nehoda se zobrazí na panelu na pravé straně mapy.
- 2 Výběrem dopravní nehody zobrazíte další podrobnosti.

### Zobrazení dopravy na mapě

Mapa dopravy zobrazuje barevně rozlišený dopravní ruch a zpoždění na blízkých silnicích.

- 1 V hlavním menu vyberte možnost  > **Navigace** > **Doprava**.
- 2 V případě potřeby si výběrem možnosti  > **Legenda** zobrazte na mapě dopravy vysvětlivky.

### Vyhledávání dopravních událostí

- 1 V hlavním menu vyberte možnost  > **Navigace** > **Doprava**.
- 2 Vyberte možnost  > **Dopravní události**.
- 3 Vyberte položku ze seznamu.
- 4 Pokud existuje více než jedna dopravní událost, ostatní události zobrazíte pomocí šipek.

## Přizpůsobení mapy

### Přizpůsobení vrstev mapy

Máte možnost přizpůsobit data, která se zobrazují na mapě, například ikony bodů zájmu a stavy vozovky.

- 1 Vyberte možnost **Nastavení** > **Zobrazení mapy** > **Vrstvy mapy**.
- 2 Vyberte vrstvy, které mají být zahrnuty do mapy, a vyberte možnost **Uložit**.

### Změna datového pole mapy

- 1 Vyberte datové pole na mapě.  
**POZNÁMKA:** Položku  nelze přizpůsobit.
- 2 Vyberte typ dat, která chcete zobrazit.

### Změna perspektivy mapy

- 1 Vyberte možnost **Nastavení** > **Zobrazení mapy** > **Zobrazení mapy jízdy**.
- 2 Vyberte možnost:
  - Volbou možnosti **Po směru jízdy** zobrazíte mapu ve dvou rozměrech (2D) se směrem vaší cesty v horní části obrazovky.
  - Volbou možnosti **Sever nahoře** zobrazíte mapu ve dvou rozměrech (2D), přičemž sever je umístěn nahoře.
  - Volbou možnosti **3D** zobrazíte mapu trojrozměrně.
- 3 Vyberte možnost **Uložit**.

# Služby Live, dopravní informace a propojení s telefonem

## VAROVÁNÍ

Během řízení nečtěte oznámení ani s nimi jinak neinteragujte, jelikož by tím mohlo dojít k odvedení vaší pozornosti, které by mohlo způsobit nehodu, vážné zranění nebo smrt.

Prostřednictvím aplikace Garmin Drive může zařízení přijímat chytrá oznámení a aktuální data, například dopravní informace nebo informace o počasí.

**Aktuální dopravní informace:** Odesílá do vašeho zařízení aktuální dopravní informace, jako jsou dopravní nehody a zdržení, staveniště a uzavírky ([Doprava, strana 34](#)).

**Informace o počasí:** Odesílá do vašeho zařízení aktuální předpověď počasí, informace o podmínkách na silnici a údaje z meteorologického radaru ([Zobrazení předpovědi počasí, strana 38](#)).

**Chytrá oznámení:** Zobrazuje oznámení a zprávy z telefonu na vašem zařízení. Tato funkce není k dispozici ve všech jazycích.

**Volání pomocí sady handsfree:** Umožní uskutečnit nebo přijímat telefonní hovory pomocí vašeho zařízení a používat zařízení jako handsfree. Pokud vybraný jazyk podporuje funkci hlasových příkazů, můžete volat pomocí hlasových příkazů.

**Odeslání poloh do zařízení:** Umožňuje odeslat polohy z telefonu do navigačního zařízení.

## Párování se smartphonem

Zařízení RV / Camper můžete spárovat se smartphonem s aplikací Garmin Drive. Můžete si tak aktivovat další funkce a získáte přístup k aktuálním informacím ([Služby Live, dopravní informace a propojení s telefonem, strana 31](#)).

- 1 Z obchodu s aplikacemi si do svého telefonu stáhněte aplikaci Garmin Drive a nainstalujte ji.
- 2 Zapněte zařízení RV / Camper a umístěte je do vzdálenosti do 3 m (10 stop) od smartphonu.
- 3 V telefonu otevřete aplikaci Garmin Drive.
- 4 Podle pokynů na obrazovce se přihlaste k účtu Garmin a dokončete párování a nastavení.

Zobrazí se hlavní panel aplikace. Po spárování se zapnutá zařízení automaticky připojí, pokud jsou v dosahu.

## Tipy po spárování zařízení

- Po provedení prvního spárování dojde při každém zapnutí těchto zařízení k jejich automatickému propojení.
- Zařízení se při zapnutí pokouší připojit k poslednímu telefonu, ke kterému bylo připojeno.
- Pravděpodobně bude třeba nastavit telefon tak, aby se po zapnutí zařízení k zařízení automaticky připojil.
- Měli byste ověřit, že funkce Bluetooth, které chcete použít, jsou zapnuty ([Zapnutí a vypnutí funkcí Bluetooth, strana 33](#)).

## Vyhledání adresy nebo lokality pomocí aplikace Garmin Drive

Aplikaci Garmin Drive můžete použít k vyhledání adresy, firmy nebo bodu zájmu a údaje odeslat do zařízení RV / Camper, které vás na příslušné místo dovede.

- 1 V aplikaci Garmin Drive vyberte možnost **Kam vést?**.
- 2 Vyberte možnost:
  - Pokud chcete vyhledat adresu ve své blízkosti, zadejte číslo domu a název ulice.
  - Pokud chcete vyhledat adresu v jiném městě, zadejte číslo domu, název ulice, město a stát.
  - Pokud chcete vyhledat název firmy, zadejte celý název nebo jeho část.
  - Pokud chcete vyhledat město, zadejte město a stát.

Během psaní se pod vyhledávacím polem zobrazují návrhy.

- 3 Vyberte některý z navrhovaných výsledků.

Aplikace zobrazí místo na mapě.

- 4 Spusťte navigaci tlačítkem **Jet!**.

Zařízení RV / Camper vás začne navigovat do vybraného místa. Daná lokalita také bude přidána do vašich posledních vyhledávání v menu Kam vést?.

## Chytrá oznámení

Když je zařízení připojeno k aplikaci Garmin Drive, můžete na zařízení RV / Camper sledovat oznámení z vašeho smartphonu, například textové zprávy, příchozí hovory a schůzky v kalendáři.

## Přijímání oznámení

### VAROVÁNÍ

Během řízení nečtěte oznámení ani s nimi jinak neinteragujte, jelikož by tím mohlo dojít k odvedení vaší pozornosti, které by mohlo způsobit nehodu, vážné zranění nebo smrt.

Abyste mohli používat tuto funkci, zařízení musí být připojeno k podporovanému telefonu se spuštěnou aplikací Garmin Drive (*Párování se smartphonem, strana 31*).

Když zařízení přijme oznámení ze smartphonu, objeví se na většině stránek automaticky zobrazené okno. Oznámení zobrazující se na zařízení může při jízdě číst spolujezdec, nikoli řidič.

**POZNÁMKA:** Pokud se na displeji zobrazuje mapa, oznámení se zobrazují v nástroji mapy.

- Chcete-li oznámení ignorovat, vyberte položku **OK**.  
Automaticky zobrazené okno se zavře, ale oznámení zůstává aktivní ve vašem telefonu.
- Chcete-li oznámení zobrazit, vyberte položku **Zobrazit**.
- Chcete-li si oznámení poslechnout, vyberte položku **Zobrazit > Přehrát**.  
Zařízení přečte oznámení pomocí technologie TTS (Text to Speech, tj. čtené texty). Tato funkce není k dispozici ve všech jazycích.
- Chcete-li provést další akce, například odmítnout oznámení z vašeho telefonu, vyberte položku **Zobrazit** a zvolte příslušnou akci.





**POZNÁMKA:** Další akce jsou k dispozici pouze u některých typů oznámení a musí být podporovány aplikací, která generuje oznámení.

## Volání pomocí sady handsfree

**POZNÁMKA:** Zařízení podporuje většinu telefonů a souprav headset, kompatibilitu s konkrétními telefony či soupravami však nelze zaručit. Váš mobilní telefon nemusí nabízet všechny funkce.

Pomocí bezdrátové technologie Bluetooth lze zařízení připojit ke kompatibilnímu mobilnímu telefonu a bezdrátové soupravě headset nebo helmě a využívat jej jako zařízení handsfree. Více informací o kompatibilitě naleznete na webové stránce [www.garmin.com/bluetooth](http://www.garmin.com/bluetooth).

## Uskutečnění hovoru

- 1 Vyberte možnost  > **Nástroje** > **Telefon**.
- 2 Vyberte možnost:
  - Chcete-li vytočit číslo, vyberte možnost  zadejte telefonní číslo a vyberte možnost .
  - Chcete-li zobrazit čísla nedávných, zmeškaných nebo nedávno vytáčených nebo přijatých hovorů, vyberte možnost , vyberte protokol a v něm číslo, které chcete vytočit.
  - Chcete-li zavolat kontaktu z vašeho telefonního seznamu, vyberte možnost  a vyberte kontakt.

## Příjem hovoru

Při příjmu hovoru zvolte možnost **Přijmout** nebo **Odmítnout**.

## Používání možností v průběhu hovoru



Možnosti v průběhu hovoru jsou k dispozici, když přijmete hovor. Některé možnosti možná nebudou kompatibilní s vaším telefonem.

**TIP:** Pokud zavřete stránku s možnostmi v průběhu hovoru, můžete ji na jakékoli obrazovce znovu otevřít výběrem možnosti .

- Chcete-li nastavit konferenční hovor, vyberte možnost **Přidat hovor**.
- Chcete-li zvuk přenést do telefonu, vyberte možnost **Probíhá hovor v navigaci**.  
**TIP:** Tuto funkci můžete použít, pokud chcete spojení Bluetooth přerušit, ale nikoli přerušit hovor, nebo pokud potřebujete soukromí.
- Pokud chcete použít číselník, vyberte možnost **Klávesnice**.  
**TIP:** Tuto funkci lze využít pro automatizované systémy, například hlasovou poštu.
- Chcete-li ztlumit mikrofon, zvolte možnost **Ztlumení**.
- Chcete-li zavěsit, zvolte možnost **Ukončit hovor**.

## Uložení telefonního čísla jako předvolby

Máte možnost vybrat na číselníku jako předvolbu až tři kontakty. Díky tomu se můžete rychle dovolat na svoji pevnou linku, členům rodiny nebo jiným často volaným kontaktům.

- 1 Vyberte ikonu  > **Nástroje** > **Telefon**.
- 2 V případě potřeby vyberte možnost .
- 3 Vyberte číslo předvolby, například **Předvolba 1**.
- 4 Vyberte možnost **OK**, potom vyberte kontakt.

## Zapnutí a vypnutí funkcí Bluetooth

Můžete zapnout nebo vypnout funkce Bluetooth, například telefonní hovory, zvuk médií a služby Live pro spárovaný telefon.

- 1 Vyberte možnost **Nastavení** > **Bezdrátové sítě** > **Bluetooth**.
- 2 Vyberte název telefonu.
- 3 Funkci můžete zapnout nebo vypnout jejím výběrem.



## Zobrazení nebo skrytí oznámení aplikace (Android™)

Aplikaci Garmin Drive můžete použít k nastavení, které typy oznámení ze smartphonu se budou na vašem zařízení RV / Camper zobrazovat.

- 1 V telefonu otevřete aplikaci Garmin Drive.
- 2 Vyberte možnost  > **Chytrá oznámení**.  
Zobrazí se seznam kategorií aplikací pro smartphony.
- 3 Výběrem kategorie zapnete nebo vypnete oznámení pro daný typ aplikace.

## Zobrazení a skrytí kategorií oznámení v zařízení Apple

Jste-li připojeni k zařízení Apple, můžete si filtrovat oznámení zobrazovaná na zařízení RV / Camper zobrazením a skrytím kategorií.

- 1 Vyberte možnost  > **Nástroje** > **Chytrá oznámení** > .
- 2 Zaškrtněte políčko vedle oznámení, které chcete přidat.

## Odpojení zařízení Bluetooth

Zařízení Bluetooth lze dočasně odpojit, aniž byste jej museli odstranit ze seznamu spárovaných zařízení. Zařízení Bluetooth se může v budoucnu k vašemu zařízení RV / Camper automaticky připojit.

- 1 Vyberte možnost **Nastavení** > **Bezdrátové sítě** > **Bluetooth**.
- 2 Vyberte zařízení k odpojení.
- 3 Vyberte možnost **OK**.

## Odstranění spárovaného zařízení Bluetooth

Odstraněním spárovaného zařízení Bluetooth zabráníte jeho automatickému připojení k zařízení RV / Camper v budoucnu. Odstraní-li spárovaný smartphone, dojde také k odstranění synchronizovaných telefonních kontaktů a historie volání ze zařízení RV / Camper.

- 1 Vyberte možnost **Nastavení** > **Bezdrátové sítě** > **Bluetooth**.
- 2 Vedle názvu zařízení Bluetooth vyberte možnost  > **Odebrat**.

# Doprava

## OZNÁMENÍ

Společnost Garmin není odpovědná za přesnost nebo aktuálnost dopravních informací.

Vaše zařízení může poskytovat informace o dopravní situaci na silnici před vámi nebo na trase. Zařízení můžete nastavit tak, aby se snažilo vyhnout hustému provozu při výpočtu tras a hledalo nové trasy k cíli, pokud na aktivní trase dochází k velkým zpožděním (*Nastavení dopravy, strana 43*). Mapa dopravy umožňuje na mapě sledovat zpoždění dopravy ve vaší oblasti.

Aby vám zařízení mohlo poskytovat informace o dopravě, musí tyto informace přijímat.

- Všechny modely produktu mohou přijímat dopravní informace bez nutnosti placení předplatného prostřednictvím aplikace Garmin Drive (*Příjem dopravních informací pomocí telefonu, strana 34*).

Informace o dopravě nejsou k dispozici ve všech oblastech. Další informace o oblastech pokrytí dopravními informacemi naleznete na webové stránce [garmin.com/traffic](http://garmin.com/traffic).

## Příjem dopravních informací pomocí telefonu

Zařízení může přijímat bezplatné dopravní informace, je-li připojeno k telefonu s aplikací Garmin Drive.

- 1 Připojte zařízení k aplikaci Garmin Drive (*Párování se smartphonem, strana 31*).
- 2 Na zařízení RV / Camper vyberte možnost **Nastavení** > **Doprava** > **Doprava** a zkontrolujte, zda je vybrána možnost **Garmin Live Traffic**.



## Zobrazení dopravy na mapě

Mapa dopravy zobrazuje barevně rozlišený dopravní ruch a zpoždění na blízkých silnicích.

- 1 V hlavním menu vyberte možnost  > **Navigace** > **Doprava**.
- 2 V případě potřeby si výběrem možnosti  > **Legenda** zobrazte na mapě dopravy vysvětlivky.



## Vyhledávání dopravních událostí

- 1 V hlavním menu vyberte možnost  > **Navigace** > **Doprava**.
- 2 Vyberte možnost  > **Dopravní události**.
- 3 Vyberte položku ze seznamu.
- 4 Pokud existuje více než jedna dopravní událost, ostatní události zobrazíte pomocí šipek.

## Hlasový příkaz

**POZNÁMKA:** Hlasový příkaz není dostupný pro všechny jazyky a oblasti a nemusí být k dispozici u všech modelů.

**POZNÁMKA:** Navigace aktivovaná hlasem nemusí dosáhnout požadovaných výsledků, je-li používána v hlučném prostředí.

Hlasový příkaz umožňuje používat zařízení vyslovením slov a příkazů. Menu Hlasový příkaz zahrnuje hlasové výzvy a seznam dostupných příkazů.

### Tipy pro hlasové pokyny

- Mluvte srozumitelně směrem k zařízení.
- Každý pokyn uveďte frází *OK, Garmin*.
- Omezte hluk na pozadí, například hovor v rádiu, aby zařízení mohlo pokyny lépe rozpoznat.
- Na výzvy ozývající se ze zařízení odpovídejte jak je třeba.
- Pokud nedostanete uspokojivou odpověď, zkuste požadavek zadat jinak.
- Pokud zařízení na vaše požadavky nereaguje, zkontrolujte, zda není umístěno příliš blízko reproduktoru nebo větrání, neboť případný hluk může rušit vstup mikrofonu.

### Aktivace navigace Garmin aktivované hlasem

Navigace Garmin aktivovaná hlasem umožňuje používat hlasové pokyny při vyhledávání poloh a adres, zahajovat trasy s podrobnými navigačními pokyny, telefonovat v režimu handsfree a podobně.

- Vyslovte frázi *OK, Garmin* a vyslovte, co potřebujete (v angličtině).

Můžete například vyslovit následující pokyny:

- *OK, Garmin, take me home.*
- *OK, Garmin, where's the library?*

### Kontrola času příjezdu do cíle

Když máte aktivní trasu, můžete si pomocí hlasového pokynu zkontrolovat odhadovaný čas příjezdu do cíle.

Vyslovte frázi *OK, Garmin, what time will we arrive?*.

### Uskutečnění telefonního hovoru pomocí hlasového příkazu

Pomocí hlasových pokynů můžete zavolat některému svému kontaktu z telefonního seznamu spárovaného smartphonu.

Vyslovte frázi *OK, Garmin, call* a vyslovte jméno kontaktu.

Můžete například vyslovit *OK, Garmin, call Mom..*

### Změna nastavení zařízení hlasem



Vyslovením těchto frází můžete upravit nastavení zařízení na hodnotu od 0 do 10.

- *OK, Garmin, increase the volume.*
- *OK, Garmin, set the volume to 0.*
- *OK, Garmin, set the volume to 9.*

# Používání aplikací

## Prohlížení návodu k obsluze v zařízení

Na obrazovce zařízení si můžete zobrazit kompletní návod k obsluze v mnoha jazykových verzích.

- 1 Vyberte možnost  > **Nástroje** > **Návod k obsluze**.  
Návod k obsluze se zobrazí ve stejném jazyce, jaký je nastaven pro text softwaru (*Nastavení jazyka textu systému, strana 44*).
- 2 Výběrem ikony  můžete v návodu k obsluze vyhledávat.



## Plánovač tras

Pomocí plánovače tras můžete vytvořit a uložit trasu, po které se můžete nechat navigovat později. To lze využít při plánování trasy dodávek, dovolené nebo cestu autem. Uloženou trasu můžete upravit a dál přizpůsobovat, včetně změny pořadí poloh, přidávání navržených atrakcí a přidávání tvarovacích bodů.





Pomocí plánovače tras můžete rovněž upravit a uložit aktivní trasu.

## Plánování trasy

Trasa může zahrnovat mnoho poloh a její součástí musí být nejméně výchozí poloha a jeden cíl. Výchozí polohou je poloha, ze které plánujete trasu zahájit. Pokud navigaci po trase zahájíte z jiné polohy, nabídne vám zařízení možnost jet nejprve do výchozí polohy. U okružní cesty může být výchozí pozice stejná jako cílová destinace.



- 1 Vyberte možnost **Plánovač tras** > **Vytvořit trasu**.
- 2 V případě potřeby vyberte režim výpočtu.  
**POZNÁMKA:** Jako výchozí je vybraný režim Podrobná navigace.
- 3 Vyberte jednu z těchto možností volby polohy pro počáteční bod:
  - Vyberte polohu na mapě.
  - Vyberte možnost  a vyhledejte požadovanou polohu (*Hledání polohy prostřednictvím řádku pro vyhledávání, strana 19*).
- 4 Opakováním kroku 3 přidejte další polohy.  
**POZNÁMKA:** Poslední přidaná poloha je cíl.
- 5 Po přidání všech potřebných poloh vyberte ikonu .

## Úprava a změna pořadí poloh na trase

- 1 Vyberte možnost **Plánovač tras**.
- 2 Vyberte uloženou trasu.
- 3 Vyberte možnost **Seznam**.
- 4 Vyberte polohu.
- 5 Vyberte možnost:
  - Chcete-li změnit polohu, vyberte možnost  a zadejte novou polohu.
  - Chcete-li určitou polohu přesunout nahoru nebo dolů, vyberte ikonu  a přetáhněte danou polohu na nové místo v rámci trasy.
  - Chcete-li za vybranou polohu přidat novou polohu, vyberte ikonu .
  - Chcete-li polohu odebrat, vyberte možnost .

## Změna možností trasování pro trasu

Můžete nastavit způsob, jak zařízení vypočítává trasu.

- 1 Vyberte možnost  > **Plánovač tras**.
- 2 Vyberte uloženou trasu.
- 3 Vyberte možnost .
- 4 Proveďte jednu z následujících akcí:
  - Pokud do trasy chcete přidat tvarovací body, vyberte možnost **Tvarování** a vyberte alespoň jednu polohu.
  - Pokud chcete změnit režim výpočtu pro trasu, klepněte na požadovaný úsek trasy a vyberte režim výpočtu.

## Navigace k uložené trase

- 1 Vyberte možnost  > **Plánovač tras**.
- 2 Vyberte uloženou trasu.
- 3 Vyberte položku **Jet!**.
- 4 Zvolte první polohu, kam chcete navigovat, a vyberte **OK**.
- 5 Vyberte možnost **Spustit**.  
Zařízení vypočítá trasu z vaší aktuální polohy do vybrané polohy a potom vás povede ke zbývajícím cílům trasy v daném pořadí.

## Úprava a uložení aktivní trasy

Když je požadovaná trasa aktivní, můžete ji pomocí plánovače tras upravit a uložit.

- 1 Vyberte možnost  > **Plánovač tras** > **Mojí aktivní trasy**.
- 2 Upravte trasu pomocí libovolných funkcí plánovače tras.  
Trasa se přepočítá pokaždé, když provedete změnu.
- 3 Výběrem možnosti **Uložit** trasu uložte, abyste ji později mohli použít k navigaci (volitelné).

## Věrnostní programy

V zařízení RV / Camper máte přístup k věrnostním programům některých odpočívadel v USA včetně Pilot Flying J Travel Centers. V aplikacích věrnostních programů můžete ve svém zařízení RV / Camper sledovat počet věrnostních bodů a další informace o věrnostních programech. Chcete-li aktivovat funkce věrnostního programu, přihlaste se do svého účtu věrnostního programu v aplikaci Garmin Drive.



**POZNÁMKA:** Tato funkce je dostupná pouze v USA.

## Zaznamenávání historie servisu

Po provedení servisu nebo údržby vozidla můžete zaznamenat datum nebo odečet počítáče kilometrů. V zařízení je k dispozici několik kategorií servisu. Můžete také přidat vlastní kategorie ([Přidání kategorií servisu, strana 37](#)).



- 1 Vyberte ikonu  > **Nástroje** > **Servisní historie**.
- 2 Vyberte kategorii servisu.
- 3 Vyberte možnost Přidat záznam. **Přidat záznam**
- 4 Zadejte odečet počítáče kilometrů a zvolte možnost Další. **Další**
- 5 Zadejte poznámku (volitelné).
- 6 Vyberte možnost **Hotovo**.

## Přidání kategorií servisu



- 1 Vyberte ikonu  > **Nástroje** > **Servisní historie**.
- 2 Vyberte možnost  > **Přidat kategorii**.
- 3 Zadejte název kategorie a vyberte možnost Hotovo. **Hotovo**

## Odstranění kategorií servisu

Odstraní-li kategorii servisu, odstraní se rovněž všechny záznamy servisu v dané kategorii.

- 1 Vyberte ikonu  > **Nástroje** > **Servisní historie**.
- 2 Vyberte možnost  > **Odstranit kategorie**.
- 3 Vyberte kategorie služeb k odstranění.
- 4 Vyberte možnost **Odstranit**.

## Přejmenování kategorií servisu



- 1 Vyberte ikonu  > **Nástroje** > **Servisní historie**.
- 2 Vyberte kategorii určenou k přejmenování.
- 3 Vyberte možnost  > **Přejmenovat kategorii**.
- 4 Zadejte název a vyberte možnost **Hotovo**.

## Úprava záznamu servisu

Můžete upravit poznámku, odečet počítače kilometrů a datum záznamu služby.

- 1 Vyberte ikonu  > **Nástroje** > **Servisní historie**.
- 2 Vyberte kategorii.
- 3 Vyberte pole.
- 4 Zadejte novou informaci a zvolte možnost **Hotovo**.

## Odstranění záznamů servisu

- 1 Vyberte ikonu  > **Nástroje** > **Servisní historie**.
- 2 Vyberte kategorii servisu.
- 3 Vyberte možnost  > **Odstranit záznamy**.
- 4 Vyberte záznamy servisu určené k odstranění.
- 5 Vyberte možnost **Odstranit**.

## Zobrazení předpovědi počasí

Než budete moci používat tuto funkci, musí být vaše zařízení schopno přijímat informace o počasí. Zařízení můžete připojit k aplikaci Garmin Drive, pokud chcete přijímat informace o počasí (*Párování se smartphonem, strana 31*).

- 1 Na domovské obrazovce vyberte doplněk počasí (*Domovská obrazovka, strana 7*).  
Zařízení zobrazí aktuální informace o počasí a předpověď na příštích několik dní.
- 2 Vyberte den.  
Zobrazí se podrobná předpověď pro daný den.

## Zobrazení počasí poblíž jiného města

- 1 Na domovské obrazovce vyberte doplněk počasí (*Domovská obrazovka, strana 7*).
- 2 Vyberte možnost **Aktuální poloha**.
- 3 Vyberte možnost:
  - Chcete-li zobrazit počasí oblíbeného města, vyberte město v seznamu.
  - Chcete-li přidat oblíbené město, zvolte možnost **Přidat město** a zadejte název města.

## Aplikace Garmin PowerSwitch™

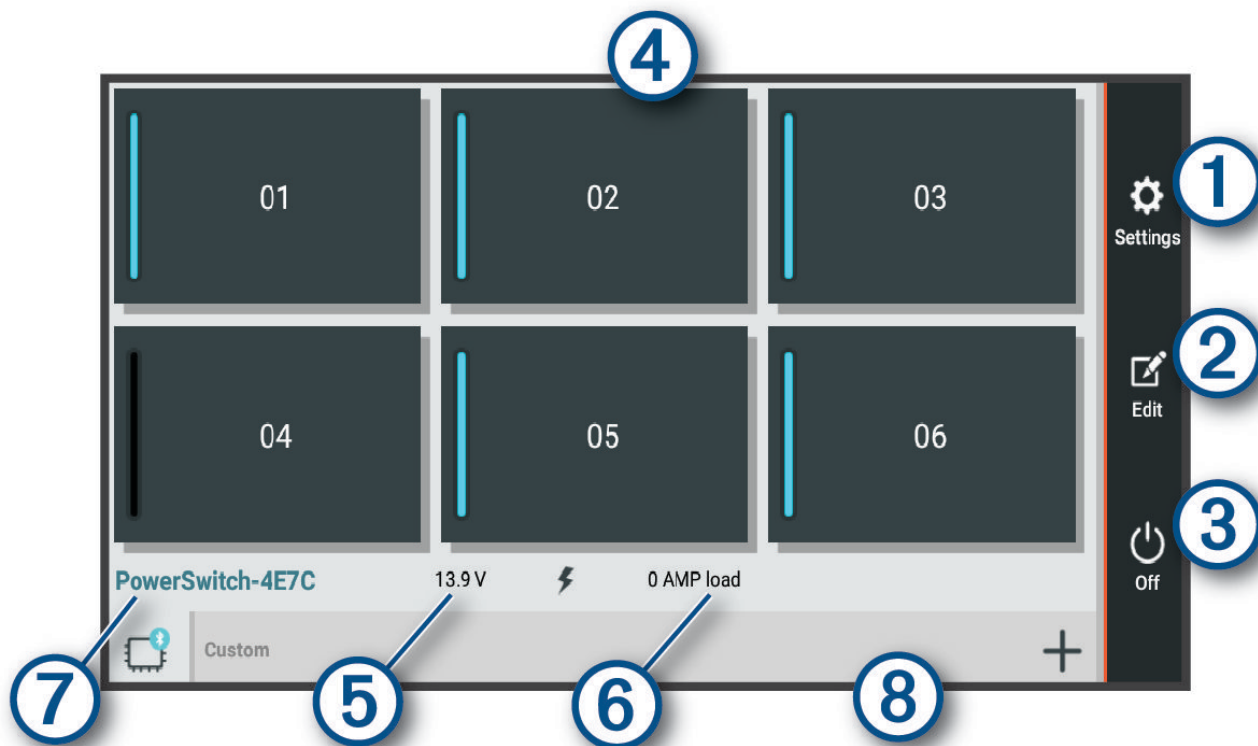

①	Otevření menu nastavení aplikace
②	Přechod do režimu úprav k přizpůsobení rozvržení aplikace a funkcí
③	Vypnutí všech výstupů
④	Aktivace jednotlivých připojených výstupů
⑤	Zobrazení vstupního napětí
⑥	Zobrazení celkové intenzity elektrického proudu vybraného zařízení Garmin PowerSwitch
⑦	Zobrazení názvu zařízení
⑧	Zobrazení karet zařízení Garmin PowerSwitch a vlastních karet rozložení

### Aktivace vypínače



Než začnete k aktivaci spínače používat aplikaci Garmin PowerSwitch, musíte nainstalovat zařízení Garmin PowerSwitch do vozidla a spárovat jej s aplikací Garmin PowerSwitch.

K zapnutí nebo vypnutí spínače vyberte v aplikaci Garmin PowerSwitch zapínací tlačítko.

### Vypnutí všech spínačů

Vyberte možnost .

## Přizpůsobení tlačítka

- 1 Na obrazovce aplikace Garmin PowerSwitch vyberte možnost .  
Aplikace přejde do režimu úprav.
- 2 U tlačítka, které chcete přizpůsobit, vyberte možnost .
- 3 Vyberte možnost:
  - Chcete-li změnit název tlačítka, vyberte pole **Označení tlačítka** a zadejte název.
  - Chcete-li tlačítku přidat ikonu, vyberte pole **Ikona** a vyberte ikonu.
  - Chcete-li změnit barvu tlačítka, vyberte barvu.
  - Chcete-li změnit režim tlačítka, vyberte režim tlačítka.
  - Chcete-li upravit intenzitu spínače, použijte posuvník.
  - Chcete-li nastavit, aby se tlačítko aktivovalo ovládacím vstupem, vyberte ovládací vstup.
- 4 Vyberte ikonu .
- 5 Vyberte možnost **Hotovo**.

## Přiřazení spínače ovládacímu vstupu



K zařízení Garmin PowerSwitch musíte připojit ovládací vstup, abyste mohli využívat funkce ovládacího vstupu ([Připojení ovládacího vstupu, strana 53](#)).

Můžete přiřadit, aby se zapnul jeden nebo více spínačů, když zařízení Garmin PowerSwitch přijme signál z ovládacího vstupu.



- 1 Vyberte možnost .
- 2 Vyberte své zařízení Garmin PowerSwitch.
- 3 Vyberte ovládací vstup.
- 4 Vyberte jeden nebo více spínačů.

## Přidání vlastního rozložení



V aplikaci Garmin PowerSwitch si můžete vytvořit kartu s vlastním rozložením. Tlačítka přidanými do vlastního rozložení můžete ovládat více spínačů najednou.

- 1 V aplikaci Garmin PowerSwitch vyberte možnost .  
Zařízení přejde do režimu úprav.
- 2 Vyberte možnost .



## Přidání tlačítka do vlastního rozložení

- 1 V aplikaci Garmin PowerSwitch vyberte kartu vlastního rozložení.
- 2 Vyberte možnost .  
Aplikace přejde do režimu úprav.
- 3 Vyberte možnost **Přidat tlačítko**.
- 4 Na novém tlačítku vyberte možnost .
- 5 Vyberte možnost:
  - Chcete-li změnit název tlačítka, vyberte pole **Označení tlačítka** a zadejte název.
  - Chcete-li tlačítku přidat ikonu, vyberte pole **Ikona** a vyberte ikonu.
  - Chcete-li změnit barvu tlačítka, vyberte barvu.
- 6 Vyberte možnost **Přidat akci**.
- 7 V případě potřeby zvolte zařízení Garmin PowerSwitch a spínač.
- 8 Vyberte akci:
  - Chcete-li nastavit, aby se tlačítko zapínalo nebo vypínalo s každým stisknutím, vyberte možnost **Přepnout**.
  - Chcete-li nastavit, aby tlačítko zapínalo spínač, vyberte možnost **Zapnout**.
  - Chcete-li nastavit, aby tlačítko vypínalo spínač, vyberte možnost **Vypnout**.
- 9 Vyberte režim tlačítka:
  - Chcete-li nastavit, aby se tlačítko aktivovalo jedním dotykem, vyberte možnost **Normální**.
  - Chcete-li nastavit, aby se tlačítko aktivovalo pouze při dotyku, vyberte možnost **Krátkodobě**.
  - Chcete-li nastavit, aby se tlačítko opakovaně zapínalo a vypínalo, vyberte možnost **Přerušovaně** a vyberte časové intervaly.
- 10 Je-li to třeba, použijte k nastavení jasu světel posuvník.
- 11 Vyberte možnost .
- 12 V případě potřeby přidejte výběrem možnosti **Přidat akci** další akce tlačítka.  
Pro každý spínač zařízení Garmin PowerSwitch můžete přidat jednu akci.

## Uspořádání tlačítek ve vlastním rozložení

- 1 V aplikaci Garmin PowerSwitch vyberte kartu vlastního rozložení.
- 2 Vyberte možnost .  
Aplikace přejde do režimu úprav.
- 3 U tlačítka, které chcete přesunout, podržte ikonu  a přetáhněte tlačítko do nové polohy.

## Odstranění vlastního rozložení nebo tlačítka

- 1 V aplikaci Garmin PowerSwitch vyberte kartu vlastního rozložení.
- 2 Vyberte možnost .  
Aplikace přejde do režimu úprav.
- 3 Vyberte možnost:
  - Chcete-li odstranit tlačítko, vyberte u tlačítka, které chcete odstranit, možnost .
  - Chcete-li odstranit kartu rozložení, vyberte u karty rozložení možnost .

# Nastavení

## Nastavení navigace

Vyberte možnost **Nastavení > Navigace**.

**Režim výpočtu:** Nastaví metodu výpočtu trasy.

**Vyhýbat se:** Nastaví, kterým typům silnic na trase se chcete vyhnout.

**Vlastní objížďky:** Umožní vám vyhnout se určitým oblastem nebo silnicím.

**Omezený režim:** Zakáže všechny funkce, které vyžadují značnou míru pozornosti obsluhující osoby.

**Jazyk hlasové nápovědy:** Nastaví jazyk pro hlasové výzvy navigace.

**Historie cestování:** Umožňuje zařízení uložit záznam o všech místech, do kterých se dostanete. Umožní zobrazit protokol trasy, používat funkci Historie tras a používat navrhované trasy myTrends.

**Vymazat historii cestování:** Umožní vymazat celou historii cestování ze zařízení.

## Nastavení mapy a vozidla

Vyberte možnost **Nastavení > Zobrazení mapy**.

**Vozidlo:** Nastaví ikonu vozidla, která představuje vaši pozici na mapě.

**Jazyk hlasové nápovědy:** Nastaví jazyk pro hlasové výzvy navigace.

**Zobrazení mapy jízdy:** Nastaví perspektivu na mapě.

**Detail mapy:** Nastaví úroveň detailů na mapě. Pokud zvolíte detailnější zobrazení, mapa se bude vykreslovat pomaleji.

**Téma mapy:** Změní barvu mapových dat.

**Vrstvy mapy:** Nastaví data zobrazovaná na stránce mapy (*Přizpůsobení vrstev mapy, strana 30*).

**Automatické měřítko:** Automaticky vybírá úroveň přiblížení pro optimální použití na mapě. Je-li vypnuté, je třeba provádět přiblížení nebo oddálení ručně.

**Skip Next Stop Confirmation:** Nastaví zobrazení potvrzovací zprávy, když na trase přeskočíte polohu.

**myMaps:** Nastaví instalované mapy používané zařízením.

## Aktivace map

Je možné zapnout mapové produkty nainstalované v zařízení.

**TIP:** Chcete-li zakoupit další mapové produkty, přejděte na webovou stránku [garmin.com/maps](http://garmin.com/maps).

1 Vyberte možnost **Nastavení > Zobrazení mapy > myMaps**.

2 Vyberte mapu.

## Připojení k bezdrátové síti

1 Vyberte možnost **Nastavení > Bezdrátové sítě > Wi-Fi**.

2 V případě potřeby zapněte bezdrátovou síť pomocí přepínače.

3 Vyberte bezdrátovou síť.

4 V případě potřeby zadejte šifrovací klíč.

Zařízení se připojí k bezdrátové síti. Zařízení si zapamatuje informace o síti a při vaší příští návštěvě daného místa se automaticky připojí.

## Zapnutí bezdrátové technologie Bluetooth

Vyberte možnost **Nastavení > Bezdrátové sítě > Bluetooth**.



## Nastavení podpory řízení

Vyberte možnost **Nastavení** > **Podpora řízení**.

**Zvuková upozornění pro řidiče:** Zapíná zvukové upozornění pro jednotlivé typy upozornění řidiče (*Asistenční funkce a upozornění pro řidiče, strana 10*).

**Varovné body:** Upozorní vás, když se přiblížíte k rychlostním radarům nebo kamerám na semaforech.

**Náhled trasy:** Zobrazí náhled hlavních silnic na vaší trase po spuštění navigace.

**Plánování přestávek:** Připomíná, že si máte udělat přestávku a zobrazuje služby na trase, pokud řídíte delší dobu. Upozornění na přestávky a návrhy služeb na trase si můžete zapnout nebo vypnout.

## Nastavení dopravy

V hlavním menu vyberte možnost **Nastavení** > **Doprava**

**Doprava:** Aktivuje funkci informací o dopravě.

**Aktuální poskytovatel:** Nastaví poskytovatele dopravních informací pro použití dopravních informací. Možnost Automaticky automaticky vybere nejlepší dostupné dopravní informace.

**Předplatné:** Zobrazí seznam aktuálních předplatných dopravních informací.

**Optimalizovat trasu:** Aktivuje v zařízení využívání optimalizované alternativní trasy automaticky nebo na vyžádání (*Objížďka zpoždění na trase, strana 16*).

**Dopravní upozornění:** Nastaví závažnost zpoždění, pro které zařízení zobrazí dopravní upozornění.

## Nastavení displeje

Vyberte možnost **Nastavení** > **Zařízení** > **Displej**.

**Úroveň jasu:** Nastavuje na vašem zařízení úroveň jasu displeje.

**Tmavý režim:** Zapíná nebo vypíná tmavý režim.

**Tapeta:** Slouží k nastavení tapety pozadí vašeho zařízení.

**Prodleva displeje:** Umožní nastavit dobu nečinnosti zařízení čerpajícího energii z baterie, po které zařízení vypne displej.

**Velikost písma:** Zvětšuje nebo zmenšuje velikost písma vašeho zařízení.

**Obrazovka s automatickým otáčením:** Umožňuje automatické otáčení obrazovky mezi režimem na výšku a na šířku podle orientace zařízení nebo setrvání ve stávající poloze.

## Nastavení zvuku a oznámení

Vyberte možnost **Nastavení** > **Zařízení** > **Zvuk a oznámení**.

**Posuvníky hlasitosti:** Nastavte úroveň hlasitosti pro navigaci, média, hovory, alarmy a upozornění.

**Nerušit:** Nastavuje pravidla pro automatickou funkci „nerušit“. Tato funkce vám umožňuje deaktivovat zvuková upozornění v konkrétní časy či při konkrétních událostech.

**Výchozí zvuk oznámení:** Nastavuje výchozí zvuk vyzvánění pro oznámení na vašem zařízení.

**Další zvuky:** Umožňuje aktivovat nebo deaktivovat zvuky pro jiné interakce zařízení, jako jsou například dotyky obrazovky, zamknutí obrazovky nebo nabíjení.

**Pokud je zařízení uzamčeno:** Nastaví, zda budou při uzamčení zařízení zobrazena oznámení na obrazovce.

**Oznámení aplikace:** Umožňuje aktivovat nebo deaktivovat oznámení pro každou instalovanou aplikaci a změnit předvolby režimu Nerušit u každé aplikace.

**Přístup k oznámením:** Umožňuje vybrat aplikace, které mají přístup ke čtení oznámení systému a aplikací.

**Přístup k režimu Nerušit:** Umožňuje vybrat, které aplikace mohou přepsat nebo změnit nastavení režimu Nerušit.

## Úprava zvuku a hlasitosti oznámení

1 Vyberte možnost **Nastavení** > **Zařízení** > **Zvuk a oznámení**.

2 Pomocí posuvníků upravte zvuk a hlasitost oznámení.

## Nastavení budíku

- 1 Vyberte možnost  > **Nástroje** > **Hodiny** >  > .
- 2 Nastavte čas.
- 3 V případě potřeby zapněte budík pomocí přepínače.

## Zapnutí a vypnutí služeb určování polohy

Aby zařízení mohlo určit vaši polohu, počítat trasy a poskytovat navigační pomoc, musí být zapnuty služby určování polohy. Služby určování polohy můžete vypnout, abyste mohli naplánovat trasu i na místech bez signálu GPS. Když jsou služby určování polohy vypnuty, zařízení při výpočtu a simulaci tras využívá simulátor GPS.

**TIP:** Vypnutí služeb určování polohy pomáhá šetřit energii baterie.

- 1 Vyberte možnost **Nastavení** > **Osobní** > **Poloha**.
- 2 Přepínačem zapněte nebo vypněte služby určování polohy.

## Nastavení jazyka textu systému

Můžete si zvolit textový jazyk softwaru zařízení.

- 1 Vyberte možnost **Nastavení** > **Osobní** > **Jazyk a vstup** > **Jazyk**.
- 2 Vyberte jazyk.

## Nastavení data a času

Vyberte možnost **Nastavení** > **Systém** > **Datum a čas**.

**Použít čas ze sítě:** Automaticky nastavuje časovou zónu na základě informací z připojené sítě.

**Použít časovou zónu ze sítě:** Nastaví časovou zónu v zařízení, když je vypnuta funkce Použít čas ze sítě.

**Použít 24hodinový formát:** Aktivuje nebo deaktivuje 24hodinový formát času.

## Nastavení zařízení

Vyberte možnost **Nastavení** > **Informace o zařízení**.

**Právní informace:** Umožňuje vám prohlížet licenční dohodu s koncovým uživatelem (EULA) a informace o softwarové licenci.

**Zákonné požadavky:** Zobrazuje informace o předpisech a údaje o shodě na elektronickém štítku.

**Informace o zařízení Garmin:** Zobrazuje informace o hardwarové a softwarové verzi.

## Obnovení nastavení

Je možné obnovit kategorii nastavení na výchozí hodnoty od výrobce.

- 1 Vyberte možnost **Nastavení**.
- 2 Vyberte kategorii nastavení.
- 3 Vyberte možnost  > **Obnovit**.

## Informace o zařízení

### Zobrazení elektronického štítku s informacemi o předpisech a údajích o kompatibilitě

- 1 V menu nastavení přejeďte prstem na konec menu.
- 2 Vyberte možnost **Informace o zařízení** > **Zákonné požadavky**.

## Technické údaje

Rozsah provozních teplot	-20 až 55 °C (-4 až 131 °F)
Rozsah nabíjecí teploty	0 až 45 °C (32 až 113 °F)
Vstup napájení	Napájení ve vozidle pomocí napájecího kabelu do vozidla. Síťové napájení pomocí volitelného příslušenství (pouze při použití v domácnosti a v kanceláři).
Typ baterie	Dobíjecí lithiová baterie
EU SAR (RV 895 Camper 895)	Trup 0,45 W/kg, končetiny 0,67 W/kg
Rádiová frekvence (RV 895 Camper 895)	2,4 GHz při maximální hodnotě 15,1 dBm 5,1 GHz při maximální hodnotě 17,3 dBm 5,7 GHz při maximální hodnotě 13,9 dBm
EU SAR (RV 1095 Camper 1095)	Trup 0,38 W/kg, končetiny 0,23 W/kg
Rádiová frekvence (RV 1095 Camper 1095)	2,4 GHz při maximální hodnotě 13,8 dBm 5,1 GHz při maximální hodnotě 18,6 dBm 5,7 GHz při maximální hodnotě 13,4 dBm

## Nabíjení zařízení

**POZNÁMKA:** Tento výrobek třídy III musí být napájen zdrojem energie LPS.

Baterii v zařízení můžete nabíjet libovolným z těchto způsobů.

- Vložte zařízení do držáku a připojte držák ke zdroji napájení ve vozidle.
- Zařízení připojte k volitelnému příslušenství napájecího adaptéru, například k síťovému napájecímu adaptéru pro místní elektrickou síť.

Můžete zakoupit schválený adaptér Garmin AC-DC, vhodný pro použití v domácnosti a v kanceláři, od prodejce Garmin nebo na adrese [www.garmin.com](http://www.garmin.com). Pokud je zařízení připojeno k adaptéru jiného výrobce, může se nabíjet pomalu.

## Údržba zařízení

### Centrum podpory Garmin

Nápovědu a informace, jako jsou například návody k produktům, často kladené dotazy, videa a zákaznická podpora, naleznete na webové stránce [support.garmin.com](http://support.garmin.com).

## Aktualizace map a softwaru prostřednictvím sítě Wi-Fi

### OZNÁMENÍ

Aktualizace map a softwaru mohou vyžadovat stahování velkých souborů do zařízení. Na stahování se mohou vztahovat datové limity nebo poplatky vašeho poskytovatele připojení k internetu. Více informací o datových limitech a poplatcích vám poskytne váš poskytovatel připojení.

Mapy a software můžete aktualizovat, zatímco je zařízení připojeno k síti Wi-Fi poskytující přístup k internetu. Takto můžete zařízení udržovat aktualizované bez nutnosti připojení k počítači.

1 Pomocí přiloženého kabelu USB připojte zařízení k externímu napájení.

**POZNÁMKA:** Napájecí adaptér USB není součástí balení. Chcete-li zakoupit doplňkový napájecí adaptér, přejděte na stránku [garmin.com](http://garmin.com).

2 Připojte zařízení k síti Wi-Fi (*Připojení k bezdrátové síti, strana 42*).

Když je zařízení připojeno k síti Wi-Fi, kontroluje dostupné aktualizace, a pokud je některá k dispozici, zobrazí upozornění.

3 Vyberte možnost:

- Když se objeví oznámení o aktualizaci, posuňte prstem shora dolů po obrazovce a vyberte možnost **Je k dispozici aktualizace..**
- Chcete-li hledat aktualizace manuálně, vyberte možnost **Nastavení > Aktualizace**.

Zařízení zobrazí dostupné aktualizace map a softwaru. Když je dostupná aktualizace, zobrazí se v části Mapa nebo Software **K dispozici je aktualizace**.

4 Vyberte možnost:

- Chcete-li nainstalovat všechny dostupné aktualizace, vyberte možnost **Stáhnout**.
- Chcete-li instalovat pouze aktualizace map, vyberte možnost **Mapa**.
- Chcete-li instalovat pouze aktualizace softwaru, vyberte možnost **Software**.

5 V případě potřeby si přečtěte licenční ujednání a výběrem možnosti **Přijmout vše** potvrďte svůj souhlas.

**POZNÁMKA:** Pokud s podmínkami licence nesouhlasíte, můžete vybrat možnost Odmítnout. Tím se proces aktualizace zastaví. Dokud nepřijmete licenční podmínky, nelze aktualizace nainstalovat.

6 Ponechejte zařízení připojené k externímu napájení a v dosahu sítě Wi-Fi, dokud se proces aktualizace nedokončí.

**TIP:** Pokud se proces aktualizace map před dokončením přeruší nebo zruší, mohou v zařízení chybět data map. Oprava chybějících mapových dat vyžaduje novou aktualizaci mapy.

## Aktualizace map a softwaru pomocí služby Garmin Express

Pokud chcete stáhnout a nainstalovat nejnovější aktualizace map a softwaru pro vaše zařízení, můžete použít aplikaci Garmin Express.

- 1 Pokud nemáte aplikaci Garmin Express nainstalovanou ve svém počítači, přejděte na stránku [garmin.com/express](https://garmin.com/express) a proveďte její instalaci podle zobrazených pokynů (*Instalace aplikace Garmin Express, strana 48*).
- 2 Otevřete aplikaci  Garmin Express.
- 3 Připojte zařízení k počítači pomocí kabelu USB.

Menší konec kabelu připojte k portu USB  na zařízení RV / Camper a větší konec připojte k dostupnému portu USB na počítači.

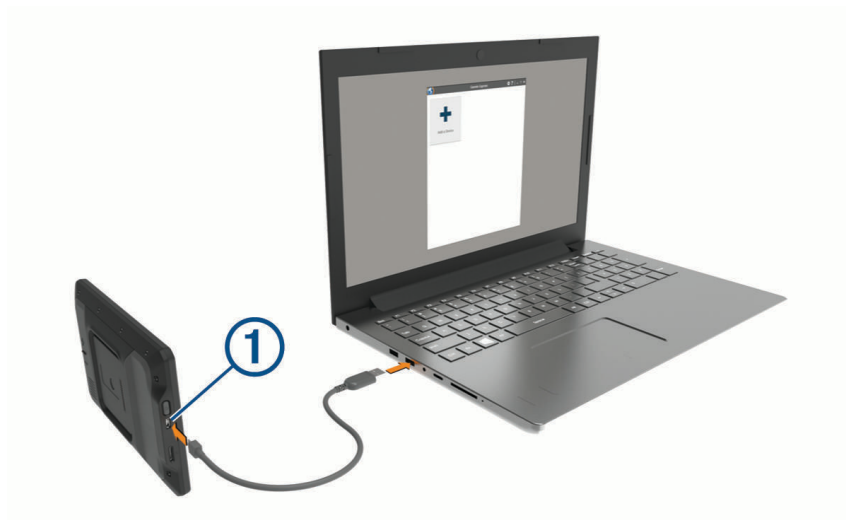

- 4 V aplikaci Garmin Express vyberte možnost **Přidejte zařízení**.  
Aplikace Garmin Express vyhledá vaše zařízení a zobrazí jeho název a sériové číslo.
- 5 Klikněte na možnost **Přidat zařízení**, a podle zobrazených pokynů přidejte své zařízení do aplikace Garmin Express.  
Po dokončení nastavení zobrazí aplikace Garmin Express aktualizace dostupné pro vaše zařízení.

**Aktualizace jsou k dispozici**

Poslední kontrola: Právě teď 

Odhadovaná doba instalace: 1 hodina a 37 minut

[Zobrazit podrobnosti](#)

[Instalovat vše](#)

## 6 Vyberte možnost:

- Chcete-li nainstalovat všechny dostupné aktualizace, klikněte na možnost **Instalovat vše**.
- Pokud chcete instalovat konkrétní aktualizaci, klikněte na možnost **Zobrazit podrobnosti** a poté vedle požadované aktualizace na možnost **Instalovat**.

Aplikace Garmin Express stáhne a nainstaluje aktualizace do vašeho zařízení. Aktualizace map jsou velmi velké a tento proces může trvat delší dobu, pokud máte pomalé připojení k internetu.

**POZNÁMKA:** Pokud je aktualizace map pro interní úložiště zařízení příliš velká, může vás software kvůli zvýšení místa na ukládání vyzvat k instalaci karty microSD® do zařízení.

## 7 Dokončete instalaci aktualizací podle pokynů zobrazených během procesu aktualizace.

V průběhu procesu aktualizace může například aplikace Garmin Express požadovat odpojení a opětovné připojení zařízení.

## Instalace aplikace Garmin Express

Aplikace Garmin Express je dostupná pro počítače Windows® a Mac®.

### 1 Na počítači přejděte na webové stránky [garmin.com/express](http://garmin.com/express).

### 2 Vyberte možnost:

- Pokud chcete zobrazit systémové požadavky a ověřit, zda je aplikace Garmin Express kompatibilní s vaším počítačem, vyberte možnost **Systémové požadavky**.
- Pokud chcete provést instalaci do počítače Windows, vyberte možnost **Soubor ke stažení pro systém Windows**.
- Pokud chcete provést instalaci do počítače Mac, vyberte možnost **Soubor ke stažení pro systém Mac**.

### 3 Otevřete stažený soubor a postupujte podle pokynů na obrazovce a dokončete instalaci.

## Péče o zařízení

### OZNÁMENÍ

Vyvarujte se upuštění zařízení na zem.

Neskladujte zařízení na místech, která jsou vystavena zvýšenému působení extrémních teplot, protože by mohlo dojít k jeho poškození.

Nikdy nepoužívejte pro ovládání dotykové obrazovky tvrdé nebo ostré předměty, mohlo by dojít k jejímu poškození.

Nevystavujte zařízení působení vody.

## Čištění vnějšího krytu

### OZNÁMENÍ

Nepoužívejte chemické čističe a rozpouštědla, protože by mohly poškodit plastové součásti.

- 1 Vyčistěte vnější kryt zařízení (kromě dotykové obrazovky) pomocí tkaniny namočené v roztoku jemného čistícího prostředku.
- 2 Otřete ho do sucha.

## Čištění dotykové obrazovky

- 1 Použijte jemnou, čistou tkaninu, která nepouští chloupky.
- 2 V případě potřeby tkaninu lehce navlhčete vodou.
- 3 Pokud používáte vlhkou tkaninu, vypněte zařízení a odpojte zařízení od zdroje napájení.
- 4 Jemně tkaninou otřete obrazovku.

## Zabránění krádeži

- Odstraňte zařízení a držák z dohledu, pokud je nepoužíváte.
- Odstraňte zbytky, které zůstaly na čelním skle z přísavného držáku.
- Nenechávejte zařízení na palubní desce.
- Registrujte svoje zařízení prostřednictvím softwaru Garmin Express ([garmin.com/express](http://garmin.com/express)).

## Restartování zařízení

Přestane-li zařízení fungovat, můžete jej restartovat.

Podržte zapínací tlačítko po dobu 7 sekund.

## Vyjmutí zařízení, kolébky a přísavného držáku

### Vyjmutí kolébky z přísavného držáku

- 1 V případě potřeby povolte matici, která upevňuje držák ke kuličce přísavky.
- 2 Kolébku natočte doprava nebo doleva.
- 3 Zatlačte na kolébku, dokud se neuvolní kulový kloub držáku.

### Vyjmutí přísavného držáku z čelního skla

- 1 Páčku přísavného držáku přitáhněte směrem k sobě.
- 2 Jazyček přísavného držáku přihněte směrem k sobě.

## Odstranění problémů

### Přísavný držák na čelním skle nedrží

- 1 Očistěte přísavný držák i sklo čisticím alkoholem.
- 2 Osušte je čistým, suchým hadříkem.
- 3 Upevněte přísavný držák (*Upevnění a napájení zařízení ve vozidle, strana 2*).

### Zařízení během jízdy nedrží v držáku

Držák by měl být čistý a zařízení by mělo být vloženo co nejbližší u přísavky.

Pokud se zařízení za jízdy pohybuje, proveďte následující kroky.

- Sundejte napájenou část z přísavného držáku a kulovou hlavici i její pouzdro otřete hadříkem. Prach a další nečistoty mohou snížit tření mezi kulovou hlavici a pouzdem a kloub se může během jízdy pohybovat.
- Otočte závěsné rameno co nejvíce směrem k přísavce, jak to úhel čelního skla dovolí. Umístěním zařízení do blízkosti čelního skla omezíte vliv otřesů a vibrací z jízdy.

### Zařízení nevyhledává satelitní signály

- Ověřte, zda je zapnuta služba určování polohy (*Zapnutí a vypnutí služeb určování polohy, strana 44*).
- Zařízení vezměte mimo garáže a dál od vysokých budov a stromů.
- Stůjte v klidu po dobu několika minut.

### Zařízení se ve vozidle nenabíjí

- Ověřte, zda je vozidlo v provozu a dodává elektřinu do elektrické zásuvky.
- Ověřte, zda se teplota v interiéru vozidla pohybuje v rozmezí nabíjecí teploty uvedené v technických údajích.
- V pojistkové skříňce vozidla zkontrolujte, zda není poškozená elektrická zásuvka automobilu.

## Baterie nevydrží příliš dlouho nabitá

- Snižte jas obrazovky (*Nastavení displeje, strana 43*).
- Zkraťte dobu prodlevy displeje (*Nastavení displeje, strana 43*).
- Snižte hlasitost (*Úprava zvuku a hlasitosti oznámení, strana 43*).
- Když bezdrátové zařízení Wi-Fi nepoužíváte, vypněte ho (*Připojení k bezdrátové síti, strana 42*).
- Když zařízení nepoužíváte, přepněte ho do úsporného režimu (*Zapnutí nebo vypnutí zařízení, strana 6*).
- Udržujte zařízení v prostředí bez extrémních teplot.
- Nevystavujte zařízení přímému slunečnímu záření.

## Moje zařízení se nepřipojí k telefonu

- Vyberte možnost **Nastavení** > **Bezdrátové sítě** > **Bluetooth**.  
Možnost Bluetooth musí být zapnuta.
- Zapněte v telefonu bezdrátovou technologii Bluetooth a přeneste telefon do dosahu 10 m (33 stop) od zařízení.
- Zkontrolujte, že je váš telefon kompatibilní.  
Další informace naleznete na webové stránce [www.garmin.com/bluetooth](http://www.garmin.com/bluetooth).
- Znovu proveďte proces párování.  
Aby bylo možné proces párování opakovat, je nutné zrušit párování telefonu a zařízení (*Odstranění spárovaného zařízení Bluetooth, strana 34*) a znovu provést celý proces párování (*Párování se smartphonem, strana 31*).

## Dodatek

### Garmin PowerSwitch

#### VAROVÁNÍ

Společnost Garmin důrazně doporučuje, aby zařízení instalovala zkušená osoba kvalifikovaná v oboru elektrických systémů. Nesprávné zapojení napájecího kabelu může vést k poškození vozidla nebo baterie a může způsobit zranění osob.

Připojené zařízení Garmin PowerSwitch můžete využít k ovládání světel, ventilátorů a dalších prvků ze zařízení RV / Camper.

### Co je třeba vzít v úvahu při montáži

- Zařízení musí být nainstalováno v blízkosti baterie a musí být v dosahu dodaného napájecího kabelu.
- Montážní povrch musí být dostatečně pevný, aby unesl hmotnost zařízení.
- Místo musí poskytovat dostatek prostoru pro pokládání a připojení všech kabelů.



## Instalace zařízení

Než zařízení nainstalujete, musíte vybrat montážní místo a zakoupit příslušný montážní materiál pro daný povrch.

### OZNÁMENÍ

Při předvrtání otvorů a instalaci držáku do vozidla se vyhněte kabeláži, měřidlům, airbagům, krytům airbagů, klimatizaci a vytápění a podobně. Společnost Garmin neodpovídá za žádné škody ani následky způsobené instalací.

- 1 Umístěte držák na vybrané místo.



- 2 Použijte držák jako šablonu a označte si dvě místa pro šrouby ①.
- 3 Vyvrtejte předem otvory (volitelné).  
U některých typů instalačního materiálu není předvrtání otvorů nutné. Nikdy nevrtejte skrz držák.
- 4 Bezpečně upevněte držák k povrchu pomocí montážního materiálu vhodného pro daný montážní povrch.

## Otevření předního krytu

Chcete-li provést elektrické zapojení, musíte otevřít přední kryt.

- 1 Vytáhněte západku předního krytu ① a otočte ji proti směru hodinových ručiček.



- 2 Sejměte přední kryt ze zařízení.



## Připojení příslušenství

### OZNÁMENÍ

Nepoužívejte zařízení k ovládání ani napájení navijáku. Nedodržení tohoto upozornění může vést k poškození vozidla nebo zařízení.

K výstupní svorce příslušenství nepřipojujte zdroj napájení. Nedodržení tohoto upozornění může vést k poškození vozidla nebo zařízení.

Požadavky pro příslušenství:

- Před zapojením každého příslušenství k zařízení Garmin PowerSwitch ověřte jeho jmenovitý proud. Zařízení podporuje příslušenství s až 30 A na každý kanál a maximálně 100 A na celý systém.
  - Pro příslušenství, které používá 20 až 30 A, použijte kabely 10 AWG (6 mm<sup>2</sup>).
  - Pro příslušenství, které používá 10 až 20 A, použijte kabely 12 AWG (4 mm<sup>2</sup>).
  - Pro příslušenství, které používá méně než 10 A, použijte kabely 14 AWG (2,5 mm<sup>2</sup>).
  - Pro všechna připojení příslušenství použijte svorky s vhodnou velikostí.
  - Všechny konektory pevně nakrimpujte.
- 1 Připojte kladný vodič z příslušenství ① k jedné ze svorek pro příslušenství ② na zařízení Garmin PowerSwitch.

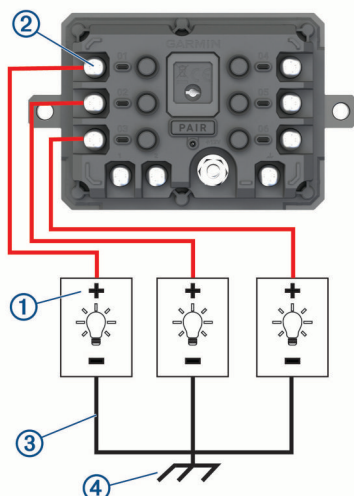

- 2 Připojte záporný nebo zemnicí vodič ③ k nenatřenému zemnicímu šroubu ④ na rámu vozidla, k zemnicímu distribučnímu bloku nebo přímo k záporné svorce baterie.

### ⚠ UPOZORNĚNÍ

Zemnicí vodiče příslušenství nepřipojujte k zemnicí svorce (GND) na zařízení Garmin PowerSwitch. Mohlo by dojít ke zranění, poškození majetku nebo ovlivnění fungování zařízení.

- 3 Zkontrolujte, zda jsou veškerá elektrická zapojení řádně připevněna a v průběhu používání se neuvolní.

## Připojení ovládacího vstupu

Chcete-li umožnit, aby zařízení Garmin PowerSwitch zapínalo přizpůsobitelné výstupy, můžete připojit řídicí svorky. Spínač zapalování vozidla můžete například připojit ke svorce ovládacího vstupu, aby se s každým nastartováním vozidla automaticky zapínalo i příslušenství. Řídicí svorky detekují signál od 3,3 V do 18 V. Funkce výstupu lze nakonfigurovat pomocí aplikace Garmin PowerSwitch.

Připojte řídicí vodič z řídicího zdroje ve vozidle k jedné ze dvou řídicích svorek na zařízení Garmin PowerSwitch.

## Připojení zařízení k napájení ve vozidle

Než budete moci zařízení připojit k napájení ve vozidle, musíte z +12V svorky na zařízení sejmout varovný štítek. Během ovládání zařízení se vždy musíte ujistit, že jsou všechna elektrická zapojení pevně připevněna a neuvolní se.

- 1 Připojte konec s velkým očkem dodaného zemnicího vodiče ① k záporné svorce akumulátoru vozidla.

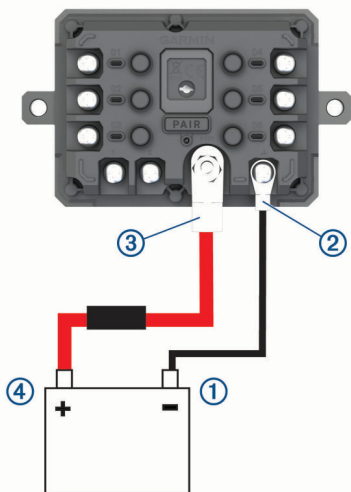

- 2 Připojte konec s malým očkem zemnicího vodiče ke svorce **GND** ② na zařízení.
- 3 Připojte konec s malým očkem dodaného 12V kabelu k **+12V** svorce ③ na zařízení.
- 4 Utáhněte matici  $\frac{3}{8}$  palce na svorce +12 V na maximální utahovací moment 4,52 Nm (40 lbf/in).  
Je nutné se ujistit, že matici nelze povolit rukou.

### OZNÁMENÍ

Svorku +12 V neutahujte nadměrně, abyste zabránili poškození svorky.

- 5 Připojte konec s velkým očkem 12V kabelu ④ ke kladné svorce akumulátoru vozidla.

## Párování s navigačním zařízením Garmin

Své zařízení Garmin PowerSwitch můžete spárovat s kompatibilním navigačním zařízením Garmin.

- 1 Zapněte napájení zařízení Garmin PowerSwitch a umístěte kompatibilní navigační zařízení Garmin do vzdálenosti 1 m (3,3 stopy) od něj.
- 2 V kompatibilním navigačním zařízení otevřete aplikaci Garmin PowerSwitch.
- 3 Dokončete párování a nastavení podle pokynů na obrazovce.

Zobrazí se hlavní panel aplikace. Po spárování se zapnutá zařízení automaticky připojí, pokud jsou v dosahu.

## Technické údaje zařízení Garmin PowerSwitch

Rozměry (H × Š × V)	75 × 125 × 32 mm (2,95 × 4,92 × 1,26 palce)
Rozsah provozních teplot	-25 až 85 °C (-13 až 185 °F)
Bezdrátová frekvence	2,4 GHz při 14 dBm
Vstup napájení	Od 12 do 16 V pomocí dodaného napájecího kabelu vozidla
Maximální výstup příslušenství	30 A
Maximální výstup systému	100 A
Odběr proudu se všemi výstupy vypnutými	3 mA
Stupeň vodotěsnosti	IEC 60529 IPX7 <sup>1</sup>

### Odstranění problémů

#### Zařízení Garmin PowerSwitch nezachovává připojení

- Ověřte, zda je zařízení Garmin PowerSwitch napájeno.
- Ověřte, zda je ve spárovaném navigačním zařízení nebo telefonu povolena technologie Bluetooth.
- Přesuňte navigační zařízení nebo telefon blíže k zařízení Garmin PowerSwitch.
- Ověřte, zda akumulátor vozidla dodává napájení alespoň 12 V.  
Zařízení Garmin PowerSwitch automaticky vypíná všechny výstupy, aby šetřilo akumulátor vozidla, pokud přijímá méně než 11 V (*Příslušenství se nenapájí, strana 55*).

#### Příslušenství se nenapájí

- Ověřte, zda je zařízení Garmin PowerSwitch napájeno z akumulátoru vozidla.
- Ověřte, zda akumulátor vozidla dodává napájení alespoň 12 V.  
Zařízení Garmin PowerSwitch automaticky vypíná všechny výstupy, aby šetřilo akumulátor vozidla, pokud přijímá méně než 11 V. Zařízení výstupy opět zapne, jakmile začne přijímat více než 12 V.
- Zkontrolujte, zda jsou všechna elektrická zapojení řádně připevněna, aby se neuvolnila během jízdy.
- Ověřte, zda každé připojené příslušenství odebírá méně než 30 A.  
Pokud příslušenství odebírá více než 30 A, zařízení příslušný výstup automaticky vypne.
- Ověřte, zda celkové zatížení systému nepřekračuje 100 A.  
Pokud zařízení detekuje zatížení systému, které je vyšší než 100 A, automaticky vypne všechny výstupy.
- U všech elektrických zapojení zkontrolujte, zda nedošlo ke zkratu.

### Bezdrátové kamery

Zařízení může zobrazovat video z jedné nebo více připojených bezdrátových kamer (prodávány samostatně).

<sup>1</sup> Zařízení vydrží náhodné vystavení vodě až do hloubky 1 m po dobu až 30 minut. Další informace naleznete na webových stránkách [www.garmin.com/waterrating](http://www.garmin.com/waterrating).

## Spárování zadní kamery BC™ 50 s navigačním zařízením Garmin

Než bude možné připojit se ke kameře, je potřeba zapnout funkci Wi-Fi na vašem navigačním zařízení Garmin. Bezdrátová zadní kamera BC 50 je kompatibilní s některými navigačními zařízeními Garmin se systémem Android. Informace o kompatibilitě zařízení naleznete na webové stránce [garmin.com/bc50](http://garmin.com/bc50).

S kompatibilním navigačním zařízením Garmin můžete spárovat až čtyři bezdrátové zadní kamery BC 50.

- 1 Aktualizujte software navigačního zařízení na nejnovější verzi.  
Zařízení nemusí podporovat kameru BC 50, která nemá nejaktuálnější software. Informace o aktualizaci softwaru naleznete v návodu k obsluze navigačního zařízení.
- 2 Zapněte navigační zařízení Garmin a umístěte je do vzdálenosti do 3 m (10 stop) od kamery.
- 3 Zařazením zpátečky zapněte kameru.
- 4 Vyberte možnost **☰** > **Nástroje** > **Zadní náhled** > **+** > **Garmin BC50**.
- 5 Ze seznamu dostupných kamer vyberte model BC 50.
- 6 Pomocí šipek na obrazovce nastavte umístění linií navigace.  
Pokud kamera nebo vozidlo nemá ideální pozici pro zarovnání linií navigace, můžete zarovnání provést později.
- 7 Vyberte možnost **Uložit**.

Po dokončení prvního procesu párování s kamerou se kamera a navigační zařízení automaticky připojí, kdykoli budou zapnuty a v dosahu.

## Připojení zadní kamery kabelem

Chcete-li připojit zadní kameru kabelem, musíte použít volitelný držák videokamery, který je vybaven 3,5mm konektorem vstupu kompozitního videa. Držák můžete zakoupit na webu [garmin.com](http://garmin.com). Držák videokamery je u některých modelů součástí balení.

Můžete kabelem připojit zadní kameru a sledovat její výstup na obrazovce zařízení.

- 1 Nahradte původní držák novým držákem videokamery.
- 2 Připojte videokabel kamery ke vstupnímu konektoru videa **1** na držáku.



## Zobrazení videa ze zadní kamery

### VAROVÁNÍ

Toto zařízení je navrženo tak, aby při správném používání zvyšovalo přehled o situaci na silnici. Při nesprávném použití může displej zařízení odvést vaši pozornost, což může mít za následek nehodu, která může vést ke smrti nebo vážnému zranění. Informace zobrazené na zařízení kontrolujte jedním pohledem. Vždy věnujte pozornost okolí, nesledujte dlouze displej zařízení ani svoji pozornost jeho sledováním nerozptylujte. Soustředění na displej může způsobit, že přehlédnete překážky či nebezpečné situace.

Po spárování kamery s kompatibilním navigačním zařízením Garmin se pohled z kamery zobrazí automaticky po zapnutí navigačního zařízení a můžete ho také kdykoli zobrazit ručně.

- Pokud je navigační zařízení připojeno k elektrické zásuvce ovládané zapalováním (doporučeno), zapněte napájení vozidla.
- Pokud je navigační zařízení připojeno k trvale napájené elektrické zásuvce, zapněte navigační zařízení.
- Chcete-li kameru zobrazit ručně, vyberte možnost .
- Chcete-li záběr kamery zobrazit nebo skrýt pomocí hlasových příkazů, řekněte **Zobrazit video** nebo **Skrýt video**.

**POZNÁMKA:** Hlasové příkazy nejsou dostupné na všech navigačních zařízeních. Hlasové příkazy se mohou lišit v závislosti na modelu navigačního zařízení. Tato funkce není k dispozici pro všechny jazyky nebo může vyžadovat dodatečné nastavení navigačního zařízení pro některé jazyky. Další informace naleznete v aplikaci Hlasový příkaz nebo Hlasové ovládání na navigačním zařízení nebo v návodu k obsluze navigačního zařízení.

Zobrazí se záběr kamery. Když kamera zjistí, že se vozidlo pohybuje vpřed, automaticky přestane vysílat obraz a navigační zařízení se vrátí do běžného režimu. Zobrazování videa z kamery se automaticky ukončí po 2 minutách a 30 sekundách bez ohledu na to, zda se vozidlo pohnulo vpřed.





### Přepnutí kamery

Pokud do zařízení přenáší signál více zadních kamer, můžete mezi jednotlivými pohledy přepínat.

- 1 Vyberte možnost  > **Nástroje** > **Zadní náhled**.
- 2 V dolní části obrazovky vyberte kameru.  
Zobrazí se přenos z kamery.

### Změna orientace kamery

Podle toho, kde je kamera ve vozidle umístěna, se na zařízení může zobrazovat stranově nebo výškově otočený obraz. Zobrazení můžete upravit otočením obrazu na vodorovné ose nebo překlopením na svislé ose.

- 1 V zobrazení kamery zvolte požadovanou akci:
  - Vyberte možnost  > **Upravit video**.
  - Klepněte na obrazovku a vyberte možnost .
- 2 Vyberte možnost  a obraťte snímek, nebo  a snímek překlopte.
- 3 Vyberte možnost .

## Připojení záznamové kamery k napájenému držáku

### ⚠ VAROVÁNÍ

Je na vaší odpovědnosti zvolit takové místo instalace, které splní všechny platné zákony a předpisy a nebude blokovat výhled na silnici a bránit bezpečné obsluze vozidla.

Před připojením záznamové kamery k napájenému držáku připevněte záznamovou kameru k čelnímu sklu.

Pomocí držáku zařízení RV / Camper můžete napájet kompatibilní záznamovou kameru Garmin. Tato možnost se může hodit, pokud potřebujete připojit zařízení RV / Camper a záznamovou kameru ke stejnému zdroji napájení ve vozidle.

- 1 Namontujte zařízení RV / Camper do vozidla a připojte je ke zdroji napájení (*Upevnění a napájení zařízení ve vozidle, strana 2*).
- 2 Pokud potřebujete vidět na port USB, vyjměte zařízení RV / Camper z magnetického držáku.
- 3 Napájecí kabel záznamové kamery zapojte do portu USB ① na držáku.



## Správa dat

Zařízení má slot na paměťovou kartu pro další ukládání dat.

**POZNÁMKA:** Zařízení je kompatibilní se systémem Windows 7 a novějším a Mac OS 10.7 a novějším. Počítače Apple mohou k provádění zápisu a čtení souborů vyžadovat další software od jiného dodavatele.

## Informace o paměťových kartách

Paměťové karty lze koupit od prodejce elektroniky nebo můžete zakoupit předem nainstalovaný mapový software společnosti Garmin ([www.garmin.com](http://www.garmin.com)). Paměťové karty můžete použít k ukládání souborů, například map nebo bodů zájmu.

## Formátování paměťové karty

Zařízení vyžaduje paměťovou kartu naformátovanou pro systém souborů FAT32. Pro tento systém souborů můžete paměťovou kartu naformátovat pomocí tohoto zařízení.

Pokud není paměťová karta naformátovaná pro systém souborů FAT32, je nutné naformátovat úplně novou.

**POZNÁMKA:** Formátování paměťové karty vymaže všechna data na kartě.

- 1 Vyberte možnost **Nastavení > Zařízení > Úložiště a USB**.
- 2 Vyberte paměťovou kartu.
- 3 Vyberte možnost **⋮ > Nastavení úložiště > Formát > FORMÁTOVAT KARTU SD**.
- 4 Vyberte možnost **Hotovo**.



## Připojení zařízení k počítači

Zařízení můžete připojit k počítači pomocí kabelu USB.

- 1 Menší koncovku kabelu USB zasuňte do portu v zařízení.
- 2 Větší koncovku kabelu USB zasuňte do portu USB v počítači.

V závislosti na operačním systému počítače se zařízení objeví jako přenosné zařízení, vyměnitelná jednotka nebo vyměnitelný disk.

## Přenos dat z počítače

- 1 Připojte zařízení k počítači (*Připojení zařízení k počítači, strana 59*).  
V závislosti na operačním systému počítače se zařízení objeví jako přenosné zařízení, vyměnitelná jednotka nebo vyměnitelný disk.
- 2 V počítači otevřete prohlížeč souborů.
- 3 Vyberte soubor.
- 4 Vyberte možnost **Upravit > Kopírovat**.
- 5 Procházením vyhledejte složku v zařízení.  
**POZNÁMKA:** V případě vyměnitelných jednotek nebo disků byste neměli soubory ukládat do složky Garmin.
- 6 Vyberte možnost **Upravit > Vložit**.

## Přenos souborů GPX z počítače



Počítače Apple mohou ke čtení a zápisu souborů na toto zařízení vyžadovat doplňkový software třetí strany, například Android File Transfer.

Pokud máte vytvořené trasy, které byste chtěli v zařízení použít, můžete soubory GPX přenést přímo z počítače.

- 1 Připojte zařízení k počítači (*Připojení zařízení k počítači, strana 59*).  
Zařízení se zobrazí jako přenosné zařízení.
- 2 V počítači otevřete prohlížeč souborů.
- 3 Vyberte soubor GPX.
- 4 Vyberte možnost **Upravit > Kopírovat**.
- 5 Procházením vyhledejte v zařízení složku GPX.
- 6 Vyberte možnost **Upravit > Vložit**.

## Exportování souborů GPX pomocí aplikace Garmin Drive

Pomocí aplikace Garmin Drive můžete sdílet data ve formátu GPX, například trasové body či prošlé trasy.

- 1 V zařízení RV / Camper vyberte požadovanou možnost:
  - Chcete-li sdílet trasové body, vyberte možnost **Kam vést? > Oblíbené >  > Sdílet > Garmin Drive**.
  - Chcete-li sdílet trasy, vyberte možnost ** > Navigace > Plánovač trasy > Oblíbené trasy >  > Sdílet > Garmin Drive**.
- 2 Vyberte jeden nebo více trasových bodů nebo tras.
- 3 Vyberte možnost **Hotovo**.
- 4 V telefonu otevřete aplikaci Garmin Drive.
- 5 Podle pokynů na obrazovce sdílejte soubory .gpx.



## Importování souborů GPX pomocí aplikace Garmin Drive

Pomocí aplikace Garmin Drive můžete importovat data ve formátu GPX, například trasové body či trasy. Můžete si tak například do zařízení RV / Camper odeslat trasové body nebo trasy, které vám někdo zaslal e-mailem.

- 1 Ve smartphonu vyberte soubor .gpx a otevřete ho v aplikaci Garmin Drive.
- 2 Postupujte podle pokynů na obrazovce v aplikaci Garmin Drive.
- 3 V zařízení RV / Camper vyberte požadovanou možnost:
  - Chcete-li si zobrazit importované trasové body, vyberte možnost **Kam vést?** > **Oblíbené**.
  - Chcete-li si zobrazit importované trasy, vyberte možnost  > **Navigace** > **Plánovač trasy** > **Oblíbené trasy**.

## Export souborů GPX pomocí paměťové karty

Na kompatibilní kartu microSD můžete exportovat data ve formátu GPX, například trasové body či prošlé trasy.

- 1 Vložte kompatibilní kartu microSD do slotu pro paměťovou kartu.
- 2 V zařízení RV / Camper vyberte požadovanou možnost:
  - Chcete-li sdílet trasové body, vyberte možnost **Kam vést?** > **Oblíbené** >  > **Sdílet** > **Paměťová karta**.
  - Chcete-li sdílet trasy, vyberte možnost  > **Navigace** > **Plánovač trasy** > **Oblíbené trasy** >  > **Sdílet** > **Paměťová karta**.
- 3 Vyberte jeden nebo více trasových bodů nebo tras.
- 4 Vyberte možnost **Hotovo**.

## Import souborů GPX pomocí paměťové karty

Z kompatibilní karty microSD můžete importovat data ve formátu GPX, například trasové body či prošlé trasy.

- 1 Vložte kompatibilní kartu microSD s jedním nebo více soubory .gpx do slotu pro paměťovou kartu.  
Zařízení RV / Camper automaticky nainportuje všechny soubory .gpx nalezené na kartě microSD.
- 2 Vyberte možnost:
  - Chcete-li si zobrazit importované trasové body, vyberte možnost **Kam vést?** > **Oblíbené**.
  - Chcete-li si zobrazit importované trasy, vyberte možnost  > **Navigace** > **Plánovač trasy** > **Oblíbené trasy**.

## Nákup doplňkových map

- 1 Přejděte na stránku produktu na webové stránce [garmin.com](http://garmin.com).
- 2 Klikněte na kartu **Mapa**.
- 3 Postupujte podle pokynů na obrazovce.

## Zakoupení příslušenství

- Volitelné příslušenství si můžete objednat na stránkách [garmin.com](http://garmin.com) nebo od prodejce společnosti Garmin.



