

GARMIN®



DESCENT™ G2

Návod k obsluze

© 2025 Garmin Ltd. nebo její dceřiné společnosti

Všechna práva vyhrazena. Na základě autorských zákonů není povoleno tento návod kopírovat (jako celek ani žádnou jeho část) bez písemného souhlasu společnosti Garmin. Společnost Garmin si vyhrazuje právo změnit nebo vylepšit svoje produkty a provést změny v obsahu tohoto návodu bez závazku vyzumět o takových změnách nebo vylepšeních jakoukoli osobu nebo organizaci. Aktuální aktualizace a doplňkové informace o použití tohoto produktu naleznete na webu na adrese www.garmin.com.

Garmin®, logo společnosti Garmin, ANT+®, Approach®, Auto Lap®, Auto Pause®, Edge®, inReach®, Move IQ®, QuickFit®, TracBack®, VIRB®, Virtual Partner® a Xero® jsou ochranné známky společnosti Garmin Ltd. nebo jejích dceřiných společností registrované v USA a dalších zemích. Descent™, Body Battery™, Connect IQ™, Firstbeat Analytics™, Garmin AutoShot™, Garmin Connect™, Garmin Dive™, Garmin Explore™, Garmin Express™, Garmin GameOn™, Garmin Golf™, Garmin Messenger™, Garmin Pay™, Health Snapshot™, HRM-Fit™, HRM-Pro™, Index™, PacePro™, Rally™, tempe™, Varia™ a Vector™ jsou ochranné známky společnosti Garmin Ltd. nebo jejích dceřiných společností. Tyto ochranné známky nelze používat bez výslovného souhlasu společnosti Garmin.

Android™ je ochranná známka společnosti Google LLC. iPhone® je ochranná známka společnosti Apple Inc. registrovaná v USA a dalších zemích. Značka slova BLUETOOTH® a loga jsou majetkem společnosti Bluetooth SIG, Inc. a jakékoli použití tohoto názvu společností Garmin podléhá licenci. The Cooper Institute® a také veškeré související ochranné známky jsou majetkem institutu The Cooper Institute. iOS® je registrovaná ochranná známka společnosti Cisco Systems, Inc. a je používána společností Apple Inc. v rámci licence. Iridium® je registrovaná ochranná známka společnosti Iridium Satellite LLC. Overwolf™ je ochranná známka společnosti Overwolf Ltd. Training Stress Score™ (TSS), Intensity Factor™ (IF) a Normalized Power™ (NP) jsou ochranné známky společnosti Peaksware, LLC. Wi-Fi® je registrovaná značka společnosti Wi-Fi Alliance Corporation. Zwift™ je ochranná známka společnosti Zwift, Inc. Ostatní ochranné známky a obchodní názvy náleží příslušným vlastníkům.

Tento produkt obdržel certifikaci ANT+®. Seznam kompatibilních produktů a aplikací naleznete na adrese www.thisisant.com/directory.

M/N: A04952

Obsah

Úvod.....	1	Provádění dekompresní zastávky....	18
Začínáme.....	1	Zahájení aktivity ponoru na nádech.....	19
Přehled zařízení.....	1	Vytvoření vlastního tréninku ponoru na	
Zapnutí a vypnutí dotykového		nádech v bazénu.....	19
displeje.....	2	Úprava tréninku ponoru na nádech	
Potápění.....	3	v bazénu.....	20
Upozornění týkající se potápění.....	3	Nastavení ponoru na nádech	
Režimy ponoru.....	4	v bazénu.....	20
Použití režimu potápění v bazénu.....	4	Zobrazení stručného doplňku	
Nastavení ponoru.....	5	povrchového intervalu.....	21
Pokročilá nastavení režimu		Zobrazení stručného doplňku se	
ponoru.....	6	záznamy o ponorech.....	22
Nastavení dýchacích směsí.....	6	Připravenost na potápění.....	22
Vlastní alarmy ponoru.....	7	Plánování potápění.....	23
Nastavení vlastního alarmu		Výpočet času NDL.....	23
ponoru.....	8	Výpočet dýchací směsi.....	23
Nastavení alarmu při ponoru na		Vytvoření dekompresního plánu.....	24
nádech v bazénu.....	8	Používání dekompresních plánů.....	24
Nastavení prahů PO2.....	9	Potápění ve vysokých nadmořských	
Nastavení setpointů CCR.....	9	výškách.....	24
Doba do bezpečného letu.....	10	Tipy pro nošení hodinek	
Datové obrazovky ponoru.....	10	s bezpečnostním neoprenem.....	24
Datové obrazovky ponoru s jednou		Alarmy ponoru.....	25
směsí, s více směsmi nebo ponoru		Potápěčská terminologie.....	27
CCR.....	11	Aktivity a aplikace.....	27
Datové obrazovky režimu		Seznam aktivit a aplikací.....	28
Hloubkoměr.....	12	Spuštění aktivity.....	28
Datové obrazovky ponoru na nádech		Tipy pro záznam aktivit.....	29
a lovu na nádech.....	12	Zastavení aktivity.....	29
Datové obrazovky režimu Apnea		Vyhodnocení aktivity.....	29
v bazénu.....	13	Outdoorové aktivity.....	30
Přizpůsobení datových obrazovek		Golf.....	30
ponoru.....	13	Hraní golfu.....	30
Potápění.....	14	Zobrazení překážek.....	30
Navigace s potápěčským		Menu Golf.....	31
kompasem.....	15	Přesunutí vlajky.....	31
Používání stopek ponoru		Zobrazení změřených odpalů.....	31
s hloubkoměrem.....	15	Manuální měření úderu.....	32
Používání základních stopek		Sledování výsledků.....	32
ponoru.....	16	Zaznamenávání statistik.....	32
Výměna směsi během ponoru.....	16	Nastavení skórování.....	32
Přepínání mezi potápěním s plně		Skórování Stableford.....	33
uzavřeným okruhem a plně otevřeným		Režim velkých čísel.....	33
okruhem pro záchranný postup.....	16	Záznam boulderingové aktivity.....	33
Provádění bezpečnostní zastávky....	17	Zahájení expedice.....	34
		Manuální záznam bodu prošlé	
		trasy.....	34

Zobrazení bodů prošlé trasy.....	34	Zadání informací o větru pro	
Jdeme na ryby.....	34	seskoky typu HAHO a HALO.....	46
Na lovu.....	35	Vynulování informací o větru....	46
Běh.....	35	Zadání informací o větru pro	
Běh na dráze.....	35	statický seskok.....	46
Tipy pro záznam běhu na dráze...	35	Konstantní nastavení.....	46
Jdeme si virtuálně zaběhat.....	36	Videohry.....	47
Kalibrace vzdálenosti běhu na		Používání aplikace Garmin	
pásu.....	36	GameOn™.....	47
Záznam aktivity při překážkovém		Ruční záznam herní aktivity.....	47
závodě (OCR).....	36	Zobrazení informací o přílivu/	
Trénink PacePro™.....	36	odlivu.....	48
Stáhnutí plánu PacePro ze služby		Nastavení upozornění na příliv/	
Garmin Connect.....	37	odliv.....	48
Zahájení tréninkového plánu		Tréninky.....	49
PacePro.....	38	Zahájení tréninku.....	49
Jízda na kole.....	39	Trénink stažený ze služby Garmin	
Používání cyklotrenažéru.....	39	Connect.....	49
Plavání.....	39	Sledování doporučeného denního	
Plavecká terminologie.....	39	tréninku.....	50
Typy záběru.....	39	Zahájení intervalového tréninku...	50
Tipy pro plavání.....	40	Přizpůsobení intervalového	
Automatický odpočinek a Ruční		tréninku.....	50
odpočinek.....	40	Použití funkce Virtual Partner®....	51
Trénování se záznamem nácviku....	40	Nastavení tréninkového cíle.....	51
Multisport.....	41	Závodění s předchozí	
Triatlonový trénink.....	41	aktivitou.....	51
Vytvoření aktivity Multisport.....	41	Informace o tréninkovém	
Aktivity v tělocvičně.....	41	kalendáři.....	52
Záznam aktivity silového tréninku....	42	Používání tréninkových plánů	
Záznam aktivity HIIT.....	42	Garmin Connect.....	52
Záznam aktivity indoorového		Přizpůsobení aktivit a aplikací.....	52
lezení.....	43	Přidání nebo odebrání oblíbené	
Zimní sporty.....	43	aktivity.....	52
Zobrazení jízd na lyžích.....	43	Změna pořadí aplikací v seznamu...	52
Záznam lyžování nebo snowbordingu		Přizpůsobení datových obrazovek...	53
ve volném terénu.....	44	Přidání mapy k aktivitě.....	53
Údaje o výkonu pro běžecké		Vytvoření vlastní aktivity.....	53
lyžování.....	44	Nastavení aktivit a aplikací.....	54
Vodní sporty.....	44	Upozornění aktivity.....	56
Surfing.....	44	Nastavení alarmu.....	57
Zobrazení jízd během vodních		Zapnutí automatické detekce	
sportů.....	44	lezení.....	57
Další aktivity a aplikace.....	45	Nastavení satelitů.....	58
Jumpmaster.....	45	Hodiny.....	58
Typy seskoků.....	45	Nastavení budíku.....	58
Zadání informací o seskoku.....	45	Úprava alarmu.....	58

Spuštění odpočítavače času.....	59	Stav tréninku.....	74
Odstranění časovače.....	59	Úrovně stavu tréninku.....	74
Použití stopek.....	60	Tipy, jak získat stav tréninku.....	75
Přidání alternativních časových zón....	60	Krátkodobá zátěž.....	75
Úprava alternativní časové zóny.....	61	Zaměření tréninkové zátěže.....	75
Historie.....	61	Poměr zátěže.....	75
Používání historie.....	61	Informace o funkci Training	
Historie Multisport.....	61	Effect.....	76
Odstranění historie.....	61	Doba regenerace.....	77
Osobní rekordy.....	62	Zklidnění srdečního tepu.....	77
Zobrazení osobních rekordů.....	62	Aklimatizace výkonu na teplo	
Obnovení osobního rekordu.....	62	a nadmořskou výšku.....	77
Vymazání osobních rekordů.....	62	Pozastavení a obnovení stavu	
Zobrazení souhrnů dat.....	62	tréninku.....	77
Použití počítadla kilometrů.....	62	Připravenost k tréninku.....	78
Nastavení oznámení a upozornění..	63	Použití Poradce pro jet lag.....	78
Vzhled.....	63	Plánování cesty v aplikaci Garmin	
Nastavení vzhledu hodinek.....	63	Connect.....	78
Úprava vzhledu hodinek.....	63	Ovl. prvky.....	79
Stručné doplňky.....	64	Úprava menu ovládacích prvků.....	82
Zobrazení seznamu stručných		Použití svítilny.....	82
doplňků.....	67	Garmin Pay.....	82
Úprava seznamu stručných		Nastavení peněženky	
doplňků.....	68	Garmin Pay.....	82
Vytváření složek stručných		Placení hodinkami.....	83
doplňků.....	68	Přidání karty do peněženky	
Body Battery.....	68	Garmin Pay.....	83
Tipy na vylepšení dat Body		Správa karet pro platby	
Battery.....	68	Garmin Pay.....	83
Měření výkonu.....	69	Změna hesla pro funkci	
Informace o odhadech hodnoty VO2		Garmin Pay.....	83
Max.....	70	Ranní zpráva.....	83
Jak získat odhad hodnoty VO2		Vlastní úprava ranní zprávy.....	84
Max při běhu.....	71	Snímače a příslušenství.....	84
Jak získat odhad hodnoty VO2		Srdeční tep na zápěstí.....	84
Max při cyklistice.....	71	Jak hodinky nosit.....	84
Zobrazení predikcí závodních		Tipy pro nepravidelná data srdečního	
časů.....	71	tepu.....	85
Stav variability srdečního tepu.....	71	Nastavení snímače srdečního tepu na	
Variabilita srdečního tepu a		zápěstí.....	85
úroveň stresu.....	72	Nastavení alarmu abnormálního	
Zhodnocení výkonu.....	72	srdečního tepu.....	85
Zobrazení hodnocení výkonu....	72	Přenos dat srdečního tepu.....	86
Odhad FTP.....	73	Pulzní oxymetr.....	86
Laktátový práh.....	73	Získávání hodnot z pulzního	
		oxymetru.....	87

Nastavení režimu pulzního oxymetru.....	87	Odpověď na textovou zprávu.....	99
Tipy pro případ chybných dat pulzního oxymetru.....	87	Správa oznámení.....	99
Kompas.....	88	Vypnutí připojení k telefonu Bluetooth.....	99
Nastavení směru kompasu.....	88	Zapnutí a vypnutí upozornění na připojení telefonu.....	99
Nastavení kompasu.....	88	Aplikace pro telefon a aplikace pro počítač.....	99
Ruční kalibrace kompasu.....	88	Garmin Connect.....	100
Nastavení směru k severu.....	88	Používání aplikace Garmin Connect.....	100
Výškoměr a barometr.....	89	Aktualizace softwaru pomocí aplikace Garmin Connect.....	100
Nastavení výškoměru.....	89	Sjednocený stav tréninku.....	101
Kalibrace barometrického výškoměru.....	89	Používání aplikace Garmin Connect v počítači.....	101
Nastavení barometru.....	89	Aktualizace softwaru pomocí služby Garmin Express.....	101
Kalibrace barometru.....	90	Manuální synchronizace dat s aplikací Garmin Connect.....	101
Nastavení upozornění na bouři.....	90	Funkce Connect IQ.....	102
Bezdrátové snímače.....	91	Stahování funkcí Connect IQ.....	102
Párování bezdrátových snímačů.....	93	Stahování funkcí Connect IQ pomocí počítače.....	102
Tempo běhu a vzdálenost s příslušenstvím pro měření srdečního tepu.....	93	Aplikace Garmin Dive.....	102
Tipy pro záznam tempa běhu a vzdálenosti.....	93	Garmin Explore™.....	102
Dynamika běhu.....	94	Aplikace Garmin Messenger.....	103
Tipy pro chybějící data dynamiky běhu.....	94	Použití funkce Messenger.....	103
Běžecký výkon.....	95	Aplikace Garmin Golf™.....	104
Nastavení běžeckého výkonu... ..	95	Garmin Share.....	104
Dálkové ovládání inReach.....	95	Sdílení dat pomocí funkce Garmin Share.....	104
Použití dálkového ovládání inReach.....	95	Přijímání dat pomocí funkce Garmin Share.....	104
Dálkové ovládání VIRB.....	95	Nastavení služby Garmin Share.....	105
Ovládání akční kamery VIRB.....	96	Uživatelský profil..... 105	
Ovládání akční kamery VIRB během aktivity.....	96	Nastavení uživatelského profilu.....	105
Nastavení polohy laseru Xero.....	97	Nastavení pohlaví.....	105
Mapa..... 97		Zobrazení věku podle kondice.....	105
Posouvání a změna měřítka mapy.....	97	Rozsahy srdečního tepu.....	105
Nastavení mapy.....	97	Cíle aktivit typu fitness.....	106
Připojení..... 97		Nastavení zón srdečního tepu.....	106
Funkce připojení telefonu.....	97	Nastavení zón srdečního tepu hodinami.....	106
Párování telefonu.....	98	Výpočty rozsahů srdečního tepu....	107
Aktivace oznámení Bluetooth.....	98	Nastavení výkonnostních zón.....	107
Zobrazení oznámení.....	98	Automatická detekce hodnot výkonu	107
Příjem příchozího telefonního hovoru.....	98		

Bezpečnostní a sledovací funkce.. 108	Úprava režimů napájení..... 116
Přidání nouzových kontaktů..... 108	Obnovení režimu napájení..... 116
Přidání kontaktů..... 108	Nastavení systému..... 117
Zapnutí a vypnutí detekce nehod..... 109	Nastavení času..... 117
Žádost o pomoc prostřednictvím funkce	Nastavení časových upozornění.... 118
Assistance..... 109	Synchronizace času..... 118
Produkty pro zdraví a wellness..... 110	Změna nastavení obrazovky..... 118
Automatický cíl..... 110	Úprava režimu spánku..... 119
Používání výzvy k pohybu..... 110	Přizpůsobení zkratk..... 119
Minuty intenzivní aktivity..... 110	Změna měrných jednotek..... 119
Minuty intenzivní aktivity..... 110	Zálohování a obnova nastavení..... 119
Sledování spánku..... 111	Obnova nastavení a dat ze služby
Používání automatického sledování	Garmin Connect..... 119
spánku..... 111	Zobrazení informací o zařízení..... 120
Navigace..... 111	Zobrazení elektronického štítku
Zobrazení a úprava uložených poloh. 111	s informacemi o předpisech a údaji
Nastavení referenčního bodu..... 111	o kompatibilitě..... 120
Navigace k cíli..... 112	Informace o zařízení..... 120
Navigace do výchozího bodu uložené	Informace o displeji AMOLED..... 120
činnosti..... 112	Nabíjení hodinek..... 120
Navigace do vašeho výchozího bodu	Technické údaje..... 121
během činnosti..... 112	Informace o výdrži baterie..... 121
Navigování pomocí funkce Zadej směr	Péče o zařízení..... 122
a jdi..... 112	Čištění hodinek..... 122
Zastavení navigace..... 113	Výměna pásku QuickFit®..... 123
Trasy..... 113	Odstranění problémů..... 123
Vytvoření a sledování trasy	Aktualizace produktů..... 123
v zařízení..... 113	Další informace..... 123
Vytvoření trasy v aplikaci Garmin	Zařízení používá nesprávný jazyk..... 124
Connect..... 113	Je můj telefon kompatibilní s mými
Odeslání trasy do zařízení..... 114	hodinkami?..... 124
Zobrazení a úprava podrobností	Telefon se nepřipojí k hodinkám..... 124
trasy..... 114	Mohu se svými hodinkami používat
Projekce trasového bodu..... 114	snímač Bluetooth?..... 124
Nastavení navigace..... 114	Restartování hodinek..... 124
Přizpůsobení datových obrazovek	Obnovení výchozích hodnot všech
navigace..... 115	nastavení..... 125
Nastavení směru pohybu..... 115	Potápění..... 125
Nastavení malého indikátoru směru	Vynulování nasycení tkáně..... 125
pohybu..... 115	Vynulování tlaku na hladině..... 125
Nastavení upozornění navigace.... 115	Tipy pro maximalizaci výdrže baterie 126
Nastavení správce nabíjení..... 115	Jak lze zrušit označení okruhu
Nastavení funkce úspory baterie..... 116	tlačítkem?..... 126
Změna režimu napájení..... 116	Vyhledání satelitních signálů..... 126

Zlepšení příjmu satelitů GPS.....	126
Srdeční tep naměřený hodinkami není přesný.....	126
Měření teploty během aktivity není přesné.....	127
Ukončení ukázkového režimu.....	127
Sledování aktivity.....	127
Zaznamenaný počet kroků je nepřesný.....	127
Počet kroků v hodinkách neodpovídá počtu kroků v účtu Garmin Connect.....	127
Počet vystoupaných pater neodpovídá skutečnosti.....	127

Dodatek..... 128

Datová pole.....	128
Barevná měřidla a data dynamiky běhu.....	143
Data vyváženosti doby kontaktu se zemí.....	143
Data vertikální oscilace a vertikálního poměru.....	144
Standardní poměry hodnoty VO2 Max.....	144
Hodnocení FTP.....	145
Hodnocení skóre vytrvalosti.....	146
Velikost a obvod kola.....	147

Úvod

⚠ VAROVÁNÍ

Přečtěte si leták *Důležité bezpečnostní informace a informace o produktu* vložený v obalu s výrobkem. Obsahuje varování a další důležité informace.

Před zahájením nebo úpravou každého cvičebního programu se vždy poraďte se svým lékařem.

Začínáme

Při prvním použití hodinek byste měli provést tyto úkony, abyste hodinky připravili k použití a seznámili se se základními funkcemi.

- 1 Podržte tlačítko **LIGHT** a zapněte hodinky (*Přehled zařízení, strana 1*).
- 2 Podle pokynů na obrazovce proveďte základní nastavení.
Během základního nastavování můžete s hodinkami spárovat telefon, abyste mohli přijímat oznámení, synchronizovat své aktivity a další funkce (*Párování telefonu, strana 98*). Pokud přecházíte z kompatibilních hodinek, můžete po spárování nových hodinek Descent G2 s telefonem přenést nastavení hodinek, uložené trasy a další informace.
- 3 Hodinky nabijte (*Nabíjení hodinek, strana 120*).
- 4 Vyhledejte aktualizace softwaru (*Nastavení systému, strana 117*).
V zájmu co nejlepšího fungování hodinek doporučujeme udržovat jejich software aktualizovaný. Aktualizace softwaru nabízejí změny a vylepšení soukromí, zabezpečení a funkcí.
- 5 Zahajte aktivitu (*Spuštění aktivity, strana 28*).

Přehled zařízení



<p>① LIGHT</p>	<ul style="list-style-type: none"> • Podržením tlačítka zapnete zařízení. • Stisknutím rozsvítíte obrazovku. • Dvojitým rychlým stisknutím zapnete nebo vypnete svítilnu (<i>Použití svítilny, strana 82</i>). • Podržením po dobu dvou sekund zobrazíte menu ovládání (<i>Ovl. prvky, strana 79</i>). • Podržením po dobu 5 sekund požádáte o asistenci či pomoc (<i>Žádost o pomoc prostřednictvím funkce Assistance, strana 109</i>).
<p>② MENU·UP</p>	<ul style="list-style-type: none"> • Stisknutím můžete procházet seznam stručných doplňků a menu. • Podržením na hlavní obrazovce hodinek otevřete hlavní menu. • Podržením otevřete kontextové menu, je-li v dané části uživatelského rozhraní k dispozici.
<p>③ DOWN</p>	<ul style="list-style-type: none"> • Stisknutím můžete procházet seznam stručných doplňků a menu (<i>Zobrazení seznamu stručných doplňků, strana 67</i>). • Během aktivity můžete stisknutím procházet datové obrazovky. • Přidržením si zobrazíte obrazovku výškoměru, barometru a kompasu (ABC).
<p>④ START·STOP</p>	<ul style="list-style-type: none"> • Po stisknutí si můžete vybrat z možností v menu. • Stisknutím na hlavní obrazovce hodinek otevřete menu aplikací a aktivit (<i>Aktivity a aplikace, strana 27</i>). • Stisknutím zahájíte nebo ukončíte aktivitu (<i>Spuštění aktivity, strana 28</i>).
<p>⑤ BACK</p>	<ul style="list-style-type: none"> • Stisknutím se vrátíte na předchozí obrazovku. • Stisknutím tlačítka během aktivity zaznamenáte okruh, odpočinek, nebo přejdete na další krok tréninku. • Podržením zobrazíte seznam naposledy použitých aplikací.
<p>⑥ Dotykový displej</p>	<ul style="list-style-type: none"> • Po klepnutí si můžete vybrat z možností v menu. • Podržením údajů na obrazovce otevřete stručný doplněk nebo funkci. <p>POZNÁMKA: Tato funkce není k dispozici u všech vzhledů hodinek.</p> <ul style="list-style-type: none"> • Posunutím prstu nahoru nebo dolů můžete procházet seznam stručných doplňků a menu. • Posunutím prstu doprava se vrátíte na předchozí obrazovku. • Přikrytím obrazovky dlaní se vrátíte na obrazovku hodinek, kde můžete snížit jas displeje.

Zapnutí a vypnutí dotykového displeje

- Přidržte tlačítko **DOWN** a **START**.
- Přidržte tlačítko **LIGHT** a vyberte možnost .
- Podržte tlačítko **MENU**, vyberte možnost **Systém > Dotyk** a proveďte volbu.

Potápění

Upozornění týkající se potápění

VAROVÁNÍ

- Potápěčské funkce tohoto zařízení jsou určeny pouze pro certifikované potápěče. Zařízení nesmí být používáno jako jediný potápěčský počítač. Pokud nejsou do zařízení zadány náležitě informace související s ponorem, může dojít k vážnému zranění nebo usmrcení příslušné osoby.
- Nepřekračujte maximální povolenou hloubku zařízení (*Technické údaje, strana 121*).
- Ujistěte se, že plně rozumíte používání, displejům a omezením svého zařízení. Před potápěním se zařízením vždy vyřešte veškeré případné nesrovnalosti nebo nejasnosti (otázky k tomuto návodu či zařízení). Vždy si pamatujte, že nesete odpovědnost za vlastní bezpečí.
- U každého profilu ponoru, i když budete dodržovat plán ponoru podle dekompresních tabulek či potápěčského zařízení, vždy existuje riziko nemoci z dekomprese (DCI). Žádný postup, potápěčské zařízení nebo dekompresní tabulka nemůže eliminovat možnost vzniku DCI nebo toxicity kyslíku. Fyziologický stav jednotlivce se může každý den lišit. Toto zařízení nedokáže tyto odchylky započítat. Důrazně doporučujeme, abyste zůstali v mezích stanovených tímto zařízením a minimalizovali tak riziko vzniku DCI. Před potápěním byste se měli ohledně své fyzické kondice poradit s lékařem.
- Vždy používejte záložní přístroje včetně hloubkoměru, ponorného manometru a časovače nebo hodinek. Při potápění s tímto zařízením byste měli mít přístup k dekompresním tabulkám.
- Proveďte kontroly před ponorem, jako je kontrola správné funkce a nastavení zařízení, funkce displeje, stavu baterie, tlaku v láhvi a unikání bublinek pro odhalení netěsností hadic a spojek.
- Zařízení by pro účely potápění nemělo sdílet více uživatelů. Profily potápěčů jsou specifické pro uživatele a použití profilu jiného potápěče může mít za následek zavádějící informace, které by mohly vést ke zranění nebo smrti.
- Z bezpečnostních důvodů byste se nikdy neměli potápět sami. Potápějte se s určeným společníkem, a to i v případě, že váš ponor sleduje někdo na hladině. Nějakou dobu po ponoru byste rovněž měli zůstat s ostatními, protože se případný nástup nemoci z dekomprese (DCI) může zpozdit nebo jej mohou spustit aktivity na povrchu.
- Ponor na nádech vyžaduje přiměřený trénink. Ponor na nádech v bazénu představuje velkou míru stejných rizik jako ponor na nádech na otevřené vodě. Nikdy se nepotápějte sami.
- Toto zařízení není určeno pro komerční nebo profesionální potápění. Slouží pouze pro rekreační účely. Při komerčním nebo profesionálním potápění může být uživatel vystaven extrémním hloubkám a podmínkám, které zvyšují riziko vzniku nemoci DCI.
- Nepotápějte se s plynem, pokud jste osobně neověřili jeho obsah a nezadali analyzovanou hodnotu do zařízení. Pokud neověříte obsah nádrže a nezadáte příslušné hodnoty plynu do zařízení, bude to mít za následek nesprávné informace pro plánování ponoru, což by mohlo vést ke zranění nebo úmrtí.
- Potápění s několika směsmi plynu představuje mnohem větší riziko než potápění s jednou směsí plynu. Chyby související s použitím několika směsí plynů mohou vést k vážnému zranění nebo úmrtí.
- Vždy zajistěte bezpečný výstup. Rychlý výstup zvyšuje riziko vzniku nemoci DCI.
- Deaktivace funkce uzamčení dekomprese v zařízení může zvýšit riziko vzniku nemoci DCI, což může vést ke zranění nebo úmrtí příslušné osoby. Tuto funkci vypínejte jen na vlastní riziko.
- Nedodržení požadované dekompresní zastávky může mít za následek vážné zranění nebo úmrtí. Nikdy nestoupejte nad zobrazenou hloubku dekompresní zastávky.
- Vždy mezi 3 a 5 metry (9,8 a 16,4 stop) si udělejte na 3 minuty dekompresní zastávku, a to i v případě, pokud dekompresní zastávka není vyžadována.
- Pokud zařízení podporuje funkci Připravenost na potápění, tato funkce počítá skóre připravenosti na potápění na základě určitých faktorů. Rozhodně ale nedokáže posoudit, jestli pro vás bude ponor bezpečný. Každý potápěč nese plnou odpovědnost za vlastní připravenost k ponoru a za odpovědné a bezpečné plánování a provádění ponorů. V opačném případě by mohlo dojít k nehodě s následkem vážného či smrtelného úrazu.

Režimy ponoru

Zařízení Descent G2 podporuje šest režimů ponoru. Každý režim ponoru má čtyři fáze: kontrola před ponorem, fáze na hladině, ponor a fáze po ponoru. Během kontroly před ponorem potvrdíte nastavení ponoru, než začnete (*Nastavení ponoru, strana 5*). Fáze na hladině zobrazuje datové obrazovky pro zvolený režim potápění (*Datové obrazovky ponoru, strana 10*). Fáze ponoru zobrazuje data o probíhajícím ponoru. Ostatní funkce hodinek, například GPS, jsou vypnuté (*Potápění, strana 14*). Během kontroly po ponoru si můžete prohlédnout souhrn dat dokončeného ponoru (*Zobrazení stručného doplňku se záznamy o ponorech, strana 22*).

Jedna směs: Tento režim umožňuje ponor s jednou směsí plynů. Můžete nastavit až 11 dalších směsí jako záložní směsi.

Více směsí: Tento režim umožňuje nastavit více směsí plynů a směsi během ponoru měnit. Můžete nastavit obsah kyslíku od 5 do 100 %. Tento režim podporuje jednu směs pro pobyt na dně a až 11 dalších dekompresních nebo záložních směsí.

POZNÁMKA: Pokud záložní směsi během ponoru neaktivujete, nezapočítávají se do výpočtu limitu bez dekomprese (NDL) a času pro výstup (TTS).

CCR: V režimu ponoru s plně uzavřeným rebreatherem (CCR) můžete nakonfigurovat dva setpointy pro parciální tlak kyslíku (PO₂), ředicí plyny pro plně uzavřený okruh (CC), a dekompresi a záložní směsi pro plně otevřený okruh (OC).

Hloubkoměr: Tento režim umožňuje ponor se základními funkcemi stopek pobytu na dně.

POZNÁMKA: Po absolvování ponoru s hloubkoměrem lze zařízení používat v režimu Hloubkoměr nebo v režimu Apnea pouze 24 hodin.

Apnea: Tento režim umožňuje volný ponor s daty specifickými pro ponor na nádech. V tomto režimu je frekvence obnovování dat vyšší.

Apnea Hunt: Tento režim je podobný jako režim Apnea, ale je určen speciálně pro lov s harpunou. Tento režim deaktivuje zvukové upozornění na začátek a konec ponoru.

Apnea v bazénu: Tento režim umožňuje provádět dynamický nebo statický ponor na nádech v bazénu s daty specifickými pro aktivitu ponoru.

Použití režimu potápění v bazénu

Když je zařízení v režimu potápění v bazénu, funkce nasycení tkáně a uzamčení dekomprese pracují normálně, ale ponory se neukládají do záznamů o ponorech.

1 Přidržením tlačítka **LIGHT** zobrazíte menu ovládní.

2 Vyberte možnost .

Režim potápění v bazénu se automaticky vypne o půlnoci.

Nastavení ponoru

Nastavení ponoru si můžete přizpůsobit podle vlastních potřeb. Ve všech režimech ponoru nejsou dostupná všechna nastavení. Nastavení také můžete upravit přímo před konkrétním ponorem.

Přidržte tlačítko **MENU** a vyberte možnost **Nastavení ponoru**.

Směsi: Nastavuje dýchací směsi použité v režimech ponoru se směsí (*Nastavení dýchacích směsí, strana 6*). Pro každý režim ponoru se směsí můžete mít až dvanáct směsí.

Konzervatismus: Nastavuje míru konzervatismu pro dekompresní algoritmus. Vyšší míra konzervatismu znamená kratší pobyt na dně a delší dobu výstupu. Možnost **Vlastní** umožňuje nastavit vlastní gradient faktoru.

POZNÁMKA: Chcete-li zadat vlastní úroveň konzervatismu, je nutné, abyste dobře rozuměli gradientům faktoru.

Automatický ponor: Nastavuje typ aktivity ponoru, která se automaticky spustí při zahájení sestupu. Tuto funkci můžete dočasně vypnout pomocí volby **Odložit**.

Typ vody: Nastavuje typ vody.

PO2: Nastavuje prahy parciálního tlaku kyslíku (PO₂) v barech pro maximální operační hloubku (MOD), dekompresi, varování a kritické alarmy (*Nastavení prahů PO₂, strana 9*).

Alarmy Scuba: Nastavuje vlastní alarmy pro ponory se směsí (*Vlastní alarmy ponoru, strana 7*).

Alarmy Apnea: Nastavuje vlastní alarmy pro ponory na nádech (*Vlastní alarmy ponoru, strana 7*).

Nastavení zobrazení: Umožňuje přizpůsobit datové obrazovky pro každý režim ponoru (*Datové obrazovky ponoru, strana 10*).

Bezpečnostní zastávka: Změní dobu trvání bezpečnostní zastávky.

Poslední deko zastávka: Nastavuje hloubku poslední dekompresní zastávky.

Disciplína apnea: Slouží k nastavení typu disciplíny pro ponor na nádech.

Doba ukončení potápění: Slouží k nastavení prodlevy, která uplyne od vynoření do okamžiku, kdy zařízení ponor ukončí a uloží.

Setpointy CCR: Umožňuje nastavit vysoké a nízké setpointy PO₂ pro ponory s plně uzavřeným rebreatherem (CCR) (*Nastavení setpointů CCR, strana 9*).

Zkratky k potápění: Umožňuje přiřadit tlačítkové zkratky pro použití při ponorech.

Pokročilá nastavení: Umožňuje přizpůsobit pokročilá nastavení režimu ponoru (*Pokročilá nastavení režimu ponoru, strana 6*).

Pokročilá nastavení režimu ponoru

Přidrže tlačítko **MENU** a vyberte možnost **Nastavení ponoru > Pokročilá nastavení**.

Posunování poklepáním: Umožňuje dvojím poklepáním na potápěčský počítač procházet datové obrazovky ponoru. Pokud dochází k nechtěnému posouvání obrazovky, můžete pomocí možnosti Citlivost nastavit citlivost.

Tlačítko UP: Deaktivuje tlačítko UP během aktivit ponoru, aby nedošlo k jeho neúmyslnému stisknutí.

Tiché potápění: Vypne všechny tóny a vibrace upozornění během potápěčských aktivit.

Srdeční tep: Zapne snímače srdečního tepu při ponoru. Možnost Ukládání dat hrudním pásem umožňuje aktivovat hrudní snímač srdečního tepu, například příslušenství řady HRM-Pro™, které ukládá údaje srdečního tepu během ponoru. Údaje z hrudního snímače srdečního tepu si můžete zobrazit v aplikaci Garmin Dive™ po ukončení ponoru.

Kompas: Umožňuje kalibrovat a nastavit referenci k severu potápěčského kompasu (*Ruční kalibrace kompasu, strana 88*).

Doba do bezpečného letu: Umožňuje nastavit režim odpočítávání času do bezpečného letu (*Doba do bezpečného letu, strana 10*).

Satelity: Nastavuje satelitní systém, který se použije pro určení místa zahájení a ukončení ponoru u každého z režimů ponoru (*Nastavení satelitů, strana 58*).

Jednotky: Nastavuje měrné jednotky vzdálenosti, hloubky, teploty a tlaku v láhvi pro potápění.

Uzamčení dekomprese: Deaktivuje funkci uzamčení dekomprese. Tato funkce blokuje na 24 hodin ponory s jednou směsí, s větším počtem směsí nebo s plně uzavřeným rebreatherem (CCR), pokud na více než tři minuty porušíte dekompresní strop.

POZNÁMKA: I při porušení dekompresního stropu můžete funkci uzamčení dekomprese vypnout.

Nastavení dýchacích směsí

Pro každý režim ponoru se směsí můžete zadat až dvanáct směsí. Dekompresní algoritmy zahrnují vaše dekompresní směsi, ale nezahrnují vaše záložní směsi.

1 Podrže tlačítko **MENU**.

2 Vyberte možnost **Nastavení ponoru > Směsi**.

3 Vyberte režim ponoru.

4 Vyberte první směs ze seznamu.

Pro režimy ponoru s jednou směsí nebo s větším počtem směsí je to směs na dno. Pro režim ponoru s uzavřeným rebreatherem (CCR) je to ředící plyn.

5 Vyberte možnost **Kyslík** a zadejte procentní obsah kyslíku ve směsi.

6 Vyberte možnost **Helium** a zadejte procentní obsah helia ve směsi.

Zařízení vypočítává zbývající procentní obsah jako obsah dusíku.

7 Stiskněte tlačítko **BACK**.

8 Vyberte možnost:

POZNÁMKA: Ve všech režimech ponoru nejsou dostupné všechny možnosti.

- Vyberte možnost **Přidat zálohu** a zadejte procentní obsah kyslíku a helia pro záložní směs.
- Vyberte možnost **Přidat novou položku** a zadejte procentní obsah kyslíku a helia, poté vyberte možnost **Režim** a nastavte zamýšlené použití směsi, například dekompresní nebo záložní.

POZNÁMKA: U ponoru s větším počtem směsí můžete vybrat **Nastavit jako směs pro přesuny** a nastavit dekompresní směs jako směs určenou pro sestup.

Vlastní alarmy ponoru

Můžete si nastavit vlastní alarmy používané při ponoru, které vám pomohou s tréninkem pro dosažení konkrétních cílů nebo zvýší povědomí o prostředí.

Název upozornění	Režim ponoru	Popis
Rozdýchejte se	Apnea v bazénu	Alarm se aktivuje po uplynutí zvoleného časového intervalu během rozdýchávání před ponorem na nádech.
Hloubka	Jedna směs, Více směsí, CCR, Hloubkoměr, Apnea nebo Apnea Hunt	Alarm se aktivuje při dosažení zvolené hloubky.
Ponor	Apnea v bazénu	Alarm se aktivuje po uplynutí zvoleného časového intervalu během dynamického ponoru na nádech.
Vysoká rychlost	Apnea nebo Apnea Hunt	Alarm se aktivuje při překročení nastavené vertikální rychlosti.
Nízká rychlost	Apnea nebo Apnea Hunt	Alarm se aktivuje, když vertikální rychlost klesne pod nastavenou hodnotu.
Neutrální vztlak	Apnea nebo Apnea Hunt	Alarm se aktivuje při dosažení zvolené hloubky.
Klidový	Apnea v bazénu	Alarm se aktivuje po uplynutí zvoleného časového intervalu během odpočinku.
STA	Apnea v bazénu	Alarm se aktivuje po uplynutí zvoleného časového intervalu během statického ponoru na nádech.
Spustit/zastavit	Apnea nebo Apnea Hunt	Alarm se aktivuje, když zahájíte nebo ukončíte ponor.
Hladinové stopky	Apnea nebo Apnea Hunt	Alarm se aktivuje po uplynutí zvoleného časového intervalu.
Cílová hloubka	Apnea nebo Apnea Hunt	Alarm se aktivuje při dosažení zvolené hloubky.
Čas	Jedna směs, Více směsí, CCR, Hloubkoměr, Apnea nebo Apnea Hunt	Alarm se aktivuje po uplynutí zvoleného časového intervalu.
Variometr	Apnea nebo Apnea Hunt	Alarm se aktivuje pokaždé, když dosáhnete zvoleného intervalu hloubky.

Nastavení vlastního alarmu ponoru

- 1 Podržte tlačítko **MENU**.
- 2 Vyberte možnost **Nastavení ponoru**.
- 3 Proved'te jednu z následujících akcí:
 - Vyberte možnost **Alarmy Scuba**.
 - Vyberte možnost **Alarmy Apnea**.
- 4 Proved'te jednu z následujících akcí:
 - Výběrem možnosti **Přidat upozornění** přidejte nový alarm.
 - Volbou názvu alarmu lze stávající upozornění upravit.
- 5 V případě potřeby alarm aktivujte.
- 6 Proved'te jednu z následujících akcí:

POZNÁMKA: Některé možnosti nejsou pro některé typy alarmů dostupné.

- Výběrem možnosti **Hloubka** určete hloubku, která by měla spustit alarm.
- Výběrem možnosti **Čas** určete časový interval, který by měl spustit alarm.
- Výběrem možnosti **Rychlost** určete práh vertikální rychlosti, který by měl spustit alarm.

POZNÁMKA: Alarm můžete nastavit tak, aby se spustilo, když vaše vertikální rychlost překročí nebo klesne pod zvolenou rychlost.

- Výběrem možnosti **Interval** určete, zda se má alarm spustit jednorázově nebo v opakovaném intervalu.
- Výběrem možnosti **Směr** určete, zda má být alarm povolen pro sestup, výstup nebo obojí.
- Výběrem možnosti **Typy ponoru** určete, které režimy ponoru mají umožnit aktivaci alarmu.
- Výběrem možnosti **Zvuk a vibrace** nastavte tón alarmu, vibrace nebo ani jedno z uvedených.
- Výběrem možnosti **Překryvné okno** nastavte pro alarm zobrazování vyskakovacího oznámení.
- Výběrem možnosti **Zkouška alarmu** si prohlédněte, jak se alarm během ponoru zobrazí a jak zazní.

Nastavení alarmu při ponoru na nádech v bazénu

- 1 Na hodinkách stiskněte tlačítko **START**.
- 2 Vyberte možnost **Apnea v bazénu**.
- 3 Proved'te jednu z následujících akcí:
 - Chcete-li zahájit nestrukturovaný trénink, vyberte možnost **Volný**.
 - Vyberte existující trénink a zvolte možnost **Trénovat**.
- 4 Stiskněte tlačítko **MENU**.
- 5 Vyberte možnost **Alarmy**.
- 6 Vyberte kategorii alarmu.
- 7 Proved'te jednu z následujících akcí:
 - Výběrem možnosti **Přidat upozornění** přidejte nový alarm.
 - Volbou názvu alarmu lze stávající alarm upravit.
- 8 Proved'te jednu z následujících akcí:

POZNÁMKA: Některé možnosti nejsou pro některé typy alarmů dostupné.

- Chcete-li zadat celkový čas pro rozdýchávání, vyberte možnost **Čas**.
- Chcete-li nastavit časový interval od zahájení tréninku, který má alarm spustit, vyberte možnost **V %1**.
- Chcete-li nastavit časový interval, ve kterém se má alarm spouštět, vyberte možnost **Každých %1**.
- Chcete-li nastavit časový interval před koncem tréninku, který má alarm spustit, vyberte možnost **Poslední %1**.
- Chcete-li nastavit počet zbývajících sekund, které se budou odpočítávat do konce tréninku, vyberte možnost **Odpočet: %1**.

Nastavení prahů PO2

Můžete nakonfigurovat prahy parciálního tlaku kyslíku (PO2) v barech pro zobrazení výstražných zpráv.

- 1 Podržte tlačítko **MENU**.
- 2 Vyberte možnost **Nastavení ponoru > PO2**.
- 3 Proveďte jednu z následujících akcí:
 - Vyberte možnost **MOD/Deko PO2** a nastavte prahy maximální operační hloubky (MOD) a dekomprese PO2 pro plánované využití směsi na dno předtím, než byste měli zahájit výstup a přepnout na dekompresní směs s nejvyšším obsahem kyslíku.
POZNÁMKA: Potápěčský počítač za vás nepřepne směs automaticky. Směs musíte zvolit sami.
 - Vyberte možnost **Varování PO2** a nastavte práh pro nejvyšší úroveň koncentrace kyslíku, které bez obtíží dosahujete.
 - Vyberte možnost **Kritické PO2** a nastavte práh pro maximální úroveň koncentrace kyslíku, které byste měli dosáhnout.
- 4 Zadejte hodnotu.

Pokud během ponoru dosáhnete prahové hodnoty Kritické PO2, potápěčský počítač zobrazí výstražnou zprávu (*Alarmy ponoru, strana 25*).

Nastavení setpointů CCR

Pro ponory s plně uzavřeným rebreatherem (CCR) můžete nakonfigurovat setpointy pro vysoký a nízký parciální tlak kyslíku (PO2).

- 1 Podržte tlačítko **MENU**.
- 2 Vyberte možnost **Nastavení ponoru > Setpointy CCR**.
- 3 Proveďte jednu z následujících akcí:
 - Chcete-li nakonfigurovat nižší setpoint PO2, vyberte možnost **Nízký setpoint**.
 - Chcete-li nakonfigurovat vyšší setpoint pro PO2, vyberte možnost **Vysoký setpoint**.
- 4 Vyberte **Režim**.
- 5 Proveďte jednu z následujících akcí:
 - Chcete-li nastavit automatickou změnu setpointu na základě aktuální hloubky, vyberte možnost **Automaticky**.
POZNÁMKA: Pokud například sestoupíte přes hloubku vysokého setpointu nebo vystoupáte přes hloubku nízkého setpointu, práh PO2 se podle toho přepne na vysoký či nízký setpoint. Automatické hloubky setpointů musí být od sebe vzdáleny alespoň 6,1 m (20 ft).
 - Chcete-li během ponoru měnit setpointy ručně, vyberte možnost **Manuálně**.
POZNÁMKA: Pokud manuálně změníte setpointy v rozmezí do 1,8 m (6 ft) od hloubky automatického přepnutí, pak je funkce automatického přepínání setpointů vypnuta, dokud nejste více než 1,8 m (6 ft) nad či pod hloubkou automatického přepínání. To zabraňuje nechtěnému přepínání setpointů.
- 6 Vyberte možnost **PO2** a zadejte hodnotu.
- 7 V případě potřeby zvolte možnost **Hloubka** a zadejte hodnotu hloubky pro automatickou změnu setpointu.

Doba do bezpečného letu

Po absolvování ponoru je někdy potřeba vyčkat několik hodin, než budete moci letět letadlem, aniž byste ohrozili své zdraví. Zbývající doba do bezpečného letu je označena symbolem ✈, který se zobrazuje na výchozím vzhladu hodinek a je doplněn odhadovanou dobou v hodinách. Podrobnější informace si můžete zobrazit ve stručném doplňku povrchového intervalu (*Zobrazení stručného doplňku povrchového intervalu, strana 21*).

TIP: Indikátor doby do bezpečného letu si můžete přidat na vlastní obrazovku hodinek (*Úprava vzhladu hodinek, strana 63*).

Přidrže tlačítko **MENU** a vyberte možnost **Nastavení ponoru > Pokročilá nastavení > Doba do bezpečného letu**.

Režim Doba do bezpečného letu	Typ ponoru	Doba do bezpečného letu
Standardní nebo 24 hodin	Délka ponoru do 3 minut nebo hloubka do 5 m (15 ft).	0 hodin
Standardní	Ponor bez dekompresce více než 48 hodin od předchozího ponoru.	12 hodin
Standardní	Více ponorů bez dekompresce během 48 hodin.	18 hodin
Standardní	Ponor s plně dokončenou dekompresní zastávkou.	24 hodin
24 hodin	Ponor bez hloubkoměru, který neporušil dekompresní plán.	24 hodin
Standardní nebo 24 hodin	Ponor s hloubkoměrem nebo ponor, který porušil dekompresní plán.	48 hodin

Datové obrazovky ponoru

Datové obrazovky můžete procházet stisknutím tlačítka **DOWN** nebo dvojitým klepnutím na zařízení.

V nastavení aktivity můžete změnit výchozí uspořádání datových obrazovek, přidat stopky ponoru a přidat vlastní datové obrazovky (*Přizpůsobení datových obrazovek, strana 53*). Na některých datových obrazovkách si datová pole můžete přizpůsobit.

Datové obrazovky ponoru s jednou směsí, s více směsmi nebo ponoru CCR

Primární datová obrazovka pro režimy ponoru s jednou směsí, s více směsmi a s CCR zobrazuje hlavní údaje o ponoru, včetně dýchací směsi, rychlosti výstupu nebo sestupu, maximální hloubky a doby do vypoření (TTS). Stisknutím tlačítka **DOWN** můžete procházet další data a zobrazit si potápěčský kompas (*Navigace s potápěčským kompasem, strana 15*).

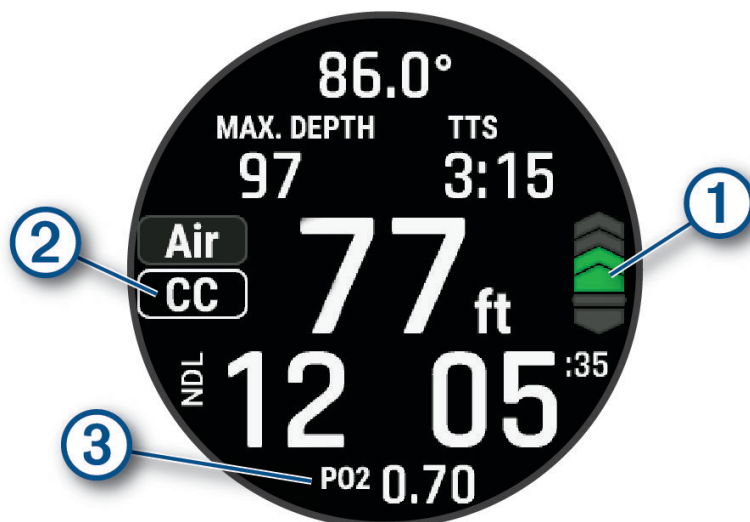

	Vaše rychlost výstupu.
①	<ul style="list-style-type: none">Zelená: Dobrá. Výstup probíhá nižší rychlostí než 7,9 m (26 stop) za minutu.Žlutá: Trochu vysoká. Výstup probíhá rychlostí 7,9 až 10,1 m (26 až 33 stop) za minutu.Červená: Příliš vysoká. Výstup probíhá vyšší rychlostí než 10,1 m (33 stop) za minutu.
②	Indikuje, zda je aktivní plně uzavřený okruh (CC), nebo plně otevřený okruh (OC) při ponoru CCR.
③	Vaše úroveň parciálního tlaku kyslíku (PO2). POZNÁMKA: V režimu ponoru s jednou směsí se toto pole nezobrazuje, pokud jako dýchací směs používáte vzduch.

Datové obrazovky režimu Hloubkoměr

Primární datová obrazovka pro režim ponoru Hloubkoměr zobrazuje data pro aktuální ponor, včetně proudu, maximální a průměrné hloubky a stopek (*Používání stopek ponoru s hloubkoměrem, strana 15*). Stisknutím tlačítka **DOWN** můžete procházet další data, včetně hodin a srdečního tepu, a zobrazit si kompas pro potápění (*Navigace s potápěčským kompasem, strana 15*).



Datové obrazovky ponoru na nádech a lovu na nádech

Obrazovka ponoru v případě režimů Apnea a Apnea Hunt zobrazuje informace o aktuálním ponoru, včetně uplynulého času, aktuální maximální hloubky a rychlosti výstupu nebo sestupu. Během povrchových intervalů můžete stisknutím tlačítka **DOWN** procházet další data, včetně posledního ponoru a času, zobrazení mapy a použití stopek (*Používání základních stopek ponoru, strana 16*).



Datové obrazovky režimu Apnea v bazénu

Na obrazovce ponoru v režimu Apnea v bazénu se zobrazují informace o aktuálním ponoru, včetně aktuální tepové frekvence, cílové vzdálenosti, tréninkové sady, uplynulého času a náhledu dalšího kroku tréninkové aktivity. Během povrchových intervalů můžete stisknutím tlačítka **DOWN** zobrazit informace o posledním ponoru. Stisknutím tlačítka **START** můžete zastavit, změnit nebo zobrazit náhled aktuální tréninkové aktivity nebo získat přístup k nastavení aktivity.



Přizpůsobení datových obrazovek ponoru

Můžete změnit uspořádání výchozích datových obrazovek, přizpůsobit některá výchozí datová pole a přidat vlastní datové obrazovky.

- 1 Podržte tlačítko **MENU**.
- 2 Vyberte možnost **Nastavení ponoru** > **Nastavení zobrazení**.
- 3 Vyberte režim ponoru.
- 4 Proveďte jednu z následujících akcí:
 - Pro režimy ponoru se směsí vyberte možnost **Datové obrazovky**.
 - Pro režimy ponoru na nádech vyberte možnost **Obrazovka ponoru** or **Obrazovky na hladině**.
- 5 Přejděte na obrazovku a stiskněte tlačítko **START**.
- 6 Proveďte jednu z následujících akcí:
 - Volbou **Rozvržení** upravíte počet datových polí na datové obrazovce.
 - Vyberte možnost **Datová pole** a vyberte pole, jehož obsah chcete změnit.
TIP: Seznam všech dostupných datových polí najdete zde: [Datová pole, strana 128](#). Některá datová pole nejsou u některých aktivit dostupná.
 - Výběrem možnosti **Změna pořadí** změníte pozici datové obrazovky v seznamu.
 - Výběrem možnosti **Odebrat** odeberete datovou obrazovku ze seznamu.
POZNÁMKA: Ve všech režimech ponoru nejsou dostupné všechny možnosti.
- 7 Pokud chcete do seznamu přidat novou datovou obrazovku, vyberte možnost **Přidat**.
Můžete přidat vlastní datovou obrazovku nebo vybrat jednu z přednastavených obrazovek.

Potápění

- 1 Na hodinkách stiskněte tlačítko **START**.
- 2 Vyberte režim potápění (*Režimy ponoru, strana 4*).
- 3 V případě potřeby stiskněte tlačítko **UP** a můžete upravit nastavení ponoru, například směsi, typ vody, upozornění nebo alarmy (*Nastavení ponoru, strana 5*).
- 4 Držte zápěstí venku z vody a vyčkejte, až hodinky získají signál GPS a stavová lišta se naplní (volitelné). Hodinky potřebují signál GPS k tomu, aby mohly uložit místo zahájení ponoru.
- 5 Pomocí tlačítka **START** přejděte na primární datovou obrazovku ponoru.
- 6 Začněte sestupovat.
Stopky aktivity se automaticky spustí při dosažení hloubky 1,2 m (4 ft).
POZNÁMKA: Pokud zahájíte ponor bez nastavení režimu, hodinky zvolí nejčastěji používaný režim a nastavení a místo zahájení ponoru se neuloží.
- 7 Proveďte jednu z následujících akcí:
 - Stisknutím tlačítka **DOWN** můžete procházet obrazovky s daty a potápěčský kompas.
TIP: Datové obrazovky můžete procházet i dvojitým klepnutím. U ponorů typu **Apnea** nebo **Apnea Hunt** můžete datové obrazovky procházet pouze během povrchového intervalu.
 - Stisknutím tlačítka **START** zobrazíte menu ponoru.
- 8 Když chcete ponor ukončit, vystoupejte k hladině.
- 9 Držte zápěstí venku z vody, aby hodinky mohly získat signál GPS a uložit místo výstupu (volitelné).
- 10 Proveďte jednu z následujících akcí:
 - U ponorů typu **Jedna směs**, **Více směsí**, **CCR** nebo **Hloubkoměr** vyčkejte na dokončení odpočtu **KONEC**.
POZNÁMKA: Když vystoupíte do hloubky 1 m (3,3 ft), časovač **KONEC** začne odpočítávat (*Nastavení ponoru, strana 5*). Stisknutím tlačítka **START** a výběrem možnosti **Zastavit ponor** můžete ponor uložit i před uplynutím času odpočtu.
 - U ponoru typu **Apnea** nebo **Apnea Hunt** stiskněte tlačítko **BACK** a zvolte možnost **Uložit**.
Hodinky uloží aktivitu ponoru.
TIP: Historii ponorů si můžete prohlédnout ve stručném doplňku Záznam o ponoru (*Zobrazení stručného doplňku se záznamy o ponorech, strana 22*).

Navigace s potápěčským kompasem

1 Během ponoru typu **Jedna směs**, **Více směsí**, **CCR** nebo **Hloubkoměr** přejděte na potápěčský kompas.

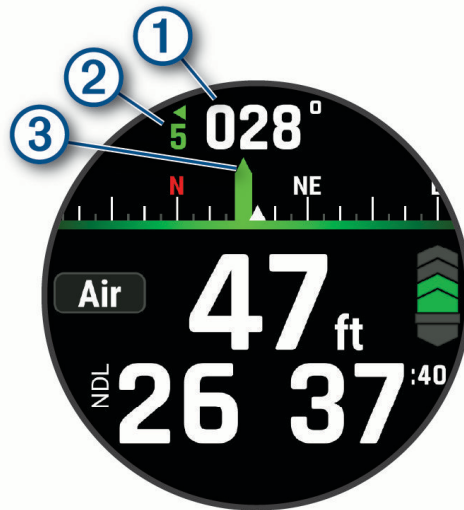

Kompas ukazuje směr vašeho pohybu ①.

2 Stisknutím **START** nastavte směr.

Kompas ukazuje odchylky ② od nastaveného směru ③.

TIP: Směr můžete nastavit na libovolné potápěčské datové obrazovce přidržetím tlačítek **START** a **DOWN**.

3 Stiskněte tlačítko **START** a zvolte požadovanou akci:

- Chcete-li směr vynulovat, vyberte možnost **Resetovat směr**.
- Chcete-li směr otočit o 180 stupňů, vyberte možnost **Nastavit na protější**.

POZNÁMKA: Kompas ukazuje protější směr červenou značkou.

- Chcete-li směr otočit o 90 stupňů doleva nebo doprava, vyberte možnost **Nastavit na 90L** nebo **Nastavit na 90R**.
- Chcete-li směr zrušit, vyberte možnost **Zrušit směr**.

Používání stopek ponoru s hloubkoměrem

1 Zahajte ponor s **Hloubkoměr**.

2 Stiskněte tlačítko **START**, zvolte možnost **Vynulovat prům. hloubku** a nastavte průměrnou hloubku na aktuální hloubku.

3 Stiskněte tlačítko **START** a vyberte možnost **Spustit stopky**.

4 Proveďte jednu z následujících akcí:

- Chcete-li používání stopek ukončit, stiskněte tlačítko **START** a vyberte možnost **Zastavit stopky**.
- Chcete-li stopky vynulovat, stiskněte tlačítko **START** a vyberte možnost **Vynulovat stopky**.

Používání základních stopek ponoru

- 1 Vyberte možnost:
 - Datovou obrazovku **Časovač stopek** můžete přidat do režimu potápění **Jedna směs, Více směsí, CCR** nebo **Hloubkoměr**.
 - Datovou obrazovku **Stopky** na hladině můžete přidat do režimu potápění **Apnea** nebo **Apnea Hunt**.
- 2 Během povrchového intervalu při potápění se směsí nebo na nádech můžete přejít na obrazovku stopek.
TIP: Během povrchového intervalu při potápění na nádech můžete stisknutím a podržením tlačítka **START** otevřít stopky a spustit je, i když obrazovka není aktivní.
- 3 Stisknutím tlačítka **START** stopky spustíte.
- 4 Stisknutím tlačítka **STOP** stopky zastavíte.
- 5 Stisknutím tlačítka **BACK** stopky resetujete.

Výměna směsi během ponoru

- 1 Potápění s jednou směsí, s větším počtem směsí nebo s plně uzavřeným rebreatherem (CCR).
- 2 Vyberte možnost:
 - Stiskněte tlačítko **START**, vyberte možnost **Směs** a zvolte záložní nebo dekompresní směs.
POZNÁMKA: V případě potřeby můžete vybrat **Přidat novou položku** a zadat novou směs.
 - Potápějte se dokud nedosáhnete prahu **MOD/Deko PO2** (*Nastavení prahů PO2, strana 9*).
Zařízení vás vyzve k přepnutí na směs s největším obsahu kyslíku.
POZNÁMKA: Zařízení za vás nepřepne směs automaticky. Směs musíte zvolit sami.

Přepínání mezi potápěním s plně uzavřeným okruhem a plně otevřeným okruhem pro záchranný postup

Při ponoru s plně uzavřeným rebreatherem (CCR) můžete při provádění záchranného postupu přepínat mezi plně uzavřeným okruhem (CC) a plně otevřeným okruhem (OC).

- 1 Zahajte ponor CCR.
- 2 Stiskněte tlačítko **START**.
- 3 Vyberte možnost **Přepnout na OC**.
Dělicí čáry na datových obrazovkách změní barvu na červenou a zařízení přepne aktivní dýchací směs na vaši dekompresní směs OC.
POZNÁMKA: Pokud jste dekompresní směs OC nenastavili, zařízení přepne na váš ředicí plyn.
- 4 V případě potřeby stiskněte tlačítko **START** a výběrem možnosti **Směs** ručně přepnete na záložní směs.
- 5 Zpět na ponor CC přepnete stisknutím **START** a výběrem **Přepnout na CC**.

Provádění bezpečnostní zastávky

Při každém ponoru byste měli provést bezpečnostní zastávku, abyste snížili riziko dekompresní nemoci.

1 Po ponoru do hloubky 11 m (35 stop) a více vystoupejte do 5 m (15 stop).

Na datových obrazovkách se zobrazí údaje o bezpečnostní zastávce.

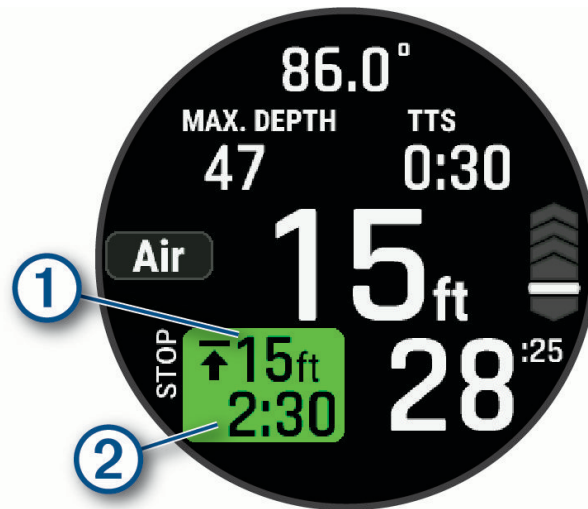

① Hloubka stropu pro bezpečnostní zastávku.

② Časovač bezpečnostní zastávky.
Když se dostanete do 1 m (5 stop) od hloubky stropu, časovač začne odpočítávat.

2 Zůstaňte do 2 m (8 stop) pod stropem bezpečnostní zastávky, dokud časovač nedopočítá k nule.

POZNÁMKA: Pokud vystoupáte více než 3 m (8 stop) nad hloubku stropu bezpečnostní zastávky, časovač bezpečnostní zastávky se zastaví a zařízení vás vyzve k sestupu pod hloubku stropu. Pokud se ponoříte pod 11 m (35 stop), časovač bezpečnostní zastávky se vynuluje.

3 Pokračujte ve vynořování k hladině.

Provádění dekompresní zastávky

Během ponoru byste měli vždy provádět všechny potřebné dekompresní zastávky, abyste snížili riziko dekompresní nemoci. Vynechání dekompresní zastávky představuje značné riziko.

- 1 Když překročíte čas limitu bez dekomprese (NDL), začněte s výstupem.

Na datových obrazovkách se budou zobrazovat údaje o dekompresní zastávce.

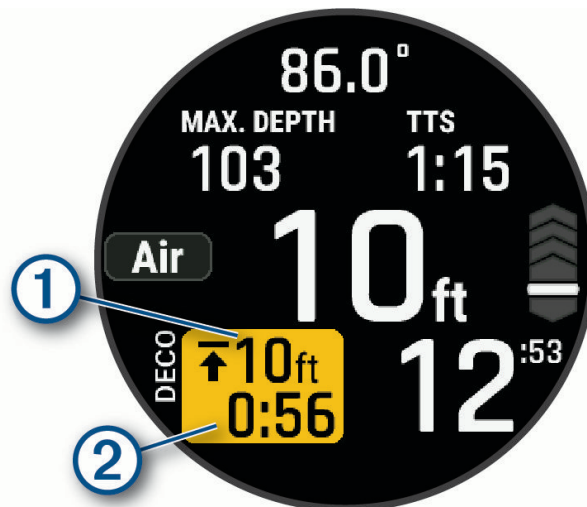

①	Hloubka stropu pro dekompresní zastávku.
②	Časovač dekompresní zastávky.

- 2 Zůstaňte 0,6 m (2 stopy) pod stropem dekompresní zastávky, dokud časovač nedopočítá k nule.

POZNÁMKA: Pokud vystoupáte více než 0,6 m (2 stopy) nad hloubku stropu dekompresní zastávky, odpočet dekompresní zastávky se zastaví a zařízení vás vyzve k sestupu pod hloubku stropu. Hloubka a hloubka stropu budou blikat červeně, dokud se nedostanete do bezpečného prostoru.

- 3 Pokračujte ve výstupu k hladině nebo k následující dekompresní zastávce.

Zahájení aktivity ponoru na nádech

VAROVÁNÍ

Ponor na nádech vyžaduje přiměřený trénink. Ponor na nádech v bazénu představuje velkou míru stejných rizik jako ponor na nádech na otevřené vodě. Nikdy se nepotápějte sami.

POZNÁMKA: Funkce automatického potápění automaticky nespustí aktivitu ponoru na nádech v bazénu.

- 1 Na hodinkách stiskněte tlačítko **START**.
- 2 Vyberte možnost **Apnea v bazénu**.
- 3 Proveďte jednu z následujících akcí:
 - Chcete-li zahájit nestrukturovaný trénink, vyberte možnost **Volný**.
 - Vyberte existující trénink a zvolte možnost **Trénovat**.
 - Chcete-li vytvořit nový trénink, vyberte možnost **Vytvořit** (*Vytvoření vlastního tréninku ponoru na nádech v bazénu, strana 19*).
- 4 V případě potřeby stiskněte tlačítko **MENU** a upravte nastavení ponoru, například velikost bazénu nebo hloubku automatického startu (*Nastavení ponoru na nádech v bazénu, strana 20*).
- 5 Stiskněte tlačítko **START**.
- 6 V případě potřeby zvolte disciplínu apnea.
- 7 V případě potřeby stiskněte tlačítko **START** a spusťte časovač rozdýchávání.
- 8 Začněte sestupovat.
Časovač ponoru se spustí automaticky po dosažení Počáteční hloubka v nastavení Automatické spuštění (*Nastavení ponoru na nádech v bazénu, strana 20*).
- 9 Když chcete aktuální ponor ukončit, vystoupejte k hladině.
Časovač ponoru se zastaví a po dosažení Koncová hloubka v nastavení Automatické spuštění se automaticky spustí časovač odpočinku (*Nastavení ponoru na nádech v bazénu, strana 20*).
- 10 V případě potřeby zadejte vzdálenost plavání a stiskněte tlačítko **START**.
- 11 Proveďte jednu z následujících akcí:
 - Stisknutím tlačítka **START** zobrazíte menu ponoru.
 - Stisknutím tlačítka **DOWN** přejdete na stopky statického ponoru na nádech během tréninku typu **Volný**.
 - Během povrchového intervalu si stisknutím tlačítka **DOWN** zobrazíte informace o posledním ponoru a další podrobnosti o tréninku.
- 12 Chcete-li ukončit aktivitu ponoru, stiskněte tlačítko **START** a vyberte možnost **Zastavit trénink > Uložit**.
TIP: Historii ponorů si můžete prohlédnout ve stručném doplňku Záznam o ponoru (*Zobrazení stručného doplňku se záznamy o ponorech, strana 22*).

Vytvoření vlastního tréninku ponoru na nádech v bazénu

- 1 Na hodinkách stiskněte tlačítko **START**.
- 2 Vyberte možnost **Apnea v bazénu > Vytvořit**.
- 3 Zadejte vlastní název tréninku.
- 4 Proveďte jednu z následujících akcí:
 - Chcete-li upravit počet sad, vyberte možnost **Celkem sad**.
 - Chcete-li nastavit disciplínu apnea, typ a změnu intervalu, vyberte možnost **Apnea**.
 - Chcete-li nastavit typ odpočinku a změnu intervalu, vyberte možnost **Odpočinek**.
 - Chcete-li zobrazit podrobnosti o aktuálním vlastním tréninku, vyberte možnost **Zobrazit náhled**.
- 5 Chcete-li uložit vlastní trénink, vyberte možnost **Použít**.

Úprava tréninku ponoru na nádech v bazénu

- 1 Na hodinkách stiskněte tlačítko **START**.
- 2 Vyberte možnost **Apnea v bazénu**.
- 3 Vyberte ze seznamu požadovaný trénink.
- 4 Stiskněte tlačítko **START**.
- 5 Proveďte jednu z následujících akcí:
 - Chcete-li upravit podrobnosti o tréninku, vyberte možnost **Upravit** (*Vytvoření vlastního tréninku ponoru na nádech v bazénu, strana 19*).
 - Chcete-li vytvořit kopii tohoto tréninku a vytvořit nový trénink, vyberte možnost **Kopírovat**.
 - Chcete-li trénink přejmenovat, vyberte možnost **Přejmenovat**.
 - Chcete-li trénink odstranit, vyberte možnost **Odstranit**.

Nastavení ponoru na nádech v bazénu

Z hlavní obrazovky hodinek stiskněte tlačítko **START**, vyberte možnost **Apnea v bazénu**, vyberte trénink a stiskněte tlačítko **MENU**.

TIP: Během ponoru stiskněte tlačítko **START** a vyberte možnost **Nastavení** pro přístup k těmto nastavením.

Velikost bazénu: Umožňuje nastavit délku bazénu pro dynamické tréninky ponoru na nádech.

Automatické spuštění: Slouží k nastavení hloubky, ve které se automaticky spustí a ukončí časovač ponoru.

Knihovna tréninků: Zobrazí seznam dostupných tréninků ponoru na nádech v bazénu. Můžete vytvářet a upravovat vlastní tréninky (*Vytvoření vlastního tréninku ponoru na nádech v bazénu, strana 19*).

Alarmy: Umožňuje při ponoru na nádech v bazénu nastavit alarmy během ponoru a alarmy odpočinku (*Nastavení alarmu při ponoru na nádech v bazénu, strana 8*).

Srdeční tep: Zapne snímače srdečního tepu při ponoru. Možnost Ukládání dat hrudním pásem umožňuje aktivovat hrudní snímač srdečního tepu, například příslušenství řady HRM-Pro, které ukládá údaje srdečního tepu během ponoru. Údaje z hrudního snímače srdečního tepu si můžete zobrazit v aplikaci Garmin Dive po ukončení ponoru.

Zobrazení stručného doplňku povrchového intervalu

- 1 Stisknutím tlačítka **UP** nebo **DOWN** na hodinkách zobrazíte stručný doplněk povrchového intervalu.
- 2 Pomocí tlačítka **START** si zobrazíte aktuální jednotky kyslíkové toxicity (OTU) a jejich procento pro centrální nervovou soustavu (CNS).

POZNÁMKA: Jednotky OTU získané během ponoru se vynulují po 24 hodinách.

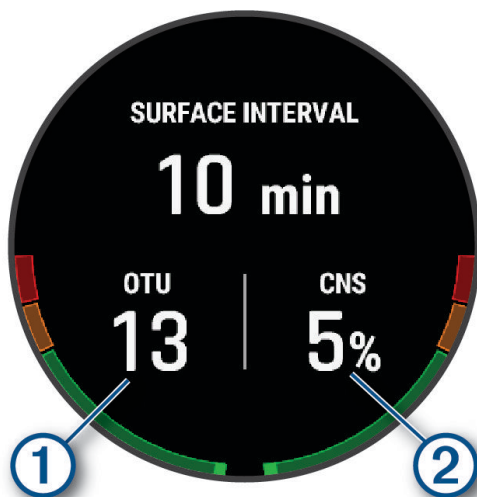

①	<ul style="list-style-type: none">Zelená: 0 až 249 OTU.Žlutá: 250 až 299 OTU.Červená: 300 nebo více OTU.
②	<ul style="list-style-type: none">Zelená: 0–79% kyslíková toxicita pro CNS.Žlutá: 80–99% kyslíková toxicita pro CNS.Červená: 100% nebo vyšší kyslíková toxicita pro CNS.

- 3 Tlačítkem **DOWN** si zobrazíte podrobnosti o nasycení tkáně.
- 4 Tlačítkem **DOWN** si zobrazíte zbývající dobu do bezpečného letu a hodinu, kdy tato doba končí.

Zobrazení stručného doplňku se záznamy o ponorech

Stručný doplněk zobrazuje souhrny nedávno zaznamenaných ponorů.

- 1 Stisknutím tlačítka **UP** nebo **DOWN** na hodinkách zobrazíte stručný doplněk se záznamy o ponorech.
- 2 Tlačítkem **START** si zobrazíte poslední ponor.
- 3 Pomocí tlačítek **DOWN > START** přejdete na jiný ponor (volitelné).
- 4 Stiskněte tlačítko **START** a zvolte požadovanou akci:
 - Chcete-li zobrazit další informace o aktivitě, vyberte možnost **Veškerá statistika**.
 - Chcete-li si zobrazit podrobnější informace o jednom či více ponorech na nádech v rámci aktivity, vyberte možnost **Ponory** a zvolte příslušný ponor.
 - Chcete-li zobrazit dobu odpočinku mezi ponory na nádech v bazénu, vyberte možnost **Odpočinek**.
 - Chcete-li uložit místo zahájení nebo ukončení ponoru, vyberte možnost **Uložit polohu**.
 - Chcete-li si zobrazit graf hloubky během aktivity, vyberte možnost **Hloubka**.
 - Chcete-li zobrazit graf teploty během aktivity, vyberte možnost **Teplota**.
 - Chcete-li zobrazit graf rychlosti pro každý ponor na nádech, vyberte možnost **Rychlost**.
 - Chcete-li si zobrazit použité směsi, vyberte možnost **Přepínání směsí**.

POZNÁMKA: Tato možnost se zobrazuje pouze v případě, že byly během ponoru vyměněny směsi.

- Chcete-li z hodinek aktivitu odebrat, vyberte možnost **Odstranit**.

POZNÁMKA: Odstranění aktivity ze stručného doplňku se záznamy o ponorech nemá vliv na výpočty nasycení tkáně.





Připravenost na potápění

⚠ VAROVÁNÍ

Funkce Připravenost na potápění pouze počítá skóre připravenosti na potápění na základě určitých faktorů. Rozhodně ale nedokáže posoudit, jestli pro vás bude ponor bezpečný. Každý potápěč nese plnou odpovědnost za vlastní připravenost k ponoru a za odpovědné a bezpečné plánování a provádění ponorů. V opačném případě by mohlo dojít k nehodě s následkem vážného či smrtelného úrazu.

Vaše připravenost na ponor představuje skóre a krátkou zprávu, která vám může pomoci rozhodnout se, zda jste připraveni se potápět. Skóre se průběžně vypočítává a aktualizuje v průběhu dne na základě těchto faktorů:

- Skóre spánku (poslední noc)
- Doba regenerace
- Body Battery
- Jet lag
- Historie potápění
- Historie spánku (poslední 3 noci)
- Stav tréninku

Barevná zóna	Skóre	Popis
 Zelená	75 až 100	Dobré Připravenost na potápění
 Žlutá	50 až 74	Střední Zůstaňte soustředění
 Oranžová	25 až 49	Nízká Bud'te opatrní
 Červená	1 až 24	Špatná Odpočiňte si před potápěním

Chcete-li se podívat na vývoj své připravenosti na potápění v průběhu času, přejděte do aplikace Garmin Dive.

Plánování potápění

Pomocí hodinek můžete plánovat budoucí ponory, např. výpočet dýchací směsi nebo časy limitu bez dekomprese (NDL). Při plánování ponoru zohledňují hodinky při výpočtu i vaše reziduální nasycení tkáně.

Výpočet času NDL

Můžete si vypočítat čas limitu bez dekomprese (NDL) nebo maximální hloubku pro další ponor. Tyto výpočty se neukládají ani nepoužívají při dalším ponoru.

- 1 Stiskněte tlačítko **START**.
 - 2 Vyberte možnost **Plánovač ponoru > Vypočítat NDL**.
 - 3 Proveďte jednu z následujících akcí:
 - Chcete-li vypočítat NDL na základě vašeho aktuálního nasycení tkání, vyberte možnost **Potápění nyní**.
 - Chcete-li vypočítat NDL na základě nasycení tkání v budoucnosti, vyberte možnost **Zadat povrchový interval** a zadejte dobu svého povrchového intervalu.
 - 4 Zadejte procento kyslíku.
 - 5 Proveďte jednu z následujících akcí:
 - Chcete-li vypočítat čas NDL, vyberte možnost **Zadejte hloubku** a zadejte plánovanou hloubku ponoru.
 - Chcete-li vypočítat maximální hloubku, vyberte možnost **Zadat čas** a zadejte plánovanou dobu ponoru.Zobrazí se odpočítávání NDL, hloubka a maximální provozní hloubka (MOD).
- POZNÁMKA:** Pokud plánovaná hloubka přesahuje maximální provozní hloubku potápěčského počítače nebo dýchací směsi, zobrazí se varovná zpráva a maximální provozní hloubka směsi se zobrazí červeně.
- 6 Stiskněte tlačítko **DOWN**.
 - 7 Proveďte jednu z následujících akcí:
 - Chcete-li funkci ukončit, zvolte možnost **Hotovo**.
 - Chcete-li k ponoru přidat intervaly, vyberte možnost **Přidat opak. ponor** a postupujte podle pokynů na obrazovce.

Výpočet dýchací směsi

Hodnotu PO₂, procento kyslíku nebo maximální hloubku ponoru můžete vypočítat nastavením dvou z těchto tří hodnot. Výpočty ovlivňuje nastavení typu vody v menu Nastavení ponoru ([Nastavení ponoru, strana 5](#)).

- 1 Stiskněte tlačítko **START**.
- 2 Vyberte možnost **Plánovač ponoru > Vypočítat směs**.
- 3 Pomocí tlačítka **UP** nebo **DOWN** vyberte možnost, kterou chcete vypočítat:
 - Vyberte možnost **PO₂**.
 - Vyberte možnost **O₂%**.
 - Vyberte možnost **Hloubka**.
- 4 Pomocí tlačítka **UP** nebo **DOWN** upravte první hodnotu.
- 5 Stiskněte tlačítko **START**, poté pomocí tlačítka **UP** nebo **DOWN** upravte druhou hodnotu. Když hodnoty upravíte, zařízení vypočítá upravenou hodnotu zvýrazněné možnosti.
- 6 V případě potřeby stačí stisknout tlačítko **BACK** a můžete vypočítat hodnotu jiné možnosti.

Vytvoření dekompresního plánu

Můžete si vytvořit dekompresní plány pro plně otevřený okruh a uložit si je pro další ponory.

- 1 Stiskněte tlačítko **START**.
- 2 Vyberte možnost **Plánovač ponoru > Deko plány > Přidat novou položku**.
- 3 Zadejte název dekompresního plánu.
- 4 Vyberte možnost:
 - Chcete-li zadat maximální parciální tlak kyslíku v barech, vyberte možnost **P02**.
POZNÁMKA: Zařízení používá hodnotu P02 při výměně směsí.
 - Chcete-li zadat svou míru konzervatismu pro dekompresní algoritmus, vyberte možnost **Konzervatismus**.
 - Chcete-li zadat směsi plynů, vyberte možnost **Směsi**.
 - Chcete-li zadat hloubku poslední dekompresní zastávky, vyberte možnost **Poslední deko zastávka**.
 - Chcete-li zadat maximální hloubku ponoru, vyberte možnost **Hloubka dna**.
 - Chcete-li zadat délku doby v hloubce dna, vyberte možnost **Doba na dně**.
- 5 Vyberte možnost **Uložit**.

Používání dekompresních plánů

- 1 Stiskněte tlačítko **START**.
- 2 Vyberte možnost **Plánovač ponoru > Deko plány**.
- 3 Vyberte dekompresní plán.
- 4 Proveďte jednu z následujících akcí:
 - Chcete-li si zobrazit dekompresní plán, vyberte možnost **Zobrazit**.
 - Chcete-li použít nastavení dekompresního plánu pro konkrétní režim ponoru, vyberte možnost **Použít**.
 - Chcete-li změnit podrobnosti dekompresního plánu, vyberte možnost **Upravit**.
 - Chcete-li upravit název dekompresního plánu, vyberte možnost **Přejmenovat**.
 - Chcete-li dekompresní plán odstranit, vyberte možnost **Odstranit > ✓**.

Potápění ve vysokých nadmořských výškách

Ve větších nadmořských výškách je atmosférický tlak nižší, a vaše tělo obsahuje větší množství dusíku než při zahájení ponoru na úrovni hladiny moře. Zařízení zohledňuje změny nadmořské výšky automaticky pomocí snímače atmosférického tlaku. Absolutní hodnota tlaku použitá modelem dekompresce není ovlivněna nadmořskou výškou ani tlakem hloubkoměru zobrazeným na hodinkách.

Tipy pro nošení hodinek s bezpečnostním neoprenem

- Pokud chcete hodinky nosit na silném bezpečnostním neoprenu, použijte prodloužený silikonový řemínek.
- Vypnutím měření tepu na zápěstí prodloužíte životnost baterie (*Pokročilá nastavení režimu ponoru, strana 6*).

Alarmy ponoru

Výstražná zpráva	Příčina	Akce na hodinkách
Žádné	Dokončili jste dekompresní zastávku.	Hloubka dekompresní zastávky a čas blikají modře po dobu 5 sekund.
Žádné	Vaše hodnota parciálního tlaku kyslíku (PO2) je vyšší než zadaná hodnota pro spuštění výstrahy.	Vaše hodnota PO2 bliká žlutě.
Dosaženo %1 OTU. Ukončete svůj ponor.	Počet vašich jednotek kyslíkové toxicity je vyšší než bezpečnostní limit. V průběhu ponoru se hodnota „%1“ nahradí počtem dosažených jednotek.	Upozornění se zobrazí každé dvě minuty až třikrát.
Dosaženo 250 OTU.	Vaše jednotky kyslíkové toxicity (OTU) jsou na hodnotě 250 a blížíte se k bezpečnému limitu 300 jednotek.	Žádné
Přibližujete se deko zastávce	Nacházíte se v rozmezí jedné zastávky (3 m nebo 9,8 ft) od hloubky dekompresní zastávky.	Žádné
Blížíte se NDL.	Zbývá vám 10 minut do limitu bez dekomprese (NDL).	Upozornění se zobrazí znovu při zbývajících 5 minutách.
Stoupáte moc rychle. Zpomalte svůj výstup.	Stoupáte rychleji než 9,1 m/min. (30 ft/min) po dobu delší než 5 sekund.	Žádné
Baterie téměř vybitá. Ukončete svůj ponor.	Zbývá méně než 10 % energie baterie.	Upozornění se zobrazí, když je zbývajících energie baterie hodinek nižší než 10 %, a také na obrazovce kontroly před ponorem.
Slabá baterie.	Zbývá méně než 20 % energie baterie.	Upozornění se zobrazí, když je zbývajících energie baterie hodinek nižší než 20 %, a také na obrazovce kontroly před ponorem.
Pokračujete se směsí %1. Můžete kdykoli vyměnit.	Při výzvě k přepnutí na směs s vyšším obsahem kyslíku jste vybrali možnost Později nebo jste výzvu ignorovali.	Hodinky označí směs jako záložní a podle toho aktualizují pokyny k dekompresi.
Toxicita CNS je %1%. Ukončete svůj ponor.	Kyslíková toxicita CNS je příliš vysoká. V průběhu ponoru se hodnota „%1“ nahradí aktuálním procentem toxicity vašeho CNS.	Upozornění se zobrazí každé dvě minuty až třikrát.
Toxicita CNS je 80 %.	Kyslíková toxicita pro váš centrální nervový systém (CNS) je na 80 % bezpečného limitu.	Upozornění se objeví v průběhu ponoru a na obrazovce kontroly před ponorem u vašeho následujícího ponoru.
Dekomprese provedena	Dokončili jste všechny dekompresní zastávky.	Žádné
Sestupte pod dekompresní strop.	Nacházíte se výše než 0,6 m (2 ft) nad dekompresním stropem.	Aktuální hloubka a hloubka zastávky blikají červeně. Pokud zůstanete nad dekompresním stropem déle než 3 minuty, aktivuje se funkce uzamčení dekomprese.

Výstražná zpráva	Příčina	Akce na hodinkách
Sestupem dokončíte bezpečnostní zastávku.	Nacházíte se výše než 2 m (8 ft) nad stropem bezpečnostní zastávky.	Aktuální hloubka a hloubka zastávky blikají žlutě.
PO2 ředicího plynu je nízký. Použití může být nebezpečné.	PO2 ředicího plynu je příliš nízký. Pokud ředicím plynem naplníte dechový okruh rebreatheru, může to být nebezpečné.	Žádné
Ponor skončí za %1 sekund.	Hodinky ponor automaticky ukončí a uloží. V průběhu ponoru se hodnota „%1“ nahradí počtem sekund.	Žádné
Nepotápějte se. Načtení snímače hloubky se nezdařilo.	Hodinky mají neplatná nebo chybějící data ze snímače hloubky před zahájením ponoru.	Nezahajujte ponor. Obráťte se na oddělení podpory Garmin®.
Čtení snímače hloubky se nezdařilo. Ukončete svůj ponor.	Hodinky mají neplatná nebo chybějící data ze snímače hloubky po zahájení ponoru.	Použijte záložní potápěčský počítač nebo plán ponoru a ukončete ponor. Obráťte se na oddělení podpory Garmin.
NDL překročen. Je vyžadována dekomprese.	Překročili jste čas limitu bez dekomprese (NDL).	Hodinky začnou poskytovat pokyny k dekompresní zastávce.
Už nebudete dostávat upozornění na výměnu směsí.	Při výzvě k přepnutí na směs s vyšším obsahem kyslíku jste vybrali možnost Nikdy.	Hodinky označí směs jako záložní a podle toho aktualizují pokyny k dekompresi. Výzva k přepnutí na směs se již nebude zobrazovat.
Vysoká hodnota PO2. Vystoupejte nebo snižte obsah O2.	Vaše hodnota PO2 je vyšší než zadaná kritická hodnota.	Vaše hodnota PO2 bliká červeně. Upozornění se zobrazí každých 30 sekund až třikrát, dokud nevystoupáte do bezpečné hloubky nebo nevměníte směs.
Nízká hodnota PO2. Sestupte nebo zvýšte obsah O2.	Vaše hodnota PO2 je nižší než 0,18 baru.	Pokud k tomu dojde během prvních dvou minut ponoru, vaše hodnota PO2 bliká žlutě. Jinak vaše hodnota PO2 bliká červeně. Upozornění se zobrazí každých 30 sekund až třikrát, dokud nesestoupíte do bezpečné hloubky nebo nevměníte směs.
Bezpečnostní zastávka dokončena.	Dokončili jste bezpečnostní zastávku.	Žádné
Bezpečnostní zastávka zahájena	Vystoupali jste nad 6 m (20 ft) bez jiných pokynů k dekompresi.	Spustí se odpočet časovače bezpečnostní zastávky, je-li nakonfigurován.
Výměna za %1 bezpečná. Vyměnit?	Při ponoru s větším počtem směsí je nyní bezpečné dýchat směs s vyšším obsahem kyslíku. V průběhu ponoru se hodnota „%1“ nahradí názvem směsi.	Směsi můžete vyměnit hned, nebo počkat na výměnu směsi později během ponoru. Zobrazí se potvrzující zpráva vaší volby.
Přepnuto na vysoký setpoint.	Hodinky automaticky přepnuly na vámi určený vysoký setpoint CCR.	Žádné

Výstražná zpráva	Příčina	Akce na hodinkách
Přepnuto na nízký setpoint.	Hodinky automaticky přepnuly na vámi určený nízký setpoint CCR.	Žádné
Tento ponor v bazénu nebude uložen do záznamů o ponorech.	Hodinky jsou v režimu ponoru v bazénu.	Hodinky neuloží aktuální ponor do záznamů o ponorech.
Proběhl restart hodinek. Vyhodnoťte podmínky ponoru.	Hodinky se během ponoru restartovaly.	Hodinky simulují ponor po dobu, kdy se restartovaly. Jelikož se nemusela spustit jiná upozornění, vyhodnoťte aktuální hloubku a podmínky ponoru.

Potápěčská terminologie

Centrální nervový systém (CNS): Měření kyslíkové toxicity centrální nervové soustavy způsobené vystavením zvýšenému parciálnímu tlaku kyslíku (PO₂) při potápění.

Plně uzavřený rebreather (CCR): Režim potápění používaný pro ponory prováděné s rebreatherem, který recirkuluje vydechané plyny a odstraňuje oxid uhličitý.

Maximální provozní hloubka (MOD): Největší hloubka, ve které lze použít dýchací směs předtím, než parciální tlak kyslíku (PO₂) překročí bezpečný limit.

Limit bez dekompresie (NDL): Ponor, při kterém není nutná dekompresní zastávka během výstupu na povrch.

Jednotky kyslíkové toxicity (OTU): Měření kyslíkové toxicity plic způsobené vystavením zvýšenému parciálnímu tlaku kyslíku (PO₂) při potápění. Jedna OTU je ekvivalentní vdechování 100% kyslíku při tlaku 1 atm po dobu jedné minuty.

Parciální tlak kyslíku (PO₂): Tlak kyslíku v dýchací směsi na základě hloubky a procentního obsahu kyslíku.

Povrchový interval (SI): Čas uplynulý od ukončení posledního ponoru.

Doba do vynoření (TTS): Odhadovaná doba trvání vynoření na povrch včetně dekompresních zastávek.

Aktivity a aplikace

Hodinky je možné využít při aktivitách v interiéru a outdoorových, sportovních či fitness aktivitách ([Seznam aktivit a aplikací, strana 28](#)). Po spuštění aktivity hodinky zobrazují a zaznamenávají data ze snímače. Můžete vytvořit vlastní aktivity nebo nové aktivity odvozené od výchozích aktivit ([Vytvoření vlastní aktivity, strana 53](#)). Když aktivitu dokončíte, můžete ji uložit a sdílet s komunitou Garmin Connect™.

Aktivity a aplikace Connect IQ™ můžete také do hodinek přidat prostřednictvím aplikace Connect IQ ([Funkce Connect IQ, strana 102](#)).

Podrobnější informace o sledování aktivit a přesnosti metrik kondice naleznete na stránce garmin.com/ataccuracy.

Seznam aktivit a aplikací

Z hlavní obrazovky hodinek stiskněte tlačítko **START** a stisknutím tlačítka **DOWN** procházejte seznamem aktivit a aplikací. Na začátku se objeví seznam vašich oblíbených aktivit (*Přidání nebo odebrání oblíbené aktivity*, strana 52).

POZNÁMKA: Některé aktivity se objeví ve více než jedné kategorii.

Kategorie	Aktivity
Potápění	Apnea, Apnea Hunt, CCR, Hloubkoměr, Více směsí, Apnea v bazénu, Jedna směs
Outdoor	Dobrodr. závod, Jízda na koni, Bouldering, Discgolf, Expedice, Rybolov, Golf, Turistika, Jízda na koni, Lov, Inline bruslení, Horská turistika, Chůze
Běh	Krytá dráha, OCR závod, Běh, Běh po dráze, Trailový běh, Běžecský pás, Virtuální běh, Chůze uvnitř,
Cyklistika	Kolo, Cyklodojíždění, Kolo uvnitř, Cyklotúra, BMX, Cyklokros, Gravel kolo, Elektrokolo, El.kolo-MTB, Horská kola, Silniční kolo
Plavání	Otevř. voda, Plav. v bazénu, Swimrun, Triatlon
Tělocvična	Box, Kardio, Lezení uvnitř, Elipt. trenažér, Vyst. patra, HIIT, Švihadlo, MMA, Pilates, Veslování uvnitř, Stepper, Síla, Jóga
Zimní sporty	Skialpy, Snowboarding ve volném terénu, Bruslení na ledě, Lyže, Snowboard, Sněžnice, Běžky kl. styl., Běžky vol. styl
Vodní sporty	Lod', Kajak, Kiteboard, Veslování, Šnorchl, SUP, Surfování, Tubing, Wakeboarding, Vodní lyžování, Divoká voda, Windsurfing
Týmové sporty	Americký fotbal, Baseball, Basketbal, Kriket, Pozemní hokej, Lední hokej, Lakros, Ragby, Fotbal, Softball, Ultimate Disc, Volejbal
Sporty s raketou	Badminton, Padel, Piklebal, Platformový tenis, Raketbal, Squash, Stolní tenis, Tenis
Motoristické sporty	Čtyřkolka, Motokros, Motocykl, Offroad, Sněžný skútr
Jiné	Dýchání, Videohry, Garmin Share, Jumpmaster, Navigovat, Taktické aktivity, Sledovat mě
Aplikace	ABC, Sdílet ST, Kalendář, Hodiny, Historie, Messenger, Fáze měsíce, Ovládání hudby, Health Snapshot™, Oznámení, Plánovač ponoru, Projekt. TB, Pulzní oxymetr, Referenční bod, Nastavení, VÝCHOD/ZÁPAD SLUNCE, Příliv/Odliv, Peněženka, Počasí, Tréninky

Spuštění aktivity

Při spuštění aktivity se funkce GPS automaticky zapne (v případě potřeby).

- 1 Na hodinkách stiskněte tlačítko **START**.
- 2 Vyberte možnost:
 - Vyberte aktivitu ze seznamu oblíbených.
 - Stiskněte ikonu  a vyberte aktivitu z rozšířené nabídky.
- 3 Vyžaduje-li aktivita signál GPS, vyjděte ven na místo, kde budete mít jasný výhled na nebe, a počkejte, dokud nebudou hodinky připraveny.

Hodinky jsou připraveny v okamžiku, kdy začnou sledovat váš srdeční tep, zachytí signál GPS (je-li vyžadován) a připojí se ke všem bezdrátovým snímačům (jsou-li vyžadovány).
- 4 Stisknutím tlačítka **START** spustíte stopky aktivity.

Hodinky zaznamenávají data aktivity pouze tehdy, pokud běží stopky aktivity.

Tipy pro záznam aktivit

- Než začnete s aktivitou, hodinky nabijte (*Nabíjení hodinek, strana 120*).
- Stisknutím tlačítka **BACK** zaznamenáváte okruhy, zahajujete novou sadu nebo pozici, nebo přecházíte na další krok tréninku.
- Stisknutím tlačítek **UP** nebo **DOWN** si zobrazíte další obrazovky s daty.
- Další obrazovky s daty zobrazíte posunutím nahoru nebo dolů.
- Podržením tlačítka **MENU** a výběrem možnosti **Režim napájení** použijete režim napájení k prodloužení výdrže baterie (*Úprava režimů napájení, strana 116*).

Zastavení aktivity

- 1 Stiskněte tlačítko **STOP**.
- 2 Proveďte jednu z následujících akcí:
 - Chcete-li v aktivitě pokračovat, vyberte možnost **Pokračovat**.
 - Chcete-li aktivitu uložit a zobrazit si podrobnosti, vyberte možnost **Uložit**, stiskněte tlačítko **START** a vyberte požadovanou možnost.
POZNÁMKA: Když aktivitu uložíte, můžete zadat vlastní hodnocení (*Vyhodnocení aktivity, strana 29*).
 - Chcete-li aktivitu pozastavit a vrátit se k ní později, vyberte možnost **Obnovit později**.
 - Chcete-li označit okruh, vyberte možnost **Okruh**.
Výběrem možnosti  můžete označení okruhu u některých aktivit zrušit (*Jak lze zrušit označení okruhu tlačítkem?, strana 126*).
 - Chcete-li navigovat zpět na počáteční bod aktivity po trase, kterou jste prošli, vyberte možnost **Zpět na start > TracBack**.
POZNÁMKA: Tato funkce je k dispozici pouze pro aktivity, které využívají GPS.
 - Pokud chcete navigovat přímým směrem zpět na počáteční bod aktivity, vyberte možnost **Zpět na start > Přímě**.
POZNÁMKA: Tato funkce je k dispozici pouze pro aktivity, které využívají GPS.
 - Pokud chcete změřit rozdíl mezi svým srdečním tepem na konci aktivity a tepovou frekvencí o dvě minuty později, vyberte možnost **Regenerace tepu** a počkejte, dokud neskončí odpočet času.
 - Chcete-li aktivitu zrušit, vyberte možnost **Zrušit**.
POZNÁMKA: Když aktivitu ukončíte, zařízení ji po 30 minutách automaticky uloží.

Vyhodnocení aktivity

POZNÁMKA: Tato funkce není k dispozici pro všechny aktivity.

U některých aktivit si můžete upravit nastavení vlastního hodnocení (*Nastavení aktivit a aplikací, strana 54*).

- 1 Po dokončení aktivity vyberte možnost **Uložit** (*Zastavení aktivity, strana 29*).
- 2 Vyberte číslo, které odpovídá vámi pociťovanému úsilí.
POZNÁMKA: Chcete-li vlastní hodnocení přeskočit, klepněte na ikonu **»»**.
- 3 Vyberte, jak jste se během aktivity cítili.

Hodnocení si můžete zobrazit v aplikaci Garmin Connect.

Outdoorové aktivity

Golf

Hraní golfu

Než si poprvé půjdete zahrát na některé hřiště, je nutné toto hřiště stáhnout prostřednictvím aplikace Garmin Connect (*Garmin Connect, strana 100*). Hřiště stažená z aplikace Garmin Connect se automaticky aktualizují.

Než začnete hrát golf, je třeba zařízení nabít (*Nabíjení hodinek, strana 120*).

- 1 Na hodinkách stiskněte tlačítko **START**.
- 2 Vyberte možnost **Golf**.
- 3 Jděte ven a počkejte několik minut, než zařízení vyhledá satelity.
- 4 Vyberte hřiště ze seznamu dostupných hřišť.
- 5 Výběrem možnosti nastavíte zaznamenávání skóre.
- 6 Vyberte odpaliště.
- 7 Jednotlivé jamky můžete procházet stisknutím tlačítek **UP** nebo **DOWN**.
Zařízení se automaticky přepne, když přejdete k další jamce.
- 8 Po dokončení kola stiskněte **START** a vyberte možnost **Ukončit hru**.

Zobrazení překážek

Seznam vzdáleností překážek můžete zobrazit u jamek s párem 4 a 5. Překážky, které ovlivňují volbu úderu se zobrazují zvlášť nebo ve skupině, abyste mohli snáze určit vzdálenost k layupu nebo dráhu letu míčku.

- 1 Na obrazovce s informacemi o jamkách stiskněte tlačítko **START**.
- 2 Vyberte možnost **Překážky**.

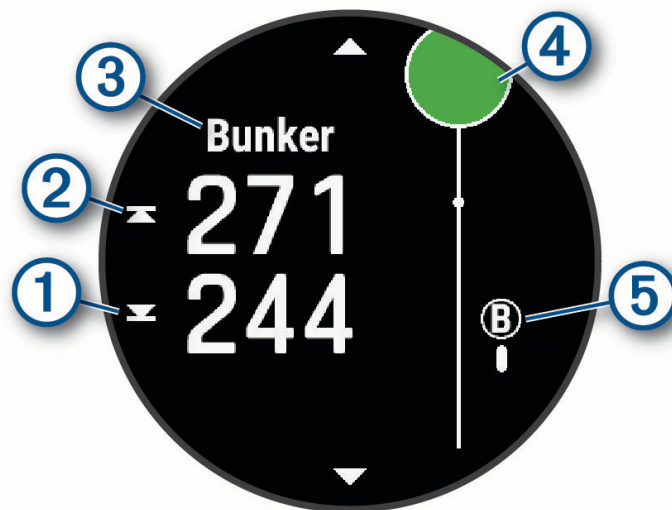

- Vzdálenost k bližší ① a vzdálenější ② straně nejbližší překážky se zobrazí na displeji.
 - V horní části obrazovky je uveden typ překážky ③.
 - Green je vyobrazen jako polokruh ④ v horní části displeje. Čára pod greenem představuje střed fairwaye.
 - Překážky ⑤ jsou označeny písmenem podle pořadí překážky na jamce a jsou zobrazeny pod greenem v umístění přibližně odpovídajícím vzdálenosti od fairwaye.
- 3 Další překážky pro aktuální jamku zobrazíte pomocí tlačítek **UP** nebo **DOWN**.

Menu Golf

Během hry můžete stisknutím tlačítka **START** otevřít další funkce v menu golfu.

Ukončit hru: Ukončí aktuální kolo.

Zobrazit green: Umožňuje přesunout polohu jamky a přesněji tak změřit vzdálenost (*Přesunutí vlajky, strana 31*).

Překážky: Zobrazuje překážky pro aktuální jamku (*Zobrazení překážek, strana 30*).

Měření úderu: Zobrazuje vzdálenost předchozího úderu zaznamenanou pomocí funkce Garmin AutoShot™ (*Zobrazení změřených odpalů, strana 31*). Úder je možné zaznamenat i ručně (*Manuální měření úderu, strana 32*).

Layupy: Zobrazuje layupy pro aktuální jamku.

Skórkarta: Otevře skórkartu pro kolo (*Sledování výsledků, strana 32*).

Počítadlo kilometrů: Zobrazuje zaznamenaný čas, vzdálenost a počet kroků. Funkce se automaticky spustí a zastaví, když zahájíte nebo ukončíte kolo.

Statistiky holí: Zobrazuje statistiky jednotlivých golfových holí, například informace o vzdálenosti a přesnosti. Zobrazí se, pokud spárujete kompatibilní snímače Approach® pro sledování holí nebo aktivujete nastavení Výzvy hole.

VÝCHOD/ZÁPAD SLUNCE: Zobrazuje časy východu a západu slunce a soumraku pro aktuální den.

Nastavení: Umožňuje upravit nastavení golfové aktivity (*Nastavení aktivit a aplikací, strana 54*).

Přesunutí vlajky

Můžete se podrobněji podívat na green a změnit polohu jamky.

- 1 Na obrazovce s informacemi o jamkách stiskněte tlačítka **START**.
- 2 Vyberte možnost **Zobrazit green**.
- 3 Polohu jamky můžete změnit stisknutím tlačítka **UP** nebo **DOWN**.
- 4 Stiskněte tlačítka **BACK**.

Vzdálenosti na obrazovce s informacemi o jamce jsou aktualizovány a zobrazí se nová poloha jamky. Poloha jamky je uložena pouze pro aktuální kolo.

Zobrazení změřených odpalů

Aby zařízení mohlo automaticky detekovat a měřit údery, musíte aktivovat ukládání skóre.

Vaše zařízení je vybaveno funkcí automatické detekce a záznamu úderu. Při každém úderu na fairway zařízení zaznamená vzdálenost úderu, abyste si ji mohli zobrazit později.

TIP: Automatická detekce úderu je nejspolehlivější, pokud máte zařízení umístěné na zápěstí dominantní ruky a pokud je velmi dobrý kontakt s míčkem. Putty nebudou rozpoznány.

- 1 Při hraní golfu stiskněte tlačítka **START**.
- 2 Vyberte možnost **Měření úderu**.

Zobrazí se vzdálenost posledního úderu.

POZNÁMKA: Vzdálenost se automaticky vynuluje při dalším odpalu nebo při přesunu k další jamce.

- 3 Stiskněte tlačítka **DOWN**.
- 4 Stisknutím tlačítka **Předchozí údery** zobrazíte všechny zaznamenané vzdálenosti úderů.

Manuální měření úderu

Pokud hodinky úder nedetekují, můžete jej přidat ručně. Úder je nutné přidat z místa chybějícího úderu.

- 1 Odehrajte úder a sledujte, kam míček dopadne.
- 2 Na obrazovce s informacemi o jamkách stiskněte tlačítko **START**.
- 3 Vyberte možnost **Měření úderu**.
- 4 Stiskněte tlačítko **DOWN**.
- 5 Vyberte možnost **Přidat úder** > ✓.
- 6 V případě potřeby zadejte hůl, kterou jste použili k úderu.
- 7 Dojděte nebo dojeďte k míčku.

Při příštím úderu hodinky automaticky zaznamenají vzdálenost vašeho posledního úderu. V případě potřeby můžete ručně přidat další úder.

Sledování výsledků

- 1 Na obrazovce s informacemi o jamkách stiskněte tlačítko **START**.
- 2 Vyberte možnost **Skórkarta**.
Když jste na greenu, zobrazí se skórkarta.
- 3 Jednotlivé jamky můžete procházet stisknutím tlačítek **UP** nebo **DOWN**.
- 4 Stisknutím tlačítka **START** jamku vyberte.
- 5 Pomocí tlačítka **UP** nebo **DOWN** nastavte skóre.
Vaše celkové výsledky jsou aktualizovány.

Zaznamenávání statistik

Před záznamem statistik je nutné aktivovat sledování statistik (*Nastavení aktivit a aplikací, strana 54*).

- 1 Na skórkartě vyberte jamku.
- 2 Zadejte celkový počet odehraných úderů včetně puttů a stiskněte tlačítko **START**.
- 3 Nastavte počet odehraných puttů a stiskněte tlačítko **START**.
POZNÁMKA: Počet odehraných puttů se používá pouze pro sledování statistik a nezvýší vám skóre.
- 4 V případě potřeby vyberte možnost:
POZNÁMKA: Pokud se nacházíte na jamce par 3, informace o fairway se nezobrazí.
 - Jestliže váš míček zasáhl oblast fairway, vyberte možnost **Uvnitř fairway**.
 - Jestliže váš míček minul oblast fairway, vyberte možnost **Minuté vpravo** nebo **Minuté vlevo**.
- 5 V případě potřeby zadejte počet trestných úderů.

Nastavení skórování

Během kola stiskněte tlačítko **START** a vyberte možnost **Nastavení** > **Skórování**.

Způsob skórování: Můžete změnit metodu, jakou zařízení ukládá skóre.

Hendikep skórování: Zapne hendikep skórování.

Nastavit HCP: Nastaví hendikep, když je povoleno hendikep skórování.

Zobrazit skóre: Zobrazí celkové skóre kola v horní části skórkarty (*Sledování výsledků, strana 32*).

Sledování statistik: Aktivuje sledování statistik během golfové hry – počet odehraných puttů, greeny v regulaci nebo zásahy na fairway.

Tres. rány: Aktivuje sledování trestných úderů při hraní golfu (*Zaznamenávání statistik, strana 32*).

Dotázat se: Aktivuje zobrazování výzvy na začátku kola s dotazem, zda chcete uchovávat skóre.

Skórování Stableford

Jestliže vyberete metodu skórování Stableford (*Nastavení aktivit a aplikací, strana 54*), budou se body přičítat na základě počtu úderů vzhledem k par. Na konci kola vítězí nejvyšší skóre. Zařízení uděluje body podle specifikací Golfové asociace Spojených států.

Skórkarta pro hru Stableford zobrazuje místo záběrů body.

Body	Počet úderů vzhledem k par
0	2 nebo více nad
1	1 nad
2	Par
3	1 pod
4	2 pod
5	3 pod

Režim velkých čísel

Můžete změnit velikost čísel na obrazovce informací o jamce.

- 1 Během kola stiskněte tlačítko **START**.
- 2 Vyberte možnost **Nastavení > Velká čísla**.
Vzdálenosti k začátku, středu a konci greenu se na obrazovce s informacemi o jamce zobrazí velkým písmem.
- 3 Stisknutím tlačítka **START** zobrazíte další data a nastavení.

Záznam boulderingové aktivity

V průběhu boulderingové aktivity můžete zaznamenávat cesty. Cesta je trajektorie lezení na skalním bloku nebo malém skalním útvaru.

- 1 Na hodinkách stiskněte tlačítko **START**.
- 2 Vyberte možnost **Bouldering**.
- 3 Vyberte stupnici obtížnosti.
POZNÁMKA: Až příště zahájíte boulderingovou aktivitu, hodinky použijí tuto stupnici obtížnosti. Chcete-li stupnici změnit, přidržte tlačítko **MENU**, vyberte nastavení aktivity a zvolte možnost **System obtížnosti**.
- 4 Vyberte úroveň obtížnosti cesty.
- 5 Stisknutím tlačítka **START** spustíte lezecké stopky.
- 6 Zahajte první cestu.
- 7 Stisknutím tlačítka **BACK** dokončíte cestu.
- 8 Proveďte jednu z následujících akcí:
 - Výběrem možnosti **Dokončeno** uložíte úspěšnou cestu.
 - Výběrem možnosti **Proběhl pokus** uložíte neúspěšnou cestu.
 - Výběrem možnosti **Zrušit** cestu odstraní.
- 9 Až si odpočínáte, výběrem tlačítka **BACK** spustíte další cestu.
- 10 Opakujte postup pro každou cestu, dokud celou aktivitu nedokončíte.
- 11 Po dokončení poslední cesty stisknutím tlačítka **STOP** lezecké stopky zastavte.
- 12 Vyberte možnost **Uložit**.

Zahájení expedice

Aktivitu **Expedice** můžete při záznamu vícedenní aktivity využít k prodloužení životnosti baterie.

- 1 Na hodinkách stiskněte tlačítko **START**.
- 2 Vyberte možnost **Expedice**.
- 3 Stisknutím tlačítka **START** spustíte stopky aktivity.

Zařízení se přepne do úsporného režimu a jednou za hodinu shromažďuje body GPS prošlé trasy. Chcete-li životnost baterii maximálně prodloužit, vypne zařízení veškeré snímače a příslušenství, včetně připojení k chytrému telefonu.

Manuální záznam bodu prošlé trasy

Během expedice se body prošlé trasy nahrávají automaticky podle zvoleného intervalu nahrávání. Bod prošlé trasy můžete manuálně nahrát kdykoli.

- 1 Během expedice stiskněte tlačítko **START**.
- 2 Vyberte možnost **Přidat bod**.

Zobrazení bodů prošlé trasy

- 1 Během expedice stiskněte tlačítko **START**.
- 2 Vyberte možnost **Zobrazit body**.
- 3 Zvolte bod prošlé trasy ze seznamu.
- 4 Proveďte jednu z následujících akcí:
 - Chcete-li navigovat do daného bodu prošlé trasy, vyberte možnost **Navigovat do**.
 - Chcete-li zobrazit podrobné informace o bodu prošlé trasy, vyberte možnost **Podrobnosti**.

Jdeme na ryby

- 1 Na hodinkách stiskněte tlačítko **START**.
- 2 Vyberte možnost **Rybolov**.
- 3 Stiskněte tlačítko **START**.
- 4 Stiskněte tlačítko **START** a zvolte požadovanou možnost:
 - Chcete-li přidat úlovek k počtu ryb a uložit polohu, vyberte možnost **Zaznamenat úlovek**.
 - Chcete-li si uložit současnou polohu, vyberte možnost **Uložit polohu**.
 - Chcete-li nastavit intervalové stopky, koncový čas nebo připomenutí koncového času aktivity, vyberte možnost **Časovače rybolovu**.
 - Chcete-li navigovat zpět na počáteční bod aktivity, vyberte možnost **Zpět na start** a zvolte požadovanou akci.
 - Chcete-li zobrazit všechny uložené polohy, vyberte možnost **Uložené pozice**.
 - Chcete-li navigovat k cíli, vyberte možnost **Navigace** a zvolte požadovanou akci.
 - Chcete-li upravit nastavení aktivity, vyberte možnost **Nastavení** a zvolte požadovanou akci ([Nastavení aktivit a aplikací, strana 54](#)).
- 5 Po ukončení rybolovu stiskněte tlačítko **STOP** a vyberte možnost **Ukončit rybolov**.

Na lovu

Můžete uložit polohu relevantní pro lov a zobrazit mapu uložených poloh. Během lovu zařízení používá režim GNSS, který šetří energii baterie.

- 1 Na hodinkách stiskněte tlačítko **START**.
- 2 Vyberte možnost **Lov**.
- 3 Stiskněte tlačítko **START** a vyberte možnost **Začít lov**.
- 4 Stiskněte tlačítko **START** a zvolte požadovanou možnost:
 - Chcete-li navigovat zpět na počáteční bod aktivity, vyberte možnost **Zpět na start** a zvolte požadovanou akci.
 - Chcete-li si uložit současnou polohu, vyberte možnost **Uložit polohu**.
 - Chcete-li zobrazit polohy uložené během této lovecké aktivity, vyberte možnost **Místa lovu**.
 - Chcete-li zobrazit všechny předešlé polohy, vyberte možnost **Uložené pozice**.
 - Chcete-li navigovat k cíli, vyberte možnost **Navigace** a zvolte požadovanou akci.
- 5 Po skončení lovu stiskněte tlačítko **STOP** a vyberte možnost **Ukončit lov**.

Běh

Běh na dráze

Než se vydáte na dráhu, zkontrolujte si, jestli se jedná o dráhu standardní délky – 400 metrů.

Aktivitu běhu po dráze můžete používat k záznamu venkovního běhu na dráze včetně vzdálenosti v metrech a rozdělení kol.

- 1 Postavte se na dráhu.
- 2 Na hodinkách stiskněte tlačítko **START**.
- 3 Vyberte možnost **Běh po dráze**.
- 4 Počkejte, až hodinky naleznou satelity.
- 5 Pokud běžíte v první dráze, přeskočte na 11. krok.
- 6 Stiskněte tlačítko **MENU**.
- 7 Vyberte nastavení aktivity.
- 8 Vyberte možnost **Číslo dráhy**.
- 9 Vyberte číslo dráhy.
- 10 Dvojitým stisknutím tlačítka **BACK** se vrátíte na obrazovku stopek aktivity.
- 11 Stiskněte tlačítko **START**.
- 12 Vyběhněte.
- 13 Po dokončení aktivity stiskněte tlačítko **STOP** a vyberte možnost **Uložit**.

Tipy pro záznam běhu na dráze

- Před začátkem běhu na dráze počkejte, až hodinky vyhledají satelitní signál.
- Během prvního běhu na neznámé dráze zaběhněte čtyři okruhy, aby bylo možné kalibrovat délku jedné dráhy. Na konci okruhu běžte o něco dál, než odkud jste odstartovali.
- Každý okruh zaběhněte po stejné dráze.
POZNÁMKA: Výchozí vzdálenost Auto Lap® je 1600 m nebo čtyři okruhy na trati.
- Pokud běžíte po jiné dráze, než je dráha č. 1, nastavte si v nastavení aktivity číslo dráhy.

Jdeme si virtuálně zaběhat

Po spárování hodinek s kompatibilní aplikací třetích stran můžete přenášet údaje o tempu, srdečním tepu nebo kadenci.

- 1 Na hodinkách stiskněte tlačítko **START**.
- 2 Vyberte možnost **Virtuální běh**.
- 3 Na svém tabletu, notebooku nebo telefonu spusťte aplikaci Zwift™ nebo jinou aplikaci pro virtuální trénink.
- 4 Podle pokynů na displeji zahajte běžeckou aktivitu a spárujte svá zařízení.
- 5 Stisknutím tlačítka **START** spustíte časovač aktivity.
- 6 Po dokončení aktivity stiskněte tlačítko **STOP** a vyberte možnost **Uložit**.

Kalibrace vzdálenosti běhu na pásu

Chcete-li zaznamenávat běh na běžeckém pásu s větší přesností, můžete vzdálenost po uběhnutí alespoň 2,4 km (1,5 mi) na běžeckém pásu nakalibrovat. Pokud používáte různé běžecké pásy, můžete vzdálenost po dokončení běhu na každém pásu nakalibrovat ručně.

- 1 Začněte s aktivitou na běžeckém pásu (*Spuštění aktivity, strana 28*).
- 2 Pokračujte v běhu na běžeckém pásu, dokud hodinky nezaznamenají alespoň 2,4 km (1,5 mi).
- 3 Po skončení aktivity stiskněte tlačítko **STOP** a stopky aktivity zastavte.
- 4 Proveďte jednu z následujících akcí:
 - Chcete-li vzdálenost běhu na pásu nakalibrovat poprvé, vyberte možnost **Uložit**. Zařízení vás vyzve k dokončení kalibrace.
 - Chcete-li vzdálenost běhu na pásu kalibrovat ručně (po provedení první kalibrace), vyberte možnost **Kalibrovat a uložit** > ✓.
- 5 Zkontrolujte na displeji pásu uběhnutou vzdálenost a zadejte tuto hodnotu do hodinek.

Záznam aktivity při překážkovém závodě (OCR)

Pokud se účastníte terénních překážkových závodů, můžete k zaznamenání času na jednotlivých překážkách a doby běhu mezi překážkami použít aktivitu OCR závod.

- 1 Na hodinkách stiskněte tlačítko **START**.
- 2 Vyberte možnost **OCR závod**.
- 3 Stisknutím tlačítka **START** spustíte stopky aktivity.
- 4 Stisknutím tlačítka **BACK** ručně označíte začátek a konec jednotlivých překážek.

POZNÁMKA: Nastavení **Sledování překážek** si můžete nakonfigurovat tak, aby se uložila poloha překážek z vašeho prvního kola na trase. Při opakovaných kolech na trase použijí hodinky uložené polohy a budou tak moci přepínat mezi intervaly překážek a běhu.
- 5 Po dokončení aktivity stiskněte tlačítko **STOP** a vyberte možnost **Uložit**.

Trénink PacePro™

Někteří běžci rádi využívají funkci plánovaného tempa, která jim umožňuje dosáhnout plánovaného cíle pro závod. Funkce PacePro umožňuje vytvořit si vlastní plánované tempo na základě vzdálenosti a tempa nebo vzdálenosti a času. Můžete si také vytvořit plánované tempo pro známou trať a optimalizovat tak své úsilí s ohledem na různá převýšení.

Můžete si vytvořit plán PacePro pomocí aplikace Garmin Connect. Jednotlivé úseky a očekávaná převýšení si můžete prohlédnout, ještě než vyrazíte na trať.

Stáhnutí plánu PacePro ze služby Garmin Connect

Chcete-li stáhnout plán PacePro ze služby Garmin Connect, musíte mít založený účet služby Garmin Connect (*Garmin Connect*, strana 100).

- 1 Proveďte jednu z následujících akcí:
 - Otevřete aplikaci Garmin Connect a vyberte ikonu ●●●.
 - Přejděte na connect.garmin.com.
- 2 Vyberte možnost **Trénink a plánování** > **Strategie tempa PacePro**.
- 3 Podle pokynů na obrazovce vytvořte a uložte plán PacePro.
- 4 Vyberte ikonu  nebo zvolte možnost **Odeslat do zařízení**.

Zahájení tréninkového plánu PacePro

Chcete-li zahájit plán PacePro, musíte si jej stáhnout ze svého účtu Garmin Connect.

- 1 Na hodinkách stiskněte tlačítko **START**.
- 2 Vyberte aktivitu běhání venku.
- 3 Podržte tlačítko **MENU**.
- 4 Vyberte možnost **Trénink > Plány PacePro**.
- 5 Vyberte plán.
- 6 Stiskněte tlačítko **START**.
TIP: Než plán PacePro přijmete, můžete si prohlédnout náhled úseků, graf nadmořské výšky a mapu.
- 7 Výběrem možnosti **Přijmout plán** spustíte plán.
- 8 V případě potřeby zapněte funkci navigace po trase výběrem možnosti ✓.
- 9 Stisknutím tlačítka **START** spustíte stopky aktivity.

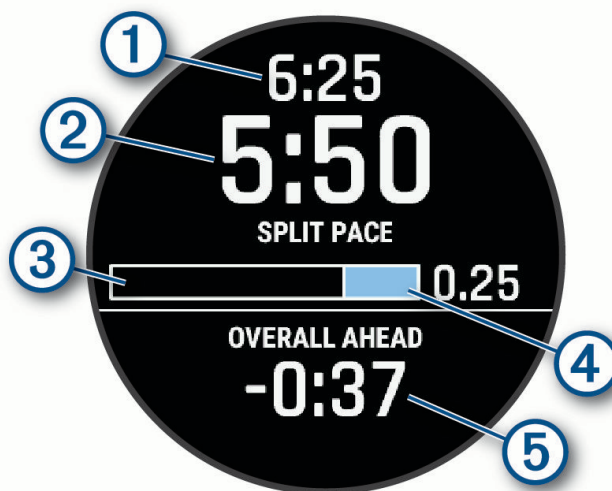

①	Cílové tempo úseku
②	Aktuální tempo úseku
③	Průběh úseku
④	Zbývající vzdálenost v úseku
⑤	Celkový čas před nebo za cílovým tempem

TIP: Pokud chcete plán PacePro ukončit, přidržte tlačítko MENU a vyberte možnost **Ukončit plán PacePro > ✓**. Stopky aktivity stále běží.

Jízda na kole

Používání cyklotrenažeru

Před použitím kompatibilního cyklotrenažeru musíte trenažér s hodinkami nejprve spárovat pomocí technologie ANT+® (*Párování bezdrátových snímačů, strana 93*).

Hodinky můžete používat v kombinaci s cyklotrenažerem, který simuluje odpor při sledování trasy, jízdě nebo tréninku. Během používání cyklotrenažeru je funkce GPS automaticky vypnuta.

- 1 Na hodinkách stisknete tlačítko **START**.
- 2 Vyberte možnost **Kolo uvnitř**.
- 3 Podržte tlačítko **MENU**.
- 4 Vyberte možnost **Možnosti chytrého trenažeru**.
- 5 Proveďte jednu z následujících akcí:
 - Vyberte možnost **Volná jízda** a vyrazte na projížďku.
 - Chcete-li sledovat uložený trénink, vyberte možnost **Cvičit podle tréninku** (*Tréninky, strana 49*).
 - Chcete-li sledovat uloženou trasu, vyberte možnost **Sledovat trasu** (*Trasy, strana 113*).
 - Výběrem možnosti **Nastavit výkon** nastavíte hodnotu cílového výkonu.
 - Výběrem možnosti **Nastavit sklon** nastavíte hodnotu simulovaného sklonu.
 - Výběrem možnosti **Nastavit odpor** nastavíte odpor kladený cyklotrenažerem.
- 6 Stisknutím tlačítka **START** spustíte časovač aktivity.
Trenažér zvyšuje a snižuje odpor podle informací o převýšení, které daná trasa nebo jízda obsahuje.

Plavání

POZNÁMKA: Hodinky jsou vybaveny technologií pro měření srdečního tepu na zápěstí u aktivit plavání.

Plavecká terminologie

Délka: Uplavání jednoho bazénu.

Interval: Jedna nebo více navazujících délek. Nový interval začíná po odpočinku.

Záběr: Záběr se počítá pokaždé, když ruka s nasazenými hodinkami dokončí celý cyklus.

Swolf: Hodnocení swolf je součet času jedné délky bazénu a počtu záběrů na délku. Například 30 sekund plus 15 záběrů se rovná hodnocení swolf 45. Pro plavání v otevřené vodě je hodnocení swolf počítáno na 25 metrů. Swolf je mírou efektivity plavání a podobně jako v golfu je nižší skóre lepší.

Typy záběru

Rozpoznání typu záběru je k dispozici pouze pro plavání v bazénu. Typ záběru je rozpoznán na konci uplavané délky. Typy záběrů jsou uvedeny ve vaší historii plavání a ve vašem účtu Garmin Connect. Můžete také vybrat typ záběrů jako vlastní datové pole (*Přizpůsobení datových obrazovek, strana 53*).

Kraul	Volný styl
Znak	Znak
Prsa	Prsa
Motýlek	Motýlek
Smíšené	Více než jeden typ záběru v intervalu
Nácvik	Používá se při záznamu nácviku (<i>Trénování se záznamem nácviku, strana 40</i>)

Tipy pro plavání

- Stisknutím tlačítka **BACK** nastavíte zaznamenávání intervalů během plavání v otevřené vodě.
- Než začnete s plaváním v bazénu, podle pokynů na obrazovce nastavte velikost bazénu nebo zadejte vlastní velikost.
Hodinky měří a zaznamenávají vzdálenost na základě uplavaných délek bazénu. Aby byla vzdálenost zobrazována správně, musí být délka bazénu nastavena podle skutečnosti. Až příště zahájíte aktivitu plavání v bazénu, hodinky použijí tuto velikost bazénu. Chcete-li velikost změnit, přidrže tlačítko **MENU**, vyberte nastavení aktivity a zvolte možnost **Velikost bazénu**.
- Aby bylo měření přesné, přeplavte celou délku bazénu pouze jedním stylem. Při odpočinku pozastavte stopky aktivity.
- Stisknutím tlačítka **BACK** zaznamenáte odpočinek při plavání v bazénu (*Automatický odpočinek a Ruční odpočinek, strana 40*).
Při plavání v bazénu hodinky automaticky zaznamenají intervaly a délky.
- Správné určení počtu délek podpoříte tím, že se silně odrazíte ode zdi bazénu a před prvním záběrem chvíli plujete.
- Pokud provádíte nácvik, je třeba stopky aktivity pozastavit, nebo použít funkci záznamu nácviku (*Trénování se záznamem nácviku, strana 40*).

Automatický odpočinek a Ruční odpočinek

POZNÁMKA: Během odpočinku nejsou zaznamenávána data o plavání. Chcete-li zobrazit další datové obrazovky, můžete stisknout tlačítko UP nebo DOWN.

Funkce automatického odpočinku je k dispozici pouze pro plavání v bazénu. Hodinky automaticky rozpoznají, když jste v klidu, a zobrazí obrazovku odpočinku. Pokud jste v klidu více než 15 sekund, hodinky automaticky vytvoří klidový interval. Jakmile zase začnete plavat, hodinky automaticky vytvoří nový interval plavání. V možnostech aktivity si můžete zapnout funkci automatického odpočinku (*Nastavení aktivit a aplikací, strana 54*).

TIP: Funkce automatického rozpoznání odpočinku funguje nejlépe, pokud během odpočinku nepohybujete rukou.

Během plavání v bazénu nebo ve volné vodě můžete ručně označit interval odpočinku stisknutím symbolu BACK.

Trénování se záznamem nácviku

Funkce záznamu nácviku je k dispozici pouze pro plavání v bazénu. Funkci záznamu nácviku můžete využít k ručnímu zaznamenávání tréninku kopů, plavání jednou rukou nebo jakéhokoli typu plavání, který nespadá do jednoho ze čtyř hlavních druhů záběrů.

- 1 Během aktivity plavání v bazénu zobrazte stisknutím tlačítka **UP** nebo **DOWN** obrazovku záznamu nácviku.
- 2 Stisknutím tlačítka **BACK** spustíte stopky nácviku.
- 3 Po dokončení intervalu nácviku stiskněte tlačítko **BACK**.
Časovač pro nácvik se zastaví, ale časovač aktivity i nadále zaznamenává celou plaveckou relaci.
- 4 Vyberte vzdálenost dokončeného nácviku.
Přírůstky vzdálenosti jsou založeny na velikosti bazénu vybrané pro profil aktivity.
- 5 Vyberte možnost:
 - Chcete-li zahájit další interval nácviku, stiskněte tlačítko **BACK**.
 - Chcete-li zahájit interval plavání, vraťte se výběrem možnosti **UP** nebo **DOWN** na obrazovky plaveckého tréninku.

Multisport

Triatlonisté, biatlonisté a další závodníci ve více sportech mohou využít aktivity Multisport, například Triatlon nebo Swimrun. Během aktivity Multisport můžete přecházet mezi aktivitami a pokračovat ve sledování svého celkového času. Můžete například přejít od běhu k jízdě na kole a během celé aktivity Multisport sledovat svůj celkový čas jízdy na kole a běhu.

Aktivitu Multisport můžete přizpůsobit nebo můžete použít výchozí aktivitu Triatlon nastavenou pro standardní triatlon.

Triatlonový trénink

Když se účastníte triatlonu, můžete k rychlému přechodu do segmentů jednotlivých sportů, měření času jednotlivých segmentů a ukládání aktivit použít aktivitu triatlon.

1 Na hodinkách stisknete tlačítko **START**.

2 Vyberte možnost **Triatlon**.

3 Stisknutím tlačítka **START** spustíte stopky aktivity.

POZNÁMKA: U multisportovní aktivity je ve výchozím nastavení zapnutá funkce **Automatická změna sportu** (*Nastavení aktivit a aplikací, strana 54*).

4 Pokud je třeba, stisknete na začátku a na konci každého přechodu ikonu **BACK** (*Jak lze zrušit označení okruhu tlačítkem?, strana 126*).

Pokud je zapnutá funkce přechodu, zaznamenává se čas přechodu odděleně od časů aktivit. Funkci přechodu lze podle potřeby zapnout nebo vypnout v rámci nastavení triatlonových aktivit. Pokud jsou přechody vypnuté, stisknete symbol BACK pro změnu sportu.

5 Po dokončení aktivity stisknete tlačítko **STOP** a vyberte možnost **Uložit**.

Vytvoření aktivity Multisport

1 Na hodinkách stisknete tlačítko **START**.

2 Vyberte možnost **Přidat > Multisport**.

3 Vyberte typ aktivity Multisport nebo zadejte vlastní název.

Duplicitní názvy aktivity obsahují číslo. Například Triatlon(2).

4 Vyberte dvě nebo více aktivit.

5 Vyberte možnost:

- Vyberte požadovanou možnost a upravte konkrétní nastavení aktivity. Můžete si například nastavit, zda chcete zahrnout přechody.
- Výběrem možnosti **Hotovo** aktivitu Multisport uložíte a můžete ji začít používat.

6 Tlačítkem  přidáte aktivitu na seznam oblíbených.

Aktivity v tělocvičně

Hodinky lze využít k indoorovému tréninku, například běhu na kryté dráze nebo používání stacionárního kola či cyklotrenažéru. Při indoorových aktivitách je systém GPS vypnutý (*Nastavení aktivit a aplikací, strana 54*).

Při běhu nebo chůzi s vypnutým systémem GPS se rychlost a vzdálenost počítají pomocí akcelerometru v hodinkách. Akcelerometr se kalibruje automaticky. Přesnost dat rychlosti a vzdálenosti se zvyšuje po několika bězích či procházkách venku se zapnutým systémem GPS.

TIP: Pokud se budete držet zábradlí trenážéru, dojde k snížení přesnosti.

Při jízdě na kole s vypnutým systémem GPS jsou údaje o rychlosti a vzdálenosti dostupné, pouze pokud je k dispozici volitelný snímač, který do hodinek odesílá údaje o rychlosti a vzdálenosti (jako například snímač rychlosti nebo kadence).

Záznam aktivity silového tréninku

Během aktivity silového tréninku si můžete zaznamenat jednotlivé sady. Za sadu se považuje několik opakování stejného pohybu.

- 1 Na hodinkách stiskněte tlačítko **START**.
- 2 Vyberte možnost **Síla**.
- 3 Vyberte trénink.
- 4 Stisknutím tlačítka **DOWN** si zobrazíte kroky tréninku (volitelné).
TIP: Na obrazovce kroků tréninku můžete stisknout tlačítko **START** a poté **DOWN**, čímž se zobrazí animace vybraného cvičení, pokud je k dispozici.
- 5 Jakmile si prohlédnete kroky tréninku, stiskněte tlačítko **START** a vyberte možnost **Spustit trénink**.
- 6 Stiskněte tlačítko **START** a vyberte možnost **Zahájit trénink**.
- 7 Zacvičte si svoji první sadu.
Hodinky zaznamenají počet opakování. Počet opakování se zobrazí, když dokončíte alespoň čtyři opakování.
TIP: Hodinky dokážou v každé sadě počítat opakování pouze jednoho pohybu. Chcete-li změnit pohyb, dokončete sadu a začněte novou.
- 8 Stisknutím tlačítka **BACK** sadu ukončíte a přejdete k dalšímu cvičení, pokud je k dispozici.
Hodinky zobrazí celkový počet opakování v dané sadě.
- 9 V případě potřeby stiskněte tlačítko **UP** nebo **DOWN** a upravte počet opakování.
TIP: Také můžete přidat váhu použitou v dané sadě.
- 10 V případě potřeby stiskněte tlačítko **BACK** až si odpočínáte, čímž zahájíte další sadu.
- 11 Opakujte postup pro každou sadu silového tréninku, dokud celé cvičení nedokončíte.
- 12 Po poslední sadě stiskněte tlačítko **START** a vyberte možnost **Ukončit trénink**.
- 13 Vyberte možnost **Uložit**.

Záznam aktivity HIIT

Pomocí speciálních časovačů můžete zaznamenat aktivitu intenzivního intervalového tréninku (HIIT)

- 1 Na hodinkách stiskněte tlačítko **START**.
- 2 Vyberte možnost **HIIT**.
- 3 Provedte jednu z následujících akcí:
 - Pokud chcete zaznamenat volnou, nestrukturovanou aktivitu HIIT, vyberte možnost **Volný**.
 - Pokud chcete zaznamenat co největší počet kol během nastaveného časového úseku, vyberte možnost **Časovače HIIT > AMRAP**.
 - Pokud chcete minutu za minutou zaznamenávat pevně daný počet cviků, vyberte možnost **Časovače HIIT > EMOM**.
 - Pokud chcete střídát 20sekundové intervaly maximálního úsilí s 10 sekundami odpočinku, vyberte možnost **Časovače HIIT > Tabata**.
 - Pokud si chcete nastavit dobu pohybu, dobu odpočinku, počet cviků a počet kol, vyberte možnost **Časovače HIIT > Vlastní**.
 - Chcete-li sledovat uložený trénink, vyberte možnost **Tréninky**.
- 4 V případě potřeby postupujte podle pokynů na obrazovce.
- 5 Stisknutím tlačítka **START** spustíte první kolo.
Hodinky zobrazí odpočítávač času a aktuální srdeční tep.
- 6 V případě potřeby se můžete tlačítkem **BACK** manuálně posunout na další kolo nebo odpočinek.
- 7 Po skončení aktivity stisknutím tlačítka **STOP** časovač aktivity zastavte.
- 8 Vyberte možnost **Uložit**.

Záznam aktivity indoorového lezení

V průběhu aktivity indoorového lezení můžete zaznamenávat cesty. Cesta je trajektorie lezení na indoorové stěně.

1 Na hodinkách stiskněte tlačítko **START**.

2 Vyberte možnost **Lezení uvnitř**.

3 Výběrem možnosti  zaznamenáte statistiky trasy.

4 Vyberte stupnici obtížnosti.

POZNÁMKA: Až příště zahájíte aktivitu indoorového lezení, zařízení použije tuto stupnici obtížnosti. Chcete-li stupnici změnit, přidržte tlačítko **MENU**, vyberte nastavení aktivity a zvolte možnost **System obtížnosti**.

5 Vyberte úroveň obtížnosti cesty.

6 Stiskněte tlačítko **START**.

7 Zahajte první cestu.

POZNÁMKA: Když jsou spuštěny lezecké stopky, zařízení automaticky uzamkne tlačítka, aby se zabránilo náhodnému stisknutí tlačítka. Přidržením libovolného tlačítka hodinky odemknete.

8 Po dokončení cesty sestupte na zem.

Stopky odpočinku se spustí automaticky, jakmile sestoupíte na zem.

POZNÁMKA: V případě potřeby můžete stisknout tlačítko **BACK** a cestu ukončit.

9 Proveďte jednu z následujících akcí:

- Výběrem možnosti **Dokončeno** uložíte úspěšnou cestu.
- Výběrem možnosti **Proběhl pokus** uložíte neúspěšnou cestu.
- Výběrem možnosti **Zrušit** cestu odstraní.

10 Zadejte počet pádů během cesty.

11 Až si odpočínáte, výběrem tlačítka **BACK** můžete spustit další cestu.

12 Opakujte postup pro každou cestu, dokud celou aktivitu nedokončíte.

13 Stiskněte tlačítko **STOP**.

14 Vyberte možnost **Uložit**.

Zimní sporty

Zobrazení jízd na lyžích

Hodinky zaznamenávají údaje o každé jízdě na sjezdových lyžích nebo snowboardu pomocí funkce Automatický sjezd. Tato funkce je ve výchozím nastavení u sjezdového lyžování a snowboardingu vždy zapnuta. Automaticky zaznamenává nové jízdě na lyžích, když se začnete pohybovat z kopce.

1 Zahajte jízdu na lyžích nebo snowboardu.

2 Podržte tlačítko **MENU**.

3 Vyberte možnost **Zobrazit sjezdy**.

4 Stisknutím tlačítek **UP** a **DOWN** zobrazíte údaje o poslední jízdě, aktuální jízdě a celkovém počtu jízd.

Obrazovky jízd obsahují čas, ujetou vzdálenost, maximální rychlost, průměrnou rychlost a celkový sestup.

Záznam lyžování nebo snowboardingu ve volném terénu

Profil pro lyžování nebo snowboarding ve volném terénu umožňuje přepínat mezi režimem stoupání a klesání, abyste získali přesné statistiky. Můžete upravovat nastavení funkce Sledování režimu na automatické nebo manuální přepínání režimu (*Nastavení aktivit a aplikací, strana 54*).

- 1 Na hodinkách stiskněte tlačítko **START**.
- 2 Proveďte jednu z následujících akcí:
 - Vyberte možnost **Skialpy**.
 - Vyberte možnost **Snowboarding ve volném terénu**.
- 3 Proveďte jednu z následujících akcí:
 - Pokud svou aktivitu začínáte stoupáním, vyberte možnost **Stoupání**.
 - Pokud svou aktivitu začínáte jízdou ze svahu, vyberte možnost **Klesání**.
- 4 Stisknutím tlačítka **START** spustíte časovač aktivity.
- 5 V případě potřeby můžete stisknutím tlačítka **BACK** přepínat mezi režimy stoupání a klesání.
- 6 Po dokončení aktivity stiskněte tlačítko **STOP** a vyberte možnost **Uložit**.

Údaje o výkonu pro běžecké lyžování

POZNÁMKA: Příslušenství řady HRM-Pro musí být s hodinkami Descent spárováno pomocí technologie ANT+.

Pomocí kompatibilních hodinek Descent spárovaných s příslušenstvím řady HRM-Pro můžete sledovat zpětnou vazbu o výkonu při běžeckém lyžování v reálném čase. Výkon se měří ve wattech. Mezi faktory, které ovlivňují výkon, patří rychlost, změny nadmořské výšky, vítr a sněhové podmínky. Sledování výkonu můžete použít pro měření a zlepšení výkonu při lyžování.

POZNÁMKA: Hodnoty výkonu při lyžování jsou obecně nižší než hodnoty cyklistického výkonu. Tento stav je normální, protože lidé bývají mnohem výkonnější při cyklistice než při lyžování. Výkon při lyžování bývá o 30 až 40 procent nižší než hodnoty cyklistického výkonu při stejné intenzitě tréninku.

Vodní sporty

Surfing

Aktivitu surfování můžete využít k nahrávání svého surfování. Po skončení aktivity si můžete zobrazit počet vln, nejdelší vlnu a maximální rychlost.

- 1 Na hodinkách stiskněte tlačítko **START**.
- 2 Vyberte možnost **Surfování**.
- 3 Počkejte na pláži, až hodinky získají signál GPS.
- 4 Stisknutím tlačítka **START** spustíte stopky aktivity.
- 5 Po ukončení aktivity zastavte stopky stisknutím tlačítka **STOP**.
- 6 Výběrem možnosti **Uložit** si můžete prohlédnout souhrn svého surfování.

Zobrazení jízd během vodních sportů

Hodinky zaznamenávají údaje o každé jízdě během provozování vodního sportu pomocí funkce Automatický sjezd. Tato funkce automaticky zaznamenává nové jízdy na základě vašeho pohybu. Stopky aktivity se zastaví, když se přestanete pohybovat. Stopky aktivity se automaticky spustí, když se rychlost vašeho pohybu zvýší. Údaje o jízdě si můžete prohlédnout na pozastavené obrazovce nebo při spuštěných stopkách aktivity.

POZNÁMKA: Tato funkce není k dispozici u všech typů aktivit vodních sportů.

- 1 Zahajte aktivitu vodního sportu.
- 2 Podržte tlačítko **MENU**.
- 3 Vyberte možnost **Zobrazit sjezdy**.
- 4 Stisknutím tlačítek **UP** a **DOWN** zobrazíte údaje o poslední jízdě, aktuální jízdě a celkovém počtu jízd. Obrazovky jízd obsahují čas, ujetou vzdálenost, maximální rychlost a průměrnou rychlost.

Další aktivity a aplikace

Jumpmaster

VAROVÁNÍ

Funkce Jumpmaster je určena pouze pro zkušené parašutisty. Funkce Jumpmaster by neměla být používána jako primární výškoměr pro parašutismus. Pokud nejsou zadány náležitě informace týkající se seskoku, může dojít k vážnému zranění nebo usmrcení příslušné osoby.

Funkce Jumpmaster dodržuje vojenské směrnice pro výpočet bodu uvolnění ve vysoké výšce (HARP). Hodinky automaticky detekují okamžik výsadku a začnou navigovat směrem k požadovanému bodu dopadu (DIP) pomocí barometru a elektronického kompasu.

Typy seskoků

Funkce Jumpmaster umožňuje nastavit jeden ze tří typů seskoků: HAHO, HALO nebo Statický. Vybraný typ seskoku určuje, jaké další informace jsou nutné pro nastavení. Pro všechny typy seskoků se určují výška seskoku a výška otevření ve stopách nad povrchem země (AGL).

HAHO: High Altitude High Opening (Vysoká výška, otevření ve vysoké výšce). Vedoucí seskoku skočí z velmi vysoké výšky a otevře padák ve vysoké výšce. Je nutné nastavit bod DIP a výšku seskoku nejméně 1 000 stop. Předpokládá se, že výška seskoku má být stejná jako výška otevření padáku. Pro výšku seskoku se běžně používají hodnoty z rozsahu 12 000 až 24 000 stop AGL.

HALO: High Altitude Low Opening (Vysoká výška, otevření v nízké výšce). Vedoucí seskoku skočí z velmi vysoké výšky a otevře padák v nízké výšce. Jsou vyžadovány stejné informace jako u seskoku typu HAHO a navíc výška otevření padáku. Výška otevření padáku nesmí být větší než výška seskoku. Pro výšku otevření padáku se běžně používají hodnoty z rozsahu 2 000 až 6 000 stop AGL.

Statický: Předpokládá se, že po dobu trvání seskoku budou rychlost a směr větru konstantní. Výška seskoku musí být nejméně 1 000 stop.

Zadání informací o seskoku

- 1 Stiskněte tlačítko **START**.
- 2 Vyberte možnost **Jumpmaster**.
- 3 Vyberte typ seskoku (*Typy seskoků, strana 45*).
- 4 Provedením jedné nebo více akcí zadejte informace o seskoku:
 - Vyberte možnost **DIP** a nastavte trasový bod pro požadované místo přistání.
 - Vyberte možnost **Výška seskoku** a nastavte výšku seskoku AGL (ve stopách), v níž vedoucí seskoku opustí letadlo.
 - Vyberte možnost **Výška otevření** a nastavte výšku otevření AGL (ve stopách), v níž vedoucí seskoku otevře padák.
 - Vyberte možnost **Setrvačnost seskoku** a nastavte vzdálenost ve vodorovném směru (v metrech) absolvovanou v důsledku rychlosti letadla.
 - Vyberte možnost **Kurz k HARP** a nastavte směr (ve stupních) absolvovaný v důsledku rychlosti letadla.
 - Vyberte možnost **Vítr** a nastavte rychlost větru (v uzlech) a směr větru (ve stupních).
 - Vyberte možnost **Konstanta** a jemně doladte některé informace pro plánovaný seskok. V závislosti na typu seskoku můžete vybrat možnost **Maximální procento**, **Bezpečnostní faktor**, **K-otevření**, **K-volný pád** nebo **K-statický** a zadat další informace (*Konstantní nastavení, strana 46*).
 - Výběrem možnosti **Automaticky do DIP** aktivujte automatickou navigaci k bodu DIP poté, co skočíte.
 - Výběrem možnosti **Jít na HARP** spusťte navigaci k bodu HARP.

Zadání informací o větru pro seskoky typu HAHO a HALO

- 1 Stiskněte tlačítko **START**.
- 2 Vyberte možnost **Jumpmaster**.
- 3 Vyberte typ seskoku (*Typy seskoků, strana 45*).
- 4 Vyberte možnost **Vítr > Přidat**.
- 5 Vyberte výšku.
- 6 Zadejte rychlost větru v uzlech a vyberte možnost **Hotovo**.
- 7 Zadejte směr větru ve stupních a vyberte možnost **Hotovo**.
Hodnota větru se doplní do seznamu. Při výpočtech se používají pouze hodnoty větru obsažené v seznamu.
- 8 Opakujte kroky 5 až 7 pro jednotlivé dostupné výšky.

Vynulování informací o větru

- 1 Stiskněte tlačítko **START**.
 - 2 Vyberte možnost **Jumpmaster**.
 - 3 Vyberte možnost **HAHO** nebo **HALO**.
 - 4 Vyberte možnost **Vítr > Vynulovat**.
- Ze seznamu se odeberou všechny hodnoty větru.

Zadání informací o větru pro statický seskok

- 1 Stiskněte tlačítko **START**.
- 2 Vyberte možnost **Jumpmaster > Statický > Vítr**.
- 3 Zadejte rychlost větru v uzlech a vyberte možnost **Hotovo**.
- 4 Zadejte směr větru ve stupních a vyberte možnost **Hotovo**.

Konstantní nastavení

Vyberte možnost **Jumpmaster**, typ seskoku a možnost **Konstanta**.

Maximální procento: Slouží k nastavení rozsahu seskoku pro všechny typy seskoků. Nastavení menší než 100 % zmenšuje vzdálenost unášení k bodu DIP, zatímco nastavení větší než 100 % vzdálenost unášení zvětšuje. Zkušenější vedoucí seskoku budou možná chtít používat menší číselné hodnoty, zatímco méně zkušení parašutisté budou možná chtít používat větší číselné hodnoty.

Bezpečnostní faktor: Slouží k nastavení mezní odchylky pro seskok (pouze typ HAHO). Bezpečnostní faktory mají obvykle hodnotu dva nebo vyšší celočíselnou hodnotu a určuje je vedoucí seskoku na základě specifikací pro seskok.

K-volný pád: Slouží k nastavení hodnoty odporu větru pro padák při volném pádu na základě parametrů vrchlíku padáku (pouze typ HALO). Každý padák by měl být opatřen štítkem s hodnotou K.

K-otevření: Slouží k nastavení hodnoty odporu větru pro otevřený padák na základě parametrů vrchlíku padáku (typy HAHO a HALO). Každý padák by měl být opatřen štítkem s hodnotou K.

K-statický: Slouží k nastavení hodnoty odporu větru pro padák při statickém seskoku na základě parametrů vrchlíku padáku (pouze typ Statický). Každý padák by měl být opatřen štítkem s hodnotou K.

Videohry

Používání aplikace Garmin GameOn™

Když hodinky spárujete s počítačem, můžete na nich zaznamenávat herní aktivitu a na počítači v aktuálním čase sledovat metriky výkonu.

- 1 Na počítači přejděte na adresu www.overwolf.com/app/Garmin-Garmin_GameOn a stáhněte si aplikaci Garmin GameOn.
- 2 Dokončete instalaci podle pokynů na obrazovce.
- 3 Spusťte aplikaci Garmin GameOn.
- 4 Když aplikace Garmin GameOn zobrazí výzvu ke spárování hodinek, stiskněte na hodinkách tlačítko **START** a vyberte možnost **Videohry**.
POZNÁMKA: Když jsou hodinky připojeny k aplikaci Garmin GameOn, oznámení a další funkce Bluetooth® jsou na nich deaktivovány.
- 5 Vyberte možnost **Spárovat nyní**.
- 6 Vyberte hodinky ze seznamu a postupujte podle pokynů na obrazovce.
TIP: V menu  > **Nastavení** si můžete upravit nastavení, znovu přečíst návod nebo hodinky odebrat. Aplikace Garmin GameOn si hodinky i nastavení při dalším otevření pamatuje. Pokud chcete, můžete hodinky spárovat s dalším počítačem (*Párování bezdrátových snímačů, strana 93*).
- 7 Proveďte jednu z následujících akcí:
 - Na počítači spusťte podporovanou hru. Automaticky se zahájí aktivita videohry.
 - Na hodinkách spusťte ručně herní aktivitu (*Ruční záznam herní aktivity, strana 47*).Aplikace Garmin GameOn zobrazuje metriky výkonu v reálném čase. Po dokončení aktivity aplikace Garmin GameOn zobrazí souhrn herní aktivity a informace o zápase.

Ruční záznam herní aktivity

Můžete na hodinkách zaznamenávat herní aktivitu a zadávat statistiky k jednotlivým zápasům ručně.

- 1 Na hodinkách stiskněte tlačítko **START**.
- 2 Vyberte možnost **Videohry**.
- 3 Stiskněte tlačítko **DOWN** a vyberte druh hry.
- 4 Stisknutím tlačítka **START** spustíte stopky aktivity.
- 5 Na konci zápasu stiskněte tlačítko **BACK**, abyste zaznamenali výsledky zápasu nebo umístění.
- 6 Stisknutím tlačítka **BACK** zahájíte nový zápas.
- 7 Po dokončení aktivity stiskněte tlačítko **STOP** a vyberte možnost **Uložit**.

Zobrazení informací o přílivu/odlivu

⚠ VAROVÁNÍ

Údaje o odlivu mají pouze informativní charakter. Nesete plnou odpovědnost za dodržování všech zveřejněných pokynů týkajících se plavby. Jste také vždy povinni sledovat aktuální situaci při plavbě a obecně uplatňovat zdravý rozum. V opačném případě by mohlo dojít k vážným zraněním a případně i ke smrti.

Po spárování hodinek s kompatibilním telefonem můžete zobrazit informace o přílivové stanici, včetně výšky mořské hladiny a doby, kdy dojde k příštímu přílivu a odlivu.

- 1 Na hodinkách stiskněte tlačítko **START**.
- 2 Vyberte možnost **Příliv/Odliv**.
- 3 Proveďte jednu z následujících akcí:
 - Vyberte oblíbenou nebo naposledy použitou přílivovou stanici.
 - Chcete-li použít aktuální polohu, když jste poblíž přílivové stanice, vyberte možnost **Přidat > Aktuální pozice**.
 - Chcete-li vybrat uloženou polohu, vyberte možnost **Přidat > Uloženo**.
 - Chcete-li zadat souřadnice polohy, vyberte možnost **Přidat > Souřadnice**.

Zobrazí se 24hodinová mapa přílivu a odlivu pro aktuální datum s aktuální výškou mořské hladiny ① a informacemi o příštím přílivu ②.

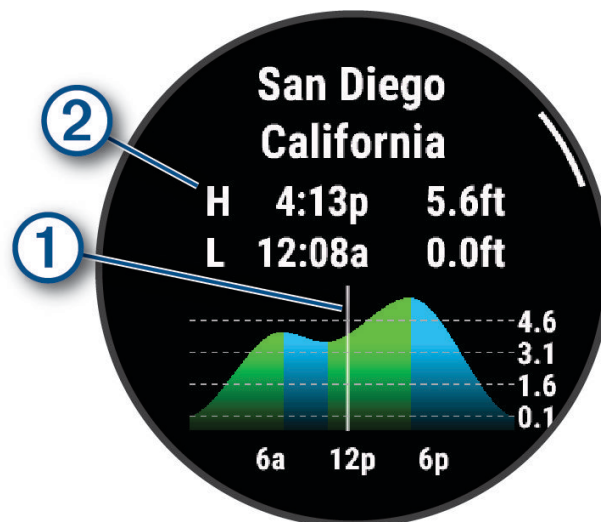

- 4 Stisknutím tlačítka **DOWN** zobrazíte informace o přílivu a odlivu pro nadcházející dny.
- 5 Stisknutím tlačítka **START** a výběrem možnosti **Nastavit jako obl.** nastavíte tuto polohu jako svoji oblíbenou přílivovou stanici.

Tato oblíbená přílivová stanice se objeví na prvním místě seznamu v aplikaci a ve stručném doplňku.

Nastavení upozornění na příliv/odliv

- 1 V aplikaci **Příliv/Odliv** vyberte uloženou přílivovou stanici.
- 2 Stiskněte tlačítko **START** a vyberte možnost **Nastavit alarmy**.
- 3 Proveďte jednu z následujících akcí:
 - Chcete-li nastavit, aby upozornění zaznělo před přílivem, vyberte možnost **Do přílivu**.
 - Chcete-li nastavit, aby upozornění zaznělo před odlivem, vyberte možnost **Do odlivu**.

Tréninky

Můžete vytvořit uživatelské tréninky, které obsahují cíle pro každý krok tréninku a pro různé vzdálenosti, časy a kalorie. Během aktivity můžete zobrazit datové obrazovky s údaji specifickými pro daný trénink. Zahrnují informace o kroku tréninku, jako je například vzdálenost nebo aktuální tempo.

Na hodinkách: Aplikaci Tréninky můžete otevřít ze seznamu aktivit a zobrazit si všechny tréninky aktuálně nahrané v hodinkách (*Aktivity a aplikace, strana 27*).

Můžete si také zobrazit svoji tréninkovou historii.

V aplikaci: Můžete vytvořit a vyhledat další tréninky nebo vybrat tréninkový plán, který obsahuje předdefinované tréninky, a přenést je do hodinek (*Trénink stažený ze služby Garmin Connect, strana 49*).

Můžete naplánovat tréninky.

Aktuální tréninky můžete aktualizovat a upravit.

Zahájení tréninku

Zařízení vás může provést jednotlivými kroky tréninku.

- 1 Na hodinkách stiskněte tlačítko **START**.
- 2 Vyberte aktivitu.
- 3 Přidržte tlačítko **MENU** a vyberte možnost **Trénink**.
- 4 Proveďte jednu z následujících akcí:
 - Chcete-li zahájit intervalový trénink nebo trénink s tréninkovým cílem, vyberte možnost **Rychlý trénink** (*Zahájení intervalového tréninku, strana 50, Nastavení tréninkového cíle, strana 51*).
 - Chcete-li zahájit předinstalovaný nebo uložený trénink, vyberte možnost **Knihovna tréninků** (*Trénink stažený ze služby Garmin Connect, strana 49*).
 - Chcete-li zahájit naplánovaný trénink z tréninkového kalendáře Garmin Connect, vyberte možnost **Tréninkový kalendář** (*Informace o tréninkovém kalendáři, strana 52*).

POZNÁMKA: Některé možnosti nejsou dostupné pro všechny typy aktivit.

- 5 Vyberte trénink.

POZNÁMKA: V seznamu se zobrazí pouze tréninky kompatibilní s vybranou aktivitou.

- 6 V případě potřeby vyberte možnost **Spustit trénink**.
- 7 Stisknutím tlačítka **START** spustíte stopky aktivity.

Když začnete trénink, zařízení postupně zobrazuje jednotlivé kroky, poznámky ke krokům (volitelně), cíl (volitelně) a aktuální údaje tréninku. U silového a kardio tréninku, jógy a pilates se zobrazují také instruktážní animace.

Trénink stažený ze služby Garmin Connect

Chcete-li stáhnout trénink ze služby Garmin Connect, musíte mít založený účet služby Garmin Connect (*Garmin Connect, strana 100*).

- 1 Proveďte jednu z následujících akcí:
 - Otevřete aplikaci Garmin Connect a vyberte ikonu ●●●.
 - Přejděte na connect.garmin.com.
- 2 Vyberte možnost **Trénink a plánování > Tréninky**.
- 3 Vyhledejte si trénink nebo si vytvořte a uložte nový.
- 4 Vyberte ikonu  nebo zvolte možnost **Odeslat do zařízení**.
- 5 Postupujte podle pokynů na displeji.

Sledování doporučeného denního tréninku

Než vám hodinky budou moci doporučit denní trénink, musíte mít stanovené hodnoty stavu tréninku a odhad hodnoty VO2 Max (*Stav tréninku, strana 74*).

- 1 Na hodinkách stiskněte tlačítko **START**.
- 2 Vyberte možnost **Běh** nebo **Kolo**.
Zobrazí se doporučený denní trénink.
- 3 Stiskněte tlačítko **START** a zvolte možnost:
 - Chcete-li absolvovat trénink, vyberte možnost **Spustit trénink**.
 - Chcete-li trénink ignorovat, vyberte možnost **Zrušit**.
 - Chcete-li zobrazit náhled jednotlivých kroků tréninku, vyberte možnost **Kroky**.
 - Chcete-li změnit nastavení cílů tréninku, vyberte možnost **Typ cíle**.
 - Chcete-li vypnout budoucí oznámení tréninků, vyberte možnost **Vypnout výzvy**.

Navrhovaný trénink se automaticky mění v souladu se změnami v tréninkových zvyklostech, času na regeneraci a hodnotě VO2 Max.

Zahájení intervalového tréninku

- 1 Na hodinkách stiskněte tlačítko **START**.
- 2 Vyberte aktivitu.
- 3 Podržte tlačítko **MENU**.
- 4 Vyberte možnost **Trénink > Rychlý trénink > Intervaly**.
- 5 Proveďte jednu z následujících akcí:
 - Výběrem možnosti **Neomezená opakování** lze intervaly a odpočinky označovat ručně stisknutím tlačítka **BACK**.
 - Výběrem možnosti **Strukturovaná opakování > Spustit trénink** použijete intervalový trénink založený na vzdálenosti nebo čase.
- 6 V případě potřeby výběrem možnosti zahrňte zahřátí před tréninkem.
- 7 Stisknutím tlačítka **START** spustíte stopky aktivity.
- 8 Pokud váš intervalový trénink obsahuje zahřátí, stisknutím tlačítka **BACK** zahájíte první interval.
- 9 Postupujte podle pokynů na displeji.
- 10 Aktuální interval nebo odpočinek můžete kdykoli ukončit stisknutím tlačítka **BACK** a přejít tak na další interval nebo odpočinek (volitelné).

Jakmile dokončíte všechny intervaly, zobrazí se zpráva.

Přizpůsobení intervalového tréninku

- 1 Na hodinkách stiskněte tlačítko **START**.
- 2 Vyberte možnost **Aktivity** a vyberte aktivitu.
- 3 Stiskněte tlačítko **DOWN**.
- 4 Vyberte možnost **Trénink > Rychlý trénink > Intervaly > Strukturovaná opakování**.
- 5 Stiskněte tlačítko **START** a zvolte možnost **Upravit**.
- 6 Vyberte jednu nebo více možností:
 - Pokud chcete nastavit délku a typ intervalu, vyberte možnost **Interval**.
 - Pokud chcete nastavit délku a typ odpočinku, vyberte možnost **Odpočinek**.
 - Pokud chcete nastavit počet opakování, vyberte možnost **Opakovat**.
 - Pokud chcete přidat do svého tréninku rozehrátí s otevřeným koncem, vyberte možnost **Zahřívání > Zapnuto**.
- 7 Stiskněte tlačítko **BACK**.

Hodinky uloží vlastní intervalový trénink, dokud trénink znovu neupravíte.

Použití funkce Virtual Partner

Funkce Virtual Partner je tréninkový nástroj, který vám má pomoci dosáhnout vašich cílů. U funkce Virtual Partner můžete nastavit tempo a závodit s ní.

POZNÁMKA: Tato funkce není k dispozici pro všechny aktivity.

- 1 Podržte tlačítko **MENU**.
- 2 Vyberte možnost **Aktivity a aplikace**.
- 3 Vyberte aktivitu.
- 4 Vyberte nastavení aktivity.
- 5 Vyberte možnost **Datové obrazovky > Přidat > Virtual Partner**.
- 6 Zadejte hodnotu tempa nebo rychlosti.
- 7 Stiskněte tlačítko **UP** nebo **DOWN**, chcete-li změnit polohu obrazovky Virtual Partner (volitelné).
- 8 Začněte s aktivitou (*Spuštění aktivity, strana 28*).
- 9 Stisknutím tlačítka **UP** nebo **DOWN** se posuňte na obrazovku Virtual Partner a podívejte se, kdo vede.

Nastavení tréninkového cíle

Funkci tréninkového cíle lze použít s funkcí Virtual Partner, takže můžete trénovat s cílem dosáhnout stanovené vzdálenosti, vzdálenosti a času, vzdálenosti a tempa, nebo vzdálenosti a rychlosti. Během tréninkové aktivity vám hodinky v reálném čase poskytují zpětnou vazbu ohledně toho, jak blízko jste k dosažení tréninkového cíle.

- 1 Na hodinkách stiskněte tlačítko **START**.
- 2 Vyberte aktivitu.
- 3 Podržte tlačítko **MENU**.
- 4 Vyberte možnost **Trénink > Nastavit cíl**.
- 5 Proveďte jednu z následujících akcí:
 - Vyberte možnost **Pouze vzdálenost**, jestliže chcete vybrat přednastavenou vzdálenost nebo zadat vlastní vzdálenost.
 - Vyberte možnost **Vzdálenost a čas**, jestliže chcete jako cíl vybrat vzdálenost a čas.
 - Vyberte možnost **Vzdálenost a tempo** nebo **Vzdálenost a rychlost**, jestliže chcete jako cíl vybrat vzdálenost a tempo nebo rychlost.

Zobrazí se obrazovka tréninkového cíle s vaším odhadovaným časem ukončení. Odhadovaný čas ukončení je založen na vaší aktuální výkonnosti a zbývajícím čase.

- 6 Stisknutím tlačítka **START** spustíte stopky aktivity.

TIP: Pokud chcete tréninkový plán zrušit, přidržte tlačítko **MENU** a vyberte možnost **Zrušit cíl > ✓**.

Závodění s předchozí aktivitou

Můžete závodit s předchozí zaznamenanou či staženou aktivitou. Tuto funkci lze použít s funkcí Virtual Partner, takže můžete zobrazit, nakolik jste během aktivity napřed či pozadu.

POZNÁMKA: Tato funkce není k dispozici pro všechny aktivity.

- 1 Na hodinkách stiskněte tlačítko **START**.
- 2 Vyberte aktivitu.
- 3 Vyberte možnost **MENU**.
- 4 Vyberte možnost **Trénink > Závodit v aktivitě**.
- 5 Vyberte možnost:
 - Vyberte možnost **Z historie** a pak vyberte dříve zaznamenanou aktivitu ze svého zařízení.
 - Vyberte možnost **Staženo**, jestliže chcete vybrat aktivitu, kterou jste stáhli ze svého účtu Garmin Connect.
- 6 Vyberte aktivitu.

Zobrazí se obrazovka Virtual Partner s odhadovaným konečným časem.

- 7 Stisknutím tlačítka **START** spustíte stopky aktivity.
- 8 Po dokončení aktivity stiskněte tlačítko **STOP** a vyberte možnost **Uložit**.

Informace o tréninkovém kalendáři

Tréninkový kalendář ve vašich hodinkách je rozšířením tréninkového kalendáře nebo plánu, který jste nastavili v účtu služby Garmin Connect. Po přidání několika tréninků do kalendáře Garmin Connect je můžete odeslat do zařízení. Všechny naplánované tréninky odeslané do zařízení se zobrazí ve stručném doplňku kalendáře. Pokud v kalendáři vyberete den, můžete trénink zobrazit nebo začít. Naplánovaný trénink zůstane ve vašich hodinkách bez ohledu na to, zda jej dokončíte, nebo přeskočíte. Pokud odešlete naplánované tréninky z Garmin Connect, přepíše stávající tréninkový kalendář.

Používání tréninkových plánů Garmin Connect

Než stáhnete a začnete používat tréninkový plán, je nutné mít účet Garmin Connect ([Garmin Connect, strana 100](#)) a spárovat hodinky Descent s kompatibilním telefonem.

- 1 V aplikaci Garmin Connect vyberte ikonu ●●●.
- 2 Vyberte možnost **Trénink a plánování > Plány Trenér Garmin**.
- 3 Vyberte a naplánujte tréninkový plán.
- 4 Postupujte podle pokynů na obrazovce.
- 5 Zkontrolujte tréninkový plán ve svém kalendáři.

Přizpůsobení aktivit a aplikací

Můžete si upravit seznam aktivit a aplikací, datové obrazovky, datová pole a další nastavení.

Přidání nebo odebrání oblíbené aktivity

Když stisknete tlačítko **START** na obrazovce hodinek, zobrazí se seznam vašich oblíbených aktivit, který nabízí přístup k aktivitám, které používáte nejčastěji. Oblíbené aktivity můžete kdykoli přidat nebo odebrat.

- 1 Podržte tlačítko **MENU**.
- 2 Vyberte možnost **Aktivity a aplikace**.
Oblíbené aktivity se zobrazují v horní části seznamu.
- 3 Vyberte možnost:
 - Chcete-li přidat oblíbenou aktivitu, vyberte ji a zvolte možnost **Nastavit jako obl.**
 - Chcete-li oblíbenou aktivitu odebrat, vyberte ji a zvolte možnost **Odebrat z oblíbených**.

Změna pořadí aplikací v seznamu

- 1 Vyberte možnost **MENU**.
- 2 Vyberte možnost **Aktivity a aplikace**.
- 3 Vyberte aktivitu.
- 4 Vyberte možnost **Změna pořadí**.
- 5 Pomocí tlačítek **UP** nebo **DOWN** upravte pozici aktivity v seznamu.

Přizpůsobení datových obrazovek

U většiny aktivit lze datové obrazovky zobrazit nebo skrýt a můžete i změnit jejich rozvržení a obsah.

POZNÁMKA: U aktivit ponoru můžete datové obrazovky přizpůsobit v menu **Nastavení ponoru** (*Přizpůsobení datových obrazovek ponoru, strana 13*).

- 1 Podržte tlačítko **MENU**.
- 2 Vyberte možnost **Aktivity a aplikace**.
- 3 Vyberte aktivitu, kterou chcete přizpůsobit.
- 4 Vyberte nastavení aktivity.
- 5 Vyberte možnost **Datové obrazovky**.
- 6 Vyberte datovou obrazovku, kterou chcete přizpůsobit.
- 7 Proveďte jednu z následujících akcí:
 - Volbou **Rozvržení** upravíte počet datových polí na datové obrazovce.
 - Vyberte možnost **Datová pole** a vyberte pole, jehož obsah chcete změnit.
TIP: Seznam všech dostupných datových polí najdete zde: *Datová pole, strana 128*. Některá datová pole nejsou u některých aktivit dostupná.
 - Výběrem možnosti **Změna pořadí** změníte pozici datové obrazovky v seznamu.
 - Výběrem možnosti **Odebrat** odeberete datovou obrazovku ze seznamu.
- 8 Pokud chcete do seznamu přidat novou datovou obrazovku, vyberte možnost **Přidat**.
Můžete přidat vlastní datovou obrazovku nebo vybrat jednu z přednastavených obrazovek.

Přidání mapy k aktivitě

Na smyčku datových obrazovek pro aktivitu lze přidat mapu.

- 1 Vyberte možnost **MENU**.
- 2 Vyberte možnost **Aktivity a aplikace**.
- 3 Vyberte aktivitu, kterou chcete přizpůsobit.
- 4 Vyberte nastavení aktivity.
- 5 Vyberte možnost **Datové obrazovky > Přidat > Mapa**.

Vytvoření vlastní aktivity

- 1 Na hodinkách stiskněte tlačítko **START**.
- 2 Vyberte možnost **Přidat**.
- 3 Proveďte jednu z následujících akcí:
 - Vyberte možnost **Kopírovat aktivitu** a vytvořte si vlastní aktivitu na základě jedné z vašich uložených aktivit.
 - Vyberte možnost **Jiné > Jiné** a vytvořte si novou vlastní aktivitu.
- 4 V případě potřeby vyberte typ aktivity.
- 5 Vyberte název nebo zadejte vlastní název.
Jestliže se vyskytne více aktivit se stejným názvem, obsahuje název číslo, například Kolo(2).
- 6 Proveďte jednu z následujících akcí:
 - Vyberte požadovanou možnost a upravte konkrétní nastavení aktivity. Můžete si například přizpůsobit obrazovku s daty nebo automatické funkce.
 - Výběrem možnosti **Hotovo** vlastní aktivitu uložte a začněte používat.
- 7 Tlačítkem  přidáte aktivitu na seznam oblíbených.

Nastavení aktivit a aplikací

Tato nastavení umožňují přizpůsobit každou předinstalovanou aplikaci aktivity podle vašich potřeb. Můžete například přizpůsobit datové obrazovky a aktivovat upozornění, alarmy a tréninkové funkce. U různých aktivit mohou být k dispozici různá nastavení.

Na hodinkách přidrže tlačítko **MENU**, vyberte možnost **Aktivity a aplikace** a zvolte požadovanou aktivitu a její nastavení.

3D vzdálenost: Vypočítá vzdálenost, kterou jste urazili, pomocí změny nadmořské výšky a horizontálního pohybu po zemi.

3D rychlost: Vypočítá vaši rychlost pomocí změny nadmořské výšky a horizontálního pohybu po zemi.

Barva zvýraznění: Slouží k nastavení barvy zvýraznění pro ikonu aktivity.

Přidání aktivity: Umožňuje přidat typ aktivity do multisportovní aktivity.

Alarmy: Umožňuje nastavit upozornění tréninku nebo navigace pro aktivitu (*Upozornění aktivity, strana 56*).

Automatická detekce stoupání: Detekuje změny nadmořské výšky pomocí vestavěného výškoměru a automaticky zobrazuje příslušné údaje o stoupání (*Zapnutí automatické detekce lezení, strana 57*).

Auto Lap: Umožňuje nastavit možnosti funkce Auto Lap na automatické označování okruhů. Možnost Automatická vzdálenost označuje okruhy po zadané vzdálenosti. Možnost Automaticky dle pozice označuje okruhy na místě, kde jste předtím stiskli tlačítko BACK. Jakmile dokončíte okruh, zobrazí se přizpůsobitelná zpráva s upozorněním. Tato funkce je užitečná pro srovnávání vašich výkonů v různých částech aktivity.

Auto Pause: Nastaví možnosti pro funkci Auto Pause[®], aby přestala zaznamenávat údaje, když se přestanete pohybovat nebo když vaše rychlost klesne pod zadanou hodnotu. Tato funkce je užitečná, jestliže vaše aktivita zahrnuje semaforey nebo jiná místa, kde musíte zastavit.

Automatický odpočinek: Automaticky vytvoří interval odpočinku, když se během aktivity plavání v bazénu přestanete pohybovat (*Automatický odpočinek a Ruční odpočinek, strana 40*).

Automatický sjezd: Automaticky detekuje jízdu na lyžích nebo windsurfing pomocí vestavěného akcelerometru. Pro aktivitu windsurfingu můžete nastavit prahové hodnoty rychlosti a vzdálenosti pro automatické zahájení jízdy.

Automatická sada: Automaticky zapne a vypne sadu cvičení během silového tréninku

Automatické procházení: Slouží k automatickému procházení všech datových obrazovek aktivit, jestliže jsou zapnuty stopky aktivity.

Automatická změna sportu: Automaticky rozpozná přechod na další aktivitu během multisportovní aktivity, například triatlonu.

Automatické spuštění: Automaticky spustí aktivitu Motokros nebo BMX, jakmile se začnete pohybovat.

Velká čísla: Změní velikost čísel na datových obrazovkách aktivity.

Sdílení srdečního tepu: Automaticky vysílá údaje o srdečním tepu z hodinek do spárovaných zařízení, když zahájíte aktivitu (*Přenos dat srdečního tepu, strana 86*).

Přenos do GameOn: Automaticky vysílá biometrické údaje do aplikace Garmin GameOn, když zahájíte herní aktivitu (*Používání aplikace Garmin GameOn™, strana 47*).

Výzvy hole: Po každém detekovaném úderu vás vyzve k zadání golfové hole, kterou jste použili, k zaznamenání statistik holí (*Zaznamenávání statistik, strana 32*).

Spouštění odpočtu: Aktivuje odpočítávání času pro intervaly plavání v bazénu.

Datové obrazovky: Umožňuje upravit datové obrazovky a přidat nové datové obrazovky pro aktivitu (*Přizpůsobení datových obrazovek, strana 53*).

Délka odpalu: Nastavuje průměrnou vzdálenost, kterou míček během hraní golfu urazí při odpalu.

Upravit hmot.:: Vyzve vás k přidání hmotnosti u cvičení nastavené během silového tréninku nebo kardio aktivity.

Vzdálenost v golfu: Nastavuje jednotky měření vzdálenosti při hraní golfu.

System obtížnosti: Nastavuje stupnici obtížnosti pro hodnocení obtížnosti cesty při horolezecké aktivitě.

Režim skákání: Nastaví cíl aktivity skákání přes švihadlo na určitý čas, počet opakování nebo bez limitu.

Číslo dráhy: Umožňuje nastavit číslo vaší dráhy při běhu na dráze.

Tlačítko Lap: Umožní použití tlačítka BACK pro záznam okruhu, sady nebo odpočinku během aktivity.

- Uzamknout zařízení:** Uzamkne dotykový displej a tlačítka během aktivity v režimu Multisport, aby nedošlo k ovlivnění zařízení náhodným stisknutím nebo posunutím prstu po displeji.
- Metronom:** Přehrává v pravidelném rytmu tóny a pomáhá vám tak zlepšovat vaši výkonnost tréninkem při rychlejší, pomalejší nebo konzistentnější kadenci. Můžete nastavit počet úderů za minutu (bpm) kadence, kterou chcete udržet, frekvenci úderu a nastavení zvuku.
- Sledování režimu:** Nastaví sledování režimu stoupání a klesání na automatický nebo manuální pro lyžování a snowboarding ve volném terénu.
- Sledování překážek:** Uloží polohu překážek z prvního kola na trase. Při opakovaných kolech použijí hodinky uložené polohy a mohou tak přepínat mezi intervaly překážek a běhu (*Záznam aktivity při překážkovém závodě (OCR), strana 36*).
- Velikost bazénu:** Nastavuje délku bazénu pro plavání v bazénu.
- Průměrování výkonu:** Umožňuje nastavit, zda hodinky do údajů o energii zahrnou nulové hodnoty, které vznikají, když nešlapete.
- Režim napájení:** Nastavuje výchozí režim napájení pro danou aktivitu.
- Časový limit úsporného režimu:** Nastaví časový limit, po který hodinky zůstanou v režimu aktivity, zatímco čekají na zahájení aktivity, například když čekáte na start závodu. Možnost Normální nastaví hodinky pro přechod do režimu hodinek s nízkou spotřebou energie po 5 minutách nečinnosti. Možnost Prodloužený nastaví hodinky pro přechod do režimu hodinek s nízkou spotřebou energie po 25 minutách nečinnosti. Rozšířený režim může způsobit kratší výdrž baterie mezi jednotlivými nabíjeními.
- Záznam aktivity:** Aktivuje zaznamenávání golfových aktivit do souboru FIT. Soubory FIT zaznamenávají informace o kondici ve formátu přizpůsobeném webu a aplikaci Garmin Connect.
- Záznam po západu slunce:** Nastaví hodinky k nahrávání bodů prošlé trasy po západu slunce během expedice.
- Zaznamenávat teplotu:** Zaznamenává okolní teplotu kolem hodinek během určitých aktivit.
- Záznam VO2 Max:** Umožňuje zaznamenat hodnotu VO2 Max při aktivitách trailového běhu.
- Interval nahrávání:** Nastavuje frekvenci ukládání bodů prošlé trasy během expedice. Ve výchozím nastavení se body prošlé trasy GPS zaznamenávají jednou za hodinu, a nejsou zaznamenávány po západu slunce. Čím nižší je frekvence jejich záznamu, tím víc se prodlužuje životnost baterie.
- Přejmenovat:** Nastaví název aktivity.
- Počítání opakování:** Aktivuje funkci počítání opakování během tréninku. Možnost Pouze tréninky aktivuje počítání opakování pouze během vedeného tréninku.
- Opakovat:** Umožní funkci Opakovat pro multisportovní aktivity. Tuto funkci můžete například používat pro aktivity, které obsahují více přechodů, např. swimrun.
- Obnovit výchozí hodnoty:** Resetuje nastavení aktivity.
- Statistiky cest:** Aktivuje sledování statistik cest při aktivitách indoorového lezení.
- Výkon při běhu:** Zaznamenává údaje o běžeckém výkonu a umožňuje přizpůsobit nastavení (*Nastavení běžeckého výkonu, strana 95*).
- Satelity:** Nastaví satelitní systém k použití pro aktivitu (*Nastavení satelitů, strana 58*).
- Vlastní hodnocení:** Nastaví, jak často budete hodnotit pociťované úsilí při aktivitě (*Vyhodnocení aktivity, strana 29*).
- Skórování:** Nastavuje předvolby pro skórování golfu, umožňuje zapnout sledování statistik a zadat hendikep (*Nastavení skórování, strana 32*).
- SpeedPro:** Aktivuje pokročilé metriky rychlosti pro jízdy aktivit windsurfingu.
- Sledování statistik:** Aktivuje sledování statistik během golfové hry – počet odehraných puttů, greeny v regulaci nebo zásahy na fairway (*Zaznamenávání statistik, strana 32*).
- Detekce záběru:** Automaticky rozpozná váš druh záběru při plavání v bazénu.
- Dotyk:** Zapíná dotykový displej během aktivity.
- Přechody:** Umožní multisportovní aktivity tj. možnost přecházení mezi různými sportovními aktivitami.
- Jednotky:** Nastavení měrných jednotek pro danou aktivitu.
- Vibrační upozornění:** Upozorňuje na nádech a výdech během dechového cvičení.

Tréninková videa: Spustí instruktážní animace pro silový a kardio trénink, jógu a pilates. Animace jsou k dispozici u předinstalovaných tréninků a u tréninků stažených z vašeho účtu Garmin Connect.

Upozornění aktivity

Můžete nastavit upozornění pro každou aktivitu, které vám mohou pomoci trénovat s ohledem na konkrétní cíle, zvýšit povědomí o prostředí a navigovat k cíli. Některá upozornění jsou k dispozici pouze pro konkrétní aktivity. Existují tři typy upozornění: upozornění na události, upozornění na rozsah a opakovaná upozornění.

Upozornění na událost: Upozornění na událost vás informuje jednou. Událost je určitá hodnota. Můžete například nastavit hodinky tak, aby vás upozornily, když spálíte určený počet kalorií.

Upozornění na rozsah: Upozornění na rozsah vás informuje, kdykoli bude hodnota hodinek nad nebo pod stanoveným rozsahem hodnot. Můžete například nastavit hodinky tak, aby vás upozornily, když váš srdeční tep klesne pod 60 tepů za minutu nebo přesáhne 210 tepů za minutu.

Opakované upozornění: Opakované upozornění vás upozorní pokaždé, když hodinky zaznamenají konkrétní hodnotu nebo interval. Můžete například nastavit hodinky tak, aby vás upozorňovaly každých 30 minut.

Název upozornění	Typ upozornění	Popis
Kadence	Rozsah	Můžete nastavit minimální a maximální hodnoty kadence.
Kalorie	Událost, opakované	Můžete nastavit počet kalorií.
Vzdálenost	Událost, opakované	Můžete nastavit interval vzdálenosti.
Nadmořská výška	Rozsah	Můžete nastavit minimální a maximální hodnoty nadmořské výšky.
Srdeční tep	Rozsah	Můžete nastavit minimální a maximální hodnoty srdečního tepu nebo zvolit změny rozsahů. Viz Rozsahy srdečního tepu, strana 105 a Výpočty rozsahů srdečního tepu, strana 107 .
Tempo	Rozsah	Můžete nastavit minimální a maximální hodnoty tempa.
Výkon	Rozsah	Můžete nastavit vysokou nebo nízkou úroveň výkonu.
Varovné body	Událost	Z uložené polohy lze nastavit poloměr.
Běh/Chůze	Opakované	Můžete nastavit přestávky v chůzi v pravidelných intervalech.
Běžecový výkon	Událost, rozsah	Můžete nastavit minimální a maximální hodnoty výkonnostní zóny.
Rychlost	Rozsah	Můžete nastavit minimální a maximální hodnoty rychlosti.
Rychlost záběrů	Rozsah	Můžete si nastavit horní a dolní hodnotu pro počet záběrů za minutu.
Čas	Událost, opakované	Můžete nastavit časový interval.
Stopky tempa	Opakované	Můžete nastavit časový interval tratě v sekundách.

Nastavení alarmu

- 1 Podržte tlačítko **MENU**.
- 2 Vyberte možnost **Aktivity a aplikace**.
- 3 Vyberte aktivitu.
POZNÁMKA: Tato funkce není k dispozici pro všechny aktivity.

- 4 Vyberte nastavení aktivity.
- 5 Vyberte možnost **Alarmy**.
- 6 Vyberte možnost:
 - Volbou **Přidat novou položku** přidáte nové upozornění aktivity.
 - Volbou názvu upozornění lze stávající upozornění upravit.
- 7 V případě potřeby vyberte typ alarmu.
- 8 Vyberte zónu, zadejte minimální a maximální hodnoty nebo zadejte vlastní hodnotu alarmu.
- 9 V případě potřeby upozornění zapněte.

V případě alarmů událostí a opakovaných alarmů se při každém dosažení hodnoty alarmu zobrazí zpráva. V případě alarmů rozsahu se zpráva zobrazí pokaždé, když překročíte zadaný rozsah nebo pod něj klesnete (minimální a maximální hodnoty).

Zapnutí automatické detekce lezení

Funkci automatické detekce lezení můžete použít k automatickému sledování změny nadmořské výšky. Můžete ji využít při aktivitách jako lezení, pěší turistika, běh nebo jízda na kole.

- 1 Vyberte možnost **MENU**.
- 2 Vyberte možnost **Aktivity a aplikace**.
- 3 Vyberte aktivitu.
POZNÁMKA: Tato funkce není k dispozici pro všechny aktivity.
- 4 Vyberte nastavení aktivity.
- 5 Vyberte možnost **Automatická detekce stoupání > Stav**.
- 6 Vyberte možnost **Vždy** nebo **Pokud se nenaviguje**.
- 7 Vyberte možnost:
 - Vyberte možnost **Obrazovka běhání** a nastavte displeje a data, která se zobrazí při běhání.
 - Vyberte možnost **Obrazovka lezení** a nastavte displeje a data, která se zobrazí při lezení.
 - Pokud chcete při změně režimu přepnout barvu displeje, vyberte možnost **Obrátit barvy**.
 - Výběrem možnosti **Vertikální rychlost** nastavíte zobrazování rychlosti stoupání v čase.
 - Vyberte možnost **Přepínání režimů** a nastavte rychlost změny režimů zařízení.

POZNÁMKA: Možnost Aktuální obrazovka umožňuje přepnutí na poslední obrazovku, kterou jste měli otevřenu před automatickým přepnutím na lezení.

Nastavení satelitů

Nastavení satelitů si můžete upravit a určit, jaké satelitní systémy se mají u konkrétních aktivit používat. Další informace o satelitních systémech najdete na stránce garmin.com/aboutGPS.

Přidrže tlačítko **MENU**, vyberte možnost **Aktivity a aplikace**, vyberte požadovanou aktivitu, zvolte její nastavení a vyberte možnost **Satelity**.

POZNÁMKA: Tato funkce není k dispozici pro všechny aktivity.

Vypnuto: U dané aktivity se satelitní systémy vypnou.

Použít výchozí: Hodinky použijí výchozí nastavení satelitních systémů (*Nastavení systému, strana 117*).

Pouze GPS: Aktivuje satelitní systém GPS.

Všechny systémy: Aktivuje se více satelitních systémů. Použití několika satelitních systémů najednou nabízí vyšší výkonnost v obtížném prostředí a rychlejší vyhledání pozice, než kdybyste použili pouze systém GPS. Současné využívání více systémů však může snižovat výdrž baterií více, než používání pouhého systému GPS.

UltraTrac: Záznam bodů trasy a dat ze snímačů je méně častý. Aktivací funkce UltraTrac se zvýší výdrž baterie, ale sníží kvalita zaznamenaných aktivit. Funkci UltraTrac byste měli používat pro aktivity, které vyžadují delší výdrž baterie a pro které jsou méně důležité časté aktualizace dat ze snímačů.

Hodiny

Nastavení budíku

Je možné nastavit více alarmů.

- 1 Podrže tlačítko **MENU**.
- 2 Vyberte možnost **Hodiny > Alarmy > Nový alarm**.
- 3 Zadejte čas alarmu.

Úprava alarmu

- 1 Podrže tlačítko **MENU**.
- 2 Vyberte možnost **Hodiny > Alarmy > Upravit**.
- 3 Vyberte alarm.
- 4 Proveďte jednu z následujících akcí:
 - Volbou **Stav** alarm zapnete nebo vypnete.
 - Chcete-li změnit čas alarmu, vyberte možnost **Čas**.
 - Chcete-li alarm pravidelně opakovat, vyberte možnost **Opakovat** a zvolte, kdy se má alarm opakovat.
 - Chcete-li vybrat typ upozornění na alarmy, vyberte možnost **Zvuk a vibrace**.
 - Chcete-li dát alarmu vlastní označení, vyberte možnost **Označení**.
 - Chcete-li odstranit alarm, vyberte možnost **Odstranit**.

Spuštění odpočítavače času

- 1 V zobrazení hodinek přidržte tlačítko **MENU**.
- 2 Vyberte možnost **Hodiny > Odpočet**.
- 3 Vyberte možnost:
 - Chcete-li odpočítávání času nastavit a uložit poprvé, zadejte čas, stiskněte tlačítko **MENU** a vyberte možnost **Uložit časovač**.
 - Chcete-li uložit další časovače, vyberte možnost **Přidat odpočet** a zadejte požadovaný čas.
 - Chcete-li nastavit časovač bez uložení, vyberte možnost **Rychlý odpočet** a zadejte požadovaný čas.
- 4 V případě potřeby stiskněte tlačítko **MENU** a vyberte možnost:
 - Chcete-li upravit čas, vyberte možnost **Čas**.
 - Pokud chcete po vypršení limitu časovač automaticky znovu spustit, vyberte možnost **Restartovat > Zapnuto**.
 - Vyberte možnost **Zvuk a vibrace** a zvolte typ oznámení.
- 5 Stisknutím tlačítka **START** časovač spustíte.

Odstranění časovače

- 1 V zobrazení hodinek přidržte tlačítko **MENU**.
- 2 Vyberte možnost **Hodiny > Odpočet > Upravit**.
- 3 Vyberte časovač.
- 4 Vyberte možnost **Odstranit**.

Použití stopek

- 1 V zobrazení hodinek přidržte tlačítko **MENU**.
- 2 Vyberte možnost **Hodiny > Stopky**.
- 3 Stisknutím tlačítka **START** stopky spustíte.
- 4 Stisknutím tlačítka **BACK** znovu spustíte stopky okruhu ①.



Celkový čas stopek ② stále běží.

- 5 Stisknutím tlačítka **STOP** oboje stopky zastavíte.
- 6 Proveďte jednu z následujících akcí:
 - Stisknutím tlačítka **DOWN** oboje stopky vynulujete.
 - Chcete-li čas stopek uložit jako aktivitu, použijte tlačítko **MENU** a vyberte možnost **Uložit aktivitu**.
 - Chcete-li stopky vynulovat a funkci stopek ukončit, stiskněte tlačítko **MENU** a vyberte možnost **Hotovo**.
 - Stisknutím tlačítka **MENU** a výběrem možnosti **Zobrazit** si můžete zkontrolovat stopky okruhu.
POZNÁMKA: Možnost **Zobrazit** je k dispozici pouze v případě, pokud bylo více okruhů.
 - Chcete-li se vrátit na displej hodinek bez vynulování stopek, stiskněte tlačítko **MENU** a vyberte možnost **Hlavní obrazovka**.
 - Chcete-li aktivovat nebo deaktivovat záznam okruhů, stiskněte tlačítko **MENU** a potom **Tlačítko Lap**.

Přidání alternativních časových zón

Můžete zobrazit aktuální denní čas v jiných časových zónách.

POZNÁMKA: Alternativní časové zóny můžete zobrazit v seznamu stručných doplňků ([Úprava seznamu stručných doplňků, strana 68](#)).

- 1 Podržte tlačítko **MENU**.
- 2 Vyberte možnost **Hodiny > Alternativní časové zóny**. **Alternativní časové zóny > Přidat alt. čas. zónu**.
- 3 Stisknutím tlačítka **UP** nebo **DOWN** zvýrazněte region a tlačítkem **START** proveďte výběr.
- 4 Vyberte časovou zónu.
- 5 Je-li třeba, zónu přejmenujte.

Úprava alternativní časové zóny

- 1 Podržte tlačítko **MENU**.
- 2 Vyberte možnost **Hodiny > Alternativní časové zóny**. **Alternativní časové zóny**.
- 3 Vyberte časovou zónu.
- 4 Stiskněte **START**.
- 5 Proveďte jednu z následujících akcí:
 - Chcete-li nastavit, aby se časová zóna zobrazovala v seznamu stručných doplňků, vyberte možnost **Nastavit jako obl.**
 - Chcete-li zónu označit vlastním názvem, vyberte možnost **Přejmenovat**.
 - Chcete-li zónu označit vlastní zkratkou, vyberte možnost **Zkrátit**.
 - Chcete-li časovou zónu změnit, vyberte možnost **Změnit zónu**.
 - Chcete-li časovou zónu odstranit, vyberte možnost **Odstranit**.

Historie

Historie obsahuje čas, vzdálenost, kalorie, průměrnou rychlost, údaje o okruhu a volitelné informace ze snímače.

POZNÁMKA: Když se paměť zařízení zaplní, nejstarší data se přepíší.

Používání historie

Historie obsahuje uložené údaje o aktivitách, záznamy a souhrny.

Hodinky nabízejí stručný doplněk pro rychlý přístup k datům absolvovaných aktivit (*Stručné doplňky, strana 64*).

- 1 Podržte tlačítko **MENU**.
- 2 Vyberte možnost **Historie**.
- 3 Proveďte jednu z následujících akcí:
 - Chcete-li zobrazit historii aktivit, zvolte možnost **Aktivity** a vyberte aktivitu.
 - Chcete-li si zobrazit své osobní rekordy podle sportu, vyberte možnost **Rekordy** (*Osobní rekordy, strana 62*).
 - Chcete-li si zobrazit své týdenní nebo měsíční souhrny, vyberte možnost **Souhrny** (*Zobrazení souhrnů dat, strana 62*).
 - Chcete-li odstranit historická data, vyberte položku **Možnosti** (*Odstranění historie, strana 61*).

Historie Multisport

Zařízení uchovává o aktivitě celkový přehled Multisport, včetně celkové vzdálenosti, času, kalorií a dat volitelného příslušenství. Zařízení také odděluje data aktivity pro každý sportovní segment a přechod, takže můžete porovnávat podobné tréninkové aktivity a sledovat, jak rychle se pohybujete mezi přesuny. Historie přesunů zahrnuje vzdálenost, čas, průměrnou rychlost a kalorie.

Odstranění historie

- 1 V zobrazení hodinek přidržte tlačítko **MENU**.
 - 2 Vyberte možnost **Historie > Možnosti**.
 - 3 Vyberte možnost:
 - Výběrem možnosti **Odstranit všechny aktivity** odstraníte z historie všechny aktivity.
 - Výběrem možnosti **Vynulovat celkové souhrny** vynulujete všechny souhrny pro vzdálenost a čas.
- POZNÁMKA:** Tento krok neodstraní žádné uložené aktivity.

Osobní rekordy

Po dokončení aktivity hodinky zobrazí všechny nové osobní rekordy, kterých jste během této aktivity dosáhli. Osobní rekordy zahrnují nejrychlejší čas pro několik typických závodních vzdáleností, nejvyšší hmotnost pro hlavní pohyby při silových aktivitách a nejdelší běh, jízdu nebo plavání.

POZNÁMKA: U cyklistiky zahrnutí osobní rekordy také největší výstup a nejlepší výkon (vyžaduje měřič výkonu).

Zobrazení osobních rekordů

- 1 V zobrazení hodinek přidržte tlačítko **MENU**.
- 2 Stiskněte tlačítko **Historie > Rekordy**.
- 3 Vyberte sport.
- 4 Vyberte záznam.
- 5 Vyberte možnost **Zobrazit rekord**.

Obnovení osobního rekordu

Každý osobní rekord můžete nastavit zpět k již zaznamenanému rekordu.

- 1 V zobrazení hodinek přidržte tlačítko **MENU**.
- 2 Stiskněte tlačítko **Historie > Rekordy**.
- 3 Vyberte sport.
- 4 Vyberte rekord, který chcete obnovit.
- 5 Vyberte možnost **Předchozí > ✓**.

POZNÁMKA: Tento krok neodstraní žádné uložené aktivity.

Vymazání osobních rekordů

- 1 V zobrazení hodinek přidržte tlačítko **MENU**.
- 2 Stiskněte tlačítko **Historie > Rekordy**.
- 3 Vyberte sport.
- 4 Proveďte jednu z následujících akcí:
 - Chcete-li odstranit jeden rekord, vyberte rekord a zvolte možnost **Vymazat záznam > ✓**.
 - Chcete-li odstranit všechny rekordy, zvolte možnost **Vymazat všechny záznamy > ✓**.

POZNÁMKA: Tento krok neodstraní žádné uložené aktivity.

Zobrazení souhrnů dat

Můžete zobrazit celkové údaje o vzdálenosti a čase uložené ve vašich hodinkách.

- 1 V zobrazení hodinek přidržte tlačítko **MENU**.
- 2 Vyberte možnost **Historie > Souhrny**.
- 3 Vyberte aktivitu.
- 4 Vyberte možnost zobrazení týdenních nebo měsíčních souhrnů.

Použití počítadla kilometrů

Počítadlo kilometrů automaticky zaznamenává celkovou uraženou vzdálenost, převýšení a čas aktivit.

- 1 V zobrazení hodinek přidržte tlačítko **MENU**.
- 2 Stiskněte tlačítko **Historie > Souhrny > Počítadlo kilometrů**.
- 3 Stisknutím tlačítek **UP** nebo **DOWN** zobrazíte hodnotu z počítadla.

Nastavení oznámení a upozornění

Na hlavní obrazovce přidržíte tlačítko **MENU** a vyberte možnost Oznámení a upozornění.

Chytrá oznámení: Slouží k přizpůsobení chytrých oznámení, která se zobrazují na hodinkách (*Aktivace oznámení Bluetooth, strana 98*).

Upozornění systému: Slouží k nastavení upozornění na čas (*Nastavení časových upozornění, strana 118*), barometr (*Nastavení upozornění na bouři, strana 90*), připojení telefonu (*Zapnutí a vypnutí upozornění na připojení telefonu, strana 99*), zdraví a wellness (*Produkty pro zdraví a wellness, strana 110*), abnormální srdeční tep (*Nastavení alarmu abnormálního srdečního tepu, strana 85*) a baterii (*Nastavení funkce úspory baterie, strana 116*).

Vzhled

Můžete si upravit vzhled ciferníku a funkce rychlého přístupu v seznamu stručných doplňků a menu ovládacích prvků.

Nastavení vzhledu hodinek

Vzhled hodinek lze nastavit volbou rozvržení, barev a dalších údajů. Vlastní vzhledy si můžete rovněž stáhnout z obchodu Connect IQ.

Úprava vzhledu hodinek

Chcete-li si aktivovat vzhled hodinek Connect IQ, nejprve musíte požadovaný vzhled stáhnout z obchodu Connect IQ (*Funkce Connect IQ, strana 102*).

Informace na displeji a vzhled hodinek si můžete přizpůsobit podle svého nebo můžete aktivovat některý nainstalovaný vzhled hodinek Connect IQ.

- 1 V zobrazení hodinek přidržíte tlačítko **MENU**.
- 2 Vyberte možnost **Vzhled hodinek**.
- 3 Pomocí tlačítek **UP** a **DOWN** si můžete procházet možnosti vzhledu hodinek.
- 4 Chcete-li vytvořit vlastní digitální nebo analogový ciferník, vyberte možnost **Přidat novou položku**.
- 5 Stiskněte tlačítko **START**.
- 6 Proveďte jednu z následujících akcí:
 - Pokud chcete aktivovat vzhled hodinek, zvolte možnost **Použít**.
 - Chcete-li změnit styl číslic analogových hodinek, vyberte možnost **Ciferník**.
 - Chcete-li změnit styl ručiček analogových hodinek, vyberte možnost **Ručičky**.
 - Chcete-li změnit styl číslic digitálních hodinek, vyberte možnost **Rozvržení**.
 - Chcete-li změnit styl sekund digitálních hodinek, vyberte možnost **Sekundy**.
 - Chcete-li změnit data, která se zobrazují na hodinkách, vyberte možnost **Data**.
 - Chcete-li přidat nebo změnit barvu zvýraznění hodinek, vyberte možnost **Barva zvýraznění**.
 - Chcete-li u hodinek zapnout režim s nízkým jasnem pro tmavá prostředí, vyberte možnost **Lume**.
 - Chcete-li změnit barvu dat, která se zobrazují na hodinkách, vyberte možnost **Barva údajů**.
 - Chcete-li ciferník odebrat, vyberte možnost **Odstranit**.

Stručné doplňky

V hodinkách jsou předinstalované stručné doplňky, které nabízejí rychlý přístup k informacím ([Zobrazení seznamu stručných doplňků, strana 67](#)). Některé stručné doplňky vyžadují připojení Bluetooth ke kompatibilnímu telefonu.

Některé stručné doplňky nejsou ve výchozím nastavení viditelné. Můžete je přidat do seznamu stručných doplňků ručně ([Úprava seznamu stručných doplňků, strana 68](#)).

Název	Popis
ABC	Zobrazí kombinaci údajů z výškoměru, barometru a kompasu.
Alternativní časové zóny	Zobrazuje aktuální denní čas v dalších časových zónách (<i>Přidání alternativních časových zón, strana 60</i>).
Výšková aklimatizace	V nadmořských výškách nad 800 m (2 625 stop) zobrazuje grafy s hodnotami upravenými podle nadmořské výšky pro průměrnou hodnotu naměřenou pulzním oxymetrem, dechovou frekvenci a klidový srdeční tep za posledních sedm dní.
Výškoměr	Zobrazuje vaši přibližnou nadmořskou výšku na základě změn tlaku.
Barometr	Zobrazuje okolní tlak na základě nadmořské výšky.
Body Battery™	Při celodenním nošení zobrazuje vaši aktuální úroveň Body Battery a grafické znázornění úrovně za poslední hodiny (<i>Body Battery, strana 68</i>).
Kalendář	Zobrazuje nadcházející schůzky z kalendáře telefonu.
Kalorie	Zobrazuje údaje o spálených kaloriích v aktuálním dni.
Kompas	Zobrazuje elektronický kompas.
Využití zařízení	Zobrazí aktuální verzi softwaru a statistiky využití zařízení.
Záznam o ponoru	Zobrazuje stručný souhrn naposledy zaznamenaného ponoru (<i>Zobrazení stručného doplňku se záznamy o ponorech, strana 22</i>).
Připravenost na potápění	Zobrazuje skóre a krátkou zprávu, která vám pomůže určit, jak jste každý den připraveni na potápění (<i>Připravenost na potápění, strana 22</i>).
Sledování psů	Zobrazuje údaje o poloze psa, jsou-li hodinky Descent spárovány s kompatibilním zařízením pro sledování psů.
Vystoupaná patra	Sleduje počet vystoupaných pater a postup směrem ke stanovenému cíli.
Trenér Garmin	Zobrazuje naplánované tréninky, když zvolíte adaptivní tréninkový plán Trenér Garmin ve svém účtu Garmin Connect. Plán je upraven podle aktuální úroveň vaší kondice, trénování a priority v rozvrhu s ohledem na termín závodu.
Golf	Zobrazuje golfová skóre a statistiky za poslední kolo.
Health Snapshot	Spustí aktivitu Health Snapshot na vašich hodinkách, které zaznamenávají několik důležitých zdravotních metrik, když se dvě minuty nehýbete. Ukazuje stručný přehled celkového stavu vašeho kardiovaskulárního systému. Hodinky zaznamenávají metriky, jako je průměrný srdeční tep, úroveň stresu nebo dechová frekvence. Zobrazí souhrny vašich uložených aktivit Health Snapshot.
Srdeční tep	Zobrazuje aktuální srdeční tep v tepech za minutu (tepy/min) a graf průměrného klidového srdečního tepu (KST).
Historie	Zobrazuje historii činnosti a graf zaznamenaných aktivit.
Stav VST	Zobrazuje sedmidenní průměr noční variability vašeho srdečního tepu (<i>Stav variability srdečního tepu, strana 71</i>).
Minuty intenzivní aktivity	Sleduje dobu strávenou středně nebo vysoce intenzivní aktivitou, týdenní cíl minut intenzivní aktivity a pokroky na cestě ke stanovenému cíli.
Ovládací prvky inReach®	Umožňuje odesílat zprávy na spárované zařízení inReach (<i>Použití dálkového ovládání inReach, strana 95</i>).

Název	Popis
Poradce pro jet lag	Během cestování zobrazuje vaše vnitřní hodiny a poskytuje pokyny, které vám pomohou aklimatizovat se na časovou zónu cílové destinace (<i>Použití Poradce pro jet lag, strana 78</i>).
Poslední aktivita	Zobrazuje stručný souhrn naposledy zaznamenané aktivity.
Poslední jízda Poslední běh Poslední plavání	Zobrazuje stručný souhrn naposledy zaznamenané aktivity a historii příslušného sportu.
Messenger	Zobrazuje konverzace v aplikaci Garmin Messenger™ a umožňuje odpovídat na zprávy z hodinek (<i>Aplikace Garmin Messenger, strana 103</i>).
Fáze měsíce	Zobrazí časy východu a západu měsíce a fázi měsíce v závislosti na vaší poloze GPS.
Hudba	Ovládací prvky přehrávače hudby pro telefon.
Zdřímnutí	Zobrazuje celkový čas zdřímnutí a míru zvýšení úrovně Body Battery. Můžete spustit časovač zdřímnutí a nastavit alarm, který vás probudí (<i>Úprava režimu spánku, strana 119</i>).
Oznámení	Upozorní, mimo jiné, na příchozí hovory, textové zprávy nebo aktualizace na sociálních sítích podle nastavení oznámení v telefonu (<i>Aktivace oznámení Bluetooth, strana 98</i>).
Výkon	Zobrazuje údaje o měření výkonu, které vám pomohou pochopit váš výkon při tréninku nebo závodu (<i>Měření výkonu, strana 69</i>).
Primární závod	Zobrazí se závod, který jste určili jako primární závod v kalendáři Garmin Connect (<i>Informace o tréninkovém kalendáři, strana 52</i>).
Pulzní oxymetr	Umožňuje ručně změřit hodnotu kyslíku pulzním oxymetrem (<i>Získávání hodnot z pulzního oxymetru, strana 87</i>). Pokud jste příliš aktivní a měření pulzním oxymetrem se nezdaří, není měření zaznamenáno.
Závodní kalendář	Zobrazí nadcházející závody nastavené v kalendáři Garmin Connect (<i>Informace o tréninkovém kalendáři, strana 52</i>).
Regenerace	Zobrazuje dobu regenerace. Maximální doba jsou čtyři dny.
Dýchání	Vaše aktuální dechová frekvence v počtu dechů za minutu a průměr za sedm dní. Pomocí dechové aktivity můžete relaxovat.
Skóre spánku	Zobrazí celkovou dobu spánku, skóre spánku a informace o spánkové fázi za předchozí noc.
Spánkový poradce	Uvádí doporučenou potřebu spánku na základě historie spánku, historie aktivit, stavu VST a zdřímnutí.
Kroky	Sleduje denní počet kroků, cíl kroků a údaje za předchozí dny.
Stres	Zobrazí aktuální úroveň stresu a graf úrovně stresu. Pomocí dechové aktivity můžete relaxovat. Jste-li příliš aktivní a hodinky nejsou schopny vaši úroveň stresu stanovit, není měření stresu zaznamenáno.
Východ a západ Slunce	Zobrazí čas východu a západu slunce a svítání a soumraku.
Povrchový interval	Zobrazuje dobu pobytu na hladině, jednotky kyslíkové toxicity (OTU), procento kyslíkové toxicity pro centrální nervový systém (CNS), nasycení tkáně a zbývající dobu do bezpečného letu po ponoru (<i>Zobrazení stručného doplňku povrchového intervalu, strana 21</i>).

Název	Popis
Teplota	Zobrazuje data o teplotě z interního snímače teploty.
Příliv/odliv	Zobrazuje informace o přílivové stanici, například aktuální výšku mořské hladiny nebo dobu, kdy dojde k příštímu přílivu a odlivu. (<i>Zobrazení informací o přílivu/odlivu, strana 48</i>)
Připravenost k tréninku	Zobrazuje skóre a krátkou zprávu, která vám pomůže určit, jak jste připraveni na trénink každý den. (<i>Připravenost k tréninku, strana 78</i>).
Stav tréninku	Zobrazuje váš aktuální stav tréninku a tréninkové zátěže, a poskytuje vám tak informace, jakým způsobem trénink ovlivňuje úroveň fyzické kondice a výkon (<i>Stav tréninku, strana 74</i>).
Ovládací prvky VIRB®	Ovládání kamery, pokud máte se svými hodinkami Descent spárované zařízení VIRB (<i>Dálkové ovládání VIRB, strana 95</i>).
Počasí	Zobrazuje aktuální teplotu a předpověď počasí.
Zařízení Xero®	Pokud je s hodinkami Descent spárované kompatibilní zařízení Xero, zobrazuje údaje o postavení laseru (<i>Nastavení polohy laseru Xero, strana 97</i>).

Zobrazení seznamu stručných doplňků

Stručné doplňky umožňují rychlý přístup k údajům o zdravotním stavu, informacím o aktivitách, integrovaným snímačům a dalším prvkům. Po spárování můžete na hodinkách sledovat informace z telefonu, jako jsou oznámení, počasí nebo události v kalendáři.

1 Stiskněte tlačítko **UP** nebo **DOWN**.

Hodinky procházejí seznamem stručných doplňků a zobrazují souhrn údajů každého stručného doplňku.

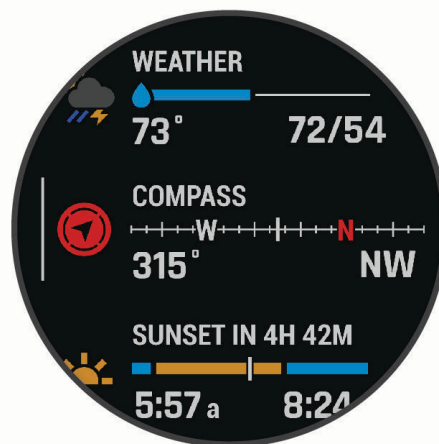

TIP: Procházet stručné doplňky můžete také posunutím prstu a jednotlivé možnosti vybírat klepnutím.

2 Stisknutím tlačítka **START** zobrazte více informací.

3 Vyberte možnost:

- Stisknutím tlačítka **DOWN** zobrazíte více podrobností o stručném doplňku.
- Stisknutím tlačítka **START** zobrazíte další možnosti a funkce stručných doplňků.

Úprava seznamu stručných doplňků

- 1 Podržte tlačítko **MENU**.
- 2 Vyberte možnost **Vzhled > Stručné doplňky**.
- 3 Proveďte jednu z následujících akcí:
 - Chcete-li změnit umístění stručného doplňku v seznamu, vyberte stručný doplněk a stiskněte tlačítko **UP** nebo **DOWN**.
 - Chcete-li stručný doplněk ze seznamu odebrat, vyberte stručný doplněk a vyberte možnost .
 - Chcete-li do seznamu přidat stručný doplněk, vyberte možnost **Přidat** a zvolte požadovaný stručný doplněk.
TIP: Výběrem možnosti **Vytvořit složku** můžete vytvořit složky, které obsahují více stručných doplňků (*Vytváření složek stručných doplňků, strana 68*).

Vytváření složek stručných doplňků

Seznam stručných doplňků si můžete přizpůsobit vytvořením složek příbuzných stručných doplňků.

- 1 Podržte tlačítko **MENU**.
- 2 Vyberte možnost **Vzhled > Stručné doplňky > Přidat > Vytvořit složku**.
- 3 Vyberte stručné doplňky, které chcete zahrnout do složky, a vyberte možnost **Hotovo**.
POZNÁMKA: Pokud se stručné doplňky v seznamu stručných doplňků již nacházejí, můžete je do složky přesunout nebo zkopírovat.
- 4 Vyberte nebo zadejte název složky.
- 5 Vyberte ikonu pro složku.
- 6 V případě potřeby vyberte možnost:
 - Chcete-li složku upravit, přejděte na ni v seznamu stručných doplňků a podržte tlačítko **MENU**.
 - Chcete-li upravit stručné doplňky ve složce, složku otevřete a vyberte možnost **Upravit** (*Úprava seznamu stručných doplňků, strana 68*).

Body Battery

Hodinky analyzují odchylky tepové frekvence, úroveň stresu, kvalitu spánku a data aktivity, aby mohly určit vaši celkovou úroveň Body Battery. Stejně jako ukazatel paliva v autě udává množství dostupných zásob energie. Rozsah úrovně Body Battery je od 5 do 100, kde 5 až 25 je nízká rezerva energie, 26 až 50 je střední rezerva energie, 51 až 75 je vysoká rezerva energie a 76 až 100 je velmi vysoká rezerva energie.

Hodinky můžete synchronizovat s účtem Garmin Connect a zobrazit vždy nejaktuálnější úroveň Body Battery, dlouhodobé tendence a další detaily (*Tipy na vylepšení dat Body Battery, strana 68*).

Tipy na vylepšení dat Body Battery

- Pokud budete mít hodinky na sobě během spánku, získáte přesnější výsledky.
- Dobrý spánek zvýší vaši úroveň Body Battery.
- Náročná aktivita, vysoký stres a nekvalitní spánek úroveň Body Battery rychle snižují.
- Příjem jídla a stimulantů, jako je kofein, nemá na hodnotu Body Battery žádný vliv.

Měření výkonu

Údaje o měření výkonu jsou odhadované hodnoty, které vám pomohou pochopit váš výkon při tréninku nebo závodu. Tyto údaje vyžadují absolvování několika aktivit s měřením srdečního tepu na zápěstí nebo kompatibilním snímačem srdečního tepu. Měření výkonu při cyklistice vyžaduje snímač srdečního tepu a měřič výkonu.

Tyto odhady jsou poskytovány a podporovány společností Firstbeat Analytics™. Další informace najdete na webu garmin.com/performance-data/running.

POZNÁMKA: Napoprvé se odhady mohou jevit jako nepřesné. Hodinky potřebují několik aktivit, aby získaly informace o vaší výkonnosti.

VO2 Max: Hodnota VO2 Max představuje maximální objem kyslíku (v milimetrech), který můžete spotřebovat za minutu na kilogram tělesné hmotnosti při maximálním výkonu ([Informace o odhadech hodnoty VO2 Max, strana 70](#)).

Předpokládané závodní časy: Hodinky používají odhad hodnoty VO2 Max (využití kyslíku) a historii vašeho tréninku k určení cílového závodního času na základě vaší momentální formy ([Zobrazení predikcí závodních časů, strana 71](#)).

Stav VST: Hodinky analyzují hodnoty srdečního tepu na zápěstí během spánku a určují stav variability srdečního tepu (VST) na základě vašich osobních dlouhodobých průměrů VST ([Stav variability srdečního tepu, strana 71](#)).

Zhodnocení výkonu: Zhodnocení výkonu je posouzení vašeho aktuálního stavu po 6 až 20 minutách aktivity. Tuto hodnotu je možné přidat jako datové pole, abyste si ji mohli kdykoli v průběhu aktivity zobrazit. Jedná se o porovnání vaší aktuální kondice s průměrným stavem ([Zhodnocení výkonu, strana 72](#)).

Funkční limitní hodnota výkonu (FTP): Při určování FTP používají hodinky informace z profilu uživatele z výchozího nastavení ([Odhad FTP, strana 73](#)).



Laktátový práh: Laktátový práh vyžaduje hrudní snímač srdečního tepu. Laktátový práh představuje bod, kdy se vaše svaly začnou rychle unavovat. Hodinky měří laktátový práh na základě hodnoty srdečního tepu a tempa ([Laktátový práh, strana 73](#)).

Informace o odhadech hodnoty VO2 Max

Hodnota VO2 Max představuje maximální objem kyslíku (v milimetrech), který můžete spotřebovat za minutu na kilogram tělesné hmotnosti při maximálním výkonu. Jednoduše řečeno, hodnota VO2 Max je ukazatelem sportovní zdatnosti a se zlepšující se kondicí by se měla zvyšovat. Aby mohlo zařízení Descent G2 zobrazovat odhady hodnoty VO2 Max, musí mít k dispozici hodnoty srdečního tepu měřené na zápěstí nebo pomocí hrudního snímače. Zařízení má samostatné odhady VO2 Max pro běh a jízdu na kole. Pro získání přesného odhadu hodnoty VO2 Max je třeba několik minut se střední intenzitou běhat venku se zapnutou funkcí GPS nebo jezdit na kole s kompatibilním měřičem výkonu.

Na zařízení se odhad hodnoty VO2 Max zobrazí jako číslo, popis a ukazatel na barevném měřidle. V účtu Garmin Connect si můžete prohlédnout podrobnější informace o odhadu hodnoty VO2 Max, například jaká je vzhledem k vašemu věku a pohlaví.



 Fialová	Vynikající
 Modrá	Velmi dobré
 Zelená	Dobré
 Oranžová	Uspokojivé
 Červená	Špatná

Data VO2 Max poskytuje společnost Firstbeat Analytics. Analýza parametru VO2 Max je poskytována se svolením institutu The Cooper Institute®. Další informace naleznete v příloze (*Standardní poměry hodnoty VO2 Max, strana 144*) a na stránkách www.CooperInstitute.org.

Jak získat odhad hodnoty VO2 Max při běhu

Tato funkce vyžaduje měření srdečního tepu na zápěstí nebo kompatibilní hrudní snímač srdečního tepu. Používáte-li hrudní snímač srdečního tepu, musíte si jej nasadit a s hodinkami jej spárovat ([Párování bezdrátových snímačů, strana 93](#)).

Pokud chcete získat co nejpřesnější odhad, dokončete nastavení uživatelského profilu ([Nastavení uživatelského profilu, strana 105](#)) a nastavte svůj maximální srdeční tep ([Nastavení zón srdečního tepu, strana 106](#)). Napoprvé se odhady mohou jevit jako nepřesné. Hodinky potřebují několik běhů, aby získaly informace o vaší běžecké výkonnosti. Záznam hodnoty VO2 Max můžete u aktivity trailového běhu a ultra běhu vypnout, pokud nechcete, aby tyto typy běhu ovlivňovaly odhad hodnoty VO2 Max ([Nastavení aktivit a aplikací, strana 54](#)).

- 1 Rozběhněte se.
- 2 Běhejte venku alespoň 10 minut.
- 3 Po běhu vyberte možnost **Uložit**.
- 4 Naměřené hodnoty výkonu můžete procházet stisknutím tlačítka **UP** nebo **DOWN**.

Jak získat odhad hodnoty VO2 Max při cyklistice

Tato funkce vyžaduje měřič výkonu a měření srdečního tepu na zápěstí nebo kompatibilní hrudní snímač srdečního tepu. Snímač výkonu je třeba spárovat s hodinkami ([Párování bezdrátových snímačů, strana 93](#)). Používáte-li hrudní snímač srdečního tepu, musíte si jej nasadit a spárovat jej s hodinkami.

Pokud chcete získat co nejpřesnější odhad, dokončete nastavení uživatelského profilu ([Nastavení uživatelského profilu, strana 105](#)) a nastavte svůj maximální srdeční tep ([Nastavení zón srdečního tepu, strana 106](#)). Napoprvé se odhady mohou jevit jako nepřesné. Hodinky potřebují několik jízd, aby získalo informace o vaší cyklistické výkonnosti.

- 1 Začněte cyklistickou aktivitu.
- 2 Jeďte alespoň 20 minut se stejnou, vysokou intenzitou.
- 3 Po dokončení jízdy vyberte možnost **Uložit**.
- 4 Stiskněte tlačítko **UP** nebo **DOWN** a procházejte hodnoty výkonu.

Zobrazení predikcí závodních časů

Pokud chcete získat co nejpřesnější odhad, dokončete nastavení uživatelského profilu ([Nastavení uživatelského profilu, strana 105](#)) a nastavte svůj maximální srdeční tep ([Nastavení zón srdečního tepu, strana 106](#)).



Hodinky využívají odhad hodnoty VO2 Max a vaši tréninkovou historii, aby vám poskytly cílový závodní čas ([Informace o odhadech hodnoty VO2 Max, strana 70](#)). Hodinky analyzují několik týdnů vašich tréninkových dat, a zpřesňují tak odhady závodního času.

- 1 Stisknutím tlačítka **UP** nebo **DOWN** na hodinkách zobrazíte stručný doplněk výkonu.
- 2 Stisknutím tlačítka **START** si zobrazíte více podrobností o stručném doplňku.
- 3 Stisknutím tlačítek **UP** nebo **DOWN** zobrazíte předpokládaný závodní čas.
- 4 Stisknutím tlačítka **START** zobrazíte predikce pro jiné vzdálenosti.

POZNÁMKA: Napoprvé se predikce mohou jevit jako nepřesné. Hodinky potřebují několik běhů, aby získaly informace o vaší běžecké výkonnosti.

Stav variability srdečního tepu

Hodinky analyzují hodnoty srdečního tepu na zápěstí během spánku a určují variabilitu srdečního tepu (VST). Trénink, fyzická aktivita, spánek, výživa a zdravé návyky – to vše ovlivňuje variabilitu srdečního tepu. Hodnoty VST se mohou značně lišit v závislosti na pohlaví, věku a úrovni kondice. Vyvážený stav VST může značit pozitivní známky zdraví, jako je dobrý poměr mezi tréninkem a regenerací, lepší kardiovaskulární kondice a odolnost vůči stresu. Nevyvážený nebo špatný stav může být známkou únavy, zvýšené potřeby regenerace nebo většího stresu. Nejlepších výsledků dosáhnete, když budete mít hodinky na sobě během spánku. Hodinky vyžadují tři týdny konzistentních údajů o spánku, aby mohly zobrazit stav variability srdečního tepu.

Barevná zóna	Stav	Popis
 Zelená	Vyvážená	Váš sedmidenní průměr VST je v rozmezí základní hodnoty.
 Oranžová	Nevyvážená	Váš sedmidenní průměr VST je vyšší nebo nižší než základní hodnota.
 Červená	Nízká	Váš sedmidenní průměr VST je výrazně nižší než základní hodnota.
Bez barvy	Špatná Žádný stav	Vaše průměrné hodnoty VST jsou výrazně pod normou pro váš věk. Žádný stav znamená nedostatek dat k odvození průměru za sedm dní.

Hodinky můžete synchronizovat se svým účtem Garmin Connect a zobrazit si aktuální stav variability srdečního tepu, trendy a vzdělávací zpětnou vazbu.

Variabilita srdečního tepu a úroveň stresu

Úroveň stresu je výsledkem tříminutového testu, který se provádí v klidovém stoji, kdy zařízení Descent analyzuje odchylky srdečního tepu a zjišťuje tak úroveň celkového stresu. Trénink, spánek, výživa a celkový životní stres ovlivňují výkon běžce. Škála úrovně stresu je 1 až 100, kdy 1 je stav velmi nízkého stresu a 100 stav velmi vysokého stresu. Znalost vaší úrovně stresu vám pomůže rozhodnout, zda je vaše tělo připraveno na náročný tréninkový běh nebo na cvičení jógy.

Zhodnocení výkonu

Když vykonáváte aktivitu, například běh nebo jízdu na kole, funkce hodnocení kondice analyzuje vaše tempo, srdeční tep a odchylky srdečního tepu, aby v reálném čase vyhodnocovala vaši výkonnost v porovnání s vaší průměrnou úrovní zdatnosti. Je to zhruba vaše procentuální odchylka od základní hodnoty VO2 max. v reálném čase.

Zhodnocení výkonu se pohybuje na stupnici od -20 do +20. Po prvních 6 až 20 minutách aktivity zařízení zobrazí vaše kondiční skóre. Například skóre +5 znamená, že jste odpočatí, svěží a můžete podat dobrý výkon. Zhodnocení výkonu můžete přidat jako datové pole jedné z vašich tréninkových obrazovek a sledovat vaši kondici v průběhu aktivity. Zhodnocení výkonu může být také indikátor úrovně únavy, zejména ke konci dlouhého tréninku.

POZNÁMKA: Zařízení potřebuje k získání odhadu hodnoty VO2 max. a změření vaší běžecké kondice několik jízd na kole nebo běhů se snímačem srdečního tepu (*Informace o odhadech hodnoty VO2 Max, strana 70*).

Zobrazení hodnocení výkonu

Tato funkce vyžaduje měření srdečního tepu na zápěstí nebo kompatibilní hrudní snímač srdečního tepu.



- 1 Přidejte položku **Zhodnocení výkonu** na datovou obrazovku (*Přizpůsobení datových obrazovek, strana 53*).
- 2 Nyní můžete vyrazit na projížďku nebo běh.
Po 6 až 20 minutách se zobrazí zhodnocení vašeho výkonu.
- 3 Chcete-li zobrazit zhodnocení vašeho výkonu v průběhu běhu nebo jízdy na kole, přejděte na datovou obrazovku.

Odhad FTP

Chcete-li získat odhad funkční limitní hodnoty výkonu (FTP), musíte s hodinkami spárovat snímač výkonu (*Párování bezdrátových snímačů, strana 93*) a nejprve získat odhad hodnoty VO2 Max (*Jak získat odhad hodnoty VO2 Max při cyklistice, strana 71*).

Hodinky používají k určení vaší funkční limitní hodnoty výkonu (FTP) informace profilu uživatele z výchozího nastavení a odhad hodnoty VO2 Max. Hodinky automaticky zjistí hodnotu FTP při jízdách se stejnou, vysokou intenzitou se snímačem výkonu. Nejlepších výsledků dosáhnete, když pojedete také se snímačem srdečního tepu.

- 1 Stisknutím tlačítka **UP** nebo tlačítka **DOWN** na hlavní obrazovce hodinek si můžete zobrazit stručný doplněk Výkon.
- 2 Stiskněte tlačítko **START**.
- 3 Stisknutím tlačítka **UP** nebo tlačítka **DOWN** zobrazíte odhadovanou hodnotu FTP.
Odhadovaná hodnota FTP se zobrazuje jako výkon ve watttech (watty na kilogram) a jako poloha na barevném měřídle.

 Fialová	Vynikající
 Modrá	Velmi dobré
 Zelená	Dobré
 Oranžová	Uspokojivé
 Červená	Netrénovaný člověk

Podrobnější informace naleznete v příloze (*Hodnocení FTP, strana 145*).

Laktátový práh

Laktátový práh označuje intenzitu cvičení, při které se začne akumulovat laktát (kyselina mléčná) v krevním řečišti. Při běhu se tato úroveň intenzity odhaduje podle tempa, srdečního tepu nebo výkonu. Pokud běžec překročí tento práh, začne se čím dál rychleji zvyšovat jeho únava. U zkušených běžců se tento práh nachází přibližně na hodnotě 90 % jejich maximální tepové frekvence při běžeckém tempu odpovídajícím závodům o délce mezi 10 kilometry a půlmaratonem. Průměrní běžci se k této hodnotě dostanou již pod hodnotou 90 % maximální tepové frekvence. Znalost vašeho laktátového prahu vám pomůže určit, jak tvrdě potřebujete trénovat nebo kdy máte během závodu zabrat.

Pokud již znáte svou tepovou frekvenci na laktátovém prahu, můžete ji zadat do nastavení ve vašem uživatelském profilu (*Nastavení zón srdečního tepu, strana 106*). Můžete si zapnout funkci **Automatická detekce**, která bude váš laktátový práh během aktivity automaticky zaznamenávat.

Stav tréninku

Funkce poskytuje odhady, které vám pomohou sledovat a pochopit váš výkon při tréninku. Tyto údaje vyžadují, abyste po dobu dvou týdnů absolvovali aktivity s měřením srdečního tepu na zápěstí nebo kompatibilním snímačem srdečního tepu. Měření výkonu při cyklistice vyžaduje snímač srdečního tepu a měřič výkonu. Ze začátku se měření může zdát nepřesné, protože hodinky teprve získávají informace o vašem výkonu.

Tyto odhady jsou poskytovány a podporovány společností Firstbeat Analytics. Další informace najdete na webové stránce garmin.com/performance-data/running.

Stav tréninku: Stav tréninku ukazuje vliv tréninku na vaši kondici a výkon. Stav tréninku se posuzuje na základě změn hodnoty VO2 Max, krátkodobé zátěže a stavu VST v průběhu delšího časového rozmezí.

VO2 Max: Hodnota VO2 Max představuje maximální objem kyslíku (v milimetrech), který můžete spotřebovat za minutu na kilogram tělesné hmotnosti při maximálním výkonu (*Informace o odhadech hodnoty VO2 Max, strana 70*). Když se aklimatizujete na velmi teplé prostředí nebo velkou nadmořskou výšku, hodinky zobrazují hodnoty VO2 Max upravené podle tepla a nadmořské výšky (*Aklimatizace výkonu na teplo a nadmořskou výšku, strana 77*).

VST: VST je stav variability srdečního tepu za posledních sedm dní (*Stav variability srdečního tepu, strana 71*).

Krátkodobá zátěž: Hodnota krátkodobé zátěže je vážený součet vašich posledních skóre tréninkové zátěže včetně délky a intenzity cvičení. (*Krátkodobá zátěž, strana 75*).

Doba regenerace: Doba regenerace ukazuje, kolik času zbývá do úplné tělesné regenerace, kdy budete připraveni na další intenzivní trénink (*Doba regenerace, strana 77*).

Úroveň stavu tréninku

Stav tréninku ukazuje vliv tréninku na úroveň vaší kondice a na výkon. Stav tréninku se posuzuje na základě změn hodnoty VO2 Max, krátkodobé zátěže a stavu VST v průběhu delšího časového rozmezí. Na základě hodnoty stavu tréninku můžete plánovat další tréninky a zlepšovat si aktuální fyzickou kondici.

Žádný stav: Aby hodinky mohly určit váš stav tréninku, potřebují zaznamenat v průběhu dvou týdnů několik aktivit s výsledky VO2 Max z běhu nebo jízdy na kole.

Podtrénování: Máte přestávku v tréninkovém režimu nebo trénujete mnohem méně než obvykle po dobu jednoho týdne nebo déle. Podtrénování znamená, že si nejste schopni udržet úroveň kondice. Pokud chcete vidět zlepšení, zvyšte tréninkovou zátěž.

Regenerace: Lehčí tréninková zátěž umožňuje regeneraci těla, která je nezbytná při delších obdobích intenzivního tréninku. Až se budete cítit připraveni, můžete tréninkovou zátěž zase zvýšit.

Udržování: Aktuální tréninková zátěž je dostatečná pro udržení aktuální fyzické kondice. Pokud chcete vidět zlepšení, přidejte si další cvičební aktivity nebo zvyšte objem tréninku.

Produktivní: Vaše aktuální tréninková zátěž posouvá vaši fyzickou kondici a výkon správným směrem. Abyste si fyzickou kondici udrželi, měli byste vkládat do tréninku i období regenerace.

Stoupající: Jste v ideální kondici pro závod. Snížení tréninkové zátěže, které jste v nedávné době provedli, umožňuje vašemu tělu regenerovat a dobře se vyrovnat s předchozím tréninkem. Dobře si vše naplánujte, protože aktuální stoupající stav lze udržet pouze krátkou dobu.

Nadměrná: Vaše tréninková zátěž je příliš vysoká, což je kontraproduktivní. Vaše tělo si potřebuje odpočinout. Zařaďte si do rozvrhu lehčí trénink a umožněte tělu regeneraci.

Neproduktivní: Vaše tréninková zátěž je na dobré úrovni, fyzická kondice vám však klesá. Zkuste se zaměřit na odpočinek, výživu a zvládnání stresu.

Přetížení: Dochází k nerovnováze mezi regenerací a tréninkovou zátěží. Je to normální výsledek po náročném tréninku nebo velké události. Vaše tělo může mít potíže s odpočinkem. Měli byste se proto zaměřit na vaše celkové zdraví.

Tipy, jak získat stav tréninku

Funkce stavu tréninku se odvíjí od aktuálního hodnocení vaší úrovně kondice včetně alespoň jednoho měření hodnot VO2 Max za týden (*Informace o odhadech hodnoty VO2 Max, strana 70*). Při běhu v krytých prostorách se hodnota VO2 Max neměří, aby nedošlo ke zkreslení přesnosti tendence vaší úrovně kondice. Záznam hodnoty VO2 Max můžete u aktivity trailového běhu a ultra běhu vypnout, pokud nechcete, aby tyto typy běhu ovlivňovaly odhad hodnoty VO2 Max (*Nastavení aktivit a aplikací, strana 54*).

Pro maximální využití funkce stavu tréninku můžete vyzkoušet následující tipy.

- Minimálně jednou týdně absolvujte běh nebo jízdu venku se snímačem výkonu, a to tak, aby vaše tepová frekvence alespoň 10 minut přesahovala 70 % maximální hodnoty srdečního tepu.
Stav tréninku by měl být k dispozici poté, co používáte hodinky po dobu jednoho až dvou týdnů.
- Zaznamenávejte na svém primárním tréninkovém zařízení všechny své sportovní aktivity. Hodinky tak zjistí informace o vašem výkonu (*Synchronizace aktivit a naměřených hodnot výkonu, strana 101*).
- Hodinky můžete nosit trvale i během spánku, abyste si mohli průběžně generovat aktuální stav VST. Aktuální stav VST vám může pomoci udržet aktuální stav tréninku, když nemáte tolik aktivit s měřením hodnoty VO2 Max.

Krátkodobá zátěž

Krátkodobá zátěž je vážený součet hodnot nadměrné spotřeby kyslíku po fyzickém výkonu (EPOC) za posledních několik dní. Graf ukazuje, zda je vaše aktuální zátěž nízká, optimální, vysoká nebo velmi vysoká. Optimální rozmezí vychází z vaší individuální fyzické kondice a tréninkové historie. Pokud průměrná délka a intenzita vašich tréninků roste nebo klesá, rozmezí je průběžně upravováno.

Zaměření tréninkové zátěže

Aby výkon i fyzická kondice rostly, je trénink třeba rozvrhnout mezi tři kategorie: nízko aerobní, vysoce aerobní a anaerobní. Zaměření tréninkové zátěže ukazuje, nakolik váš aktuální trénink spadá do každé z kategorií, a poskytuje tréninkové cíle. Funkce zaměření tréninkové zátěže vyžaduje absolvovat alespoň 7 dní tréninku, aby mohla určit, zda je tréninková zátěž nízká, optimální či vysoká. Po 4 týdnech záznamu do tréninkové historie bude mít tato funkce mnohem podrobnější informace o cílech, aby vám pomohla vyvážit tréninkové aktivity.

Pod cíli: Vaše tréninková zátěž je ve všech kategoriích intenzity nižší než optimální. Pokuste se zvýšit délku či četnost tréninků.

Málo nízko aerobní zátěže: Zkuste přidat více aktivit z kategorie nízko aerobní zátěže kvůli regeneraci a vyvážení aktivit s vyšší intenzitou.

Málo vysoce aerobní zátěže: Zkuste přidat více vysoce aerobních aktivit, abyste si časem zlepšili laktátový práh a hodnotu VO2 Max.

Málo anaerobní zátěže: Zkuste přidat ještě několik intenzivních anaerobních aktivit, abyste byli časem rychlejší a zlepšili svoji anaerobní kapacitu.

Vyvážená: Vaše tréninková zátěž je vyvážená a s pokračujícím tréninkem poskytuje vaší fyzické kondici všestranné výhody.

Nízko aerobní zaměření: Vaše tréninková zátěž sestává převážně z nízko aerobních aktivit. Poskytuje vám solidní základ a připravuje vás na další, intenzivnější tréninky.

Vysoce aerobní zaměření: Vaše tréninková zátěž sestává převážně z vysoce aerobních aktivit. Tyto aktivity pomáhají zlepšovat laktátový práh, hodnotu VO2 Max a vytrvalost.

Anaerobní zaměření: Vaše tréninková zátěž sestává převážně z intenzivních aktivit. To vede k rapidnímu zlepšování fyzické kondice, avšak bylo by vhodné tyto aktivity vyvážit nízko aerobními.

Nad cíli: Vaše tréninková zátěž je vyšší než optimální, a proto byste měli zvážit omezení délky a četnosti tréninků.

Poměr zátěže

Poměr zátěže představuje poměr vaší krátkodobé a dlouhodobé tréninkové zátěže. Tato metrika je užitečná pro sledování změn tréninkové zátěže.

Stav	Hodnota	Popis
Žádný stav	Žádné	Poměr zátěže začne být k dispozici po dvou týdnech tréninku.
Nízká	Nižší než 0,8	Vaše krátkodobá tréninková zátěž je nižší než dlouhodobá.
Optimální 	0,8 až 1,4	Vaše krátkodobá a dlouhodobá tréninková zátěž je vyvážená. Optimální rozmezí vychází z vaší individuální fyzické kondice a tréninkové historie.
Vysoká	1,5 až 1,9	Vaše krátkodobá tréninková zátěž je vyšší než dlouhodobá.
Velmi vysoká	2,0 nebo vyšší	Vaše krátkodobá tréninková zátěž je výrazně vyšší než dlouhodobá.

Informace o funkci Training Effect

Funkce Training Effect měří dopad aktivity na vaši aerobní a anaerobní kondici. Funkce Training Effect shromažďuje data během aktivity. Jak aktivita postupuje, hodnota Training Effect se zvyšuje. Celkový výsledek funkce Training Effect je určen informacemi z vašeho profilu a tréninkovou historií, srdečním tepem, délkou a intenzitou vaší aktivity. Funkce Training Effect nabízí sedm různých štítků, které popisují hlavní přínos vaší aktivity. Každý štítek je barevně označen a indikuje zaměření vaší tréninkové zátěže ([Zaměření tréninkové zátěže, strana 75](#)). Ke každé poskytnuté zpětné vazbě, například „Zásadně ovlivňuje hodnotu VO2 Max“, existuje ve službě Garmin Connect v podrobnostech aktivity odpovídající popis.

Funkce Aerobní Training Effect využívá srdeční tep k měření celkové intenzity cvičení vzhledem k vaší aerobní kondici a ukazuje, zda si díky cvičení aktuální fyzickou kondici udržujete nebo si ji vylepšujete. Hodnoty nadměrné spotřeby kyslíku po fyzickém výkonu (EPOC) získané během cvičení jsou namapovány na různé hodnoty, které jsou důležité pro vaši úroveň kondice a tréninkové zvyklosti. Rovnoměrné cvičení se středním úsilím nebo cvičení s delšími intervaly (nad 180 sekund) má pozitivní vliv na aerobní metabolismus a zlepšuje hodnotu Aerobní Training Effect.

Funkce Anaerobní Training Effect využívá srdeční tep a rychlost (nebo výkon) k určení vlivu cvičení na schopnost podávat velmi intenzivní výkony. Získaná hodnota je založena na anaerobní části hodnoty EPOC a na typu aktivity. Opakované intervaly s vysoce intenzivní zátěží (10 až 120 sekund) budují anaerobní kapacitu a zlepšují hodnotu Anaerobní Training Effect.

Funkce Aerobní Training Effect a Anaerobní Training Effect můžete přidat jako datová pole jedné z vašich tréninkových obrazovek a sledovat své hodnoty v průběhu aktivity.

Training Effect	Aerobní přínos	Anaerobní přínos
0,0 až 0,9	Žádný přínos	Žádný přínos
1,0 až 1,9	Malý přínos	Malý přínos
2,0 až 2,9	Udržuje aerobní kondici.	Udržuje anaerobní kondici.
3,0 až 3,9	Ovlivňuje aerobní kondici.	Ovlivňuje anaerobní kondici.
4,0 až 4,9	Výrazně ovlivňuje aerobní kondici.	Výrazně ovlivňuje anaerobní kondici.
5,0	Nadměrná zátěž, potenciálně riziková, pokud není kompenzována dostatečně dlouhým odpočinkem.	Nadměrná zátěž, potenciálně riziková, pokud není kompenzována dostatečně dlouhým odpočinkem.

Technologie Training Effect je poskytována a podporována společností Firstbeat Analytics. Další informace naleznete na webové stránce firstbeat.com.

Doba regenerace

Zařízení Garmin můžete používat v kombinaci se snímačem srdečního tepu (na zápěstí nebo hrud') a zobrazit si, kolik času vám zbývá do úplné regenerace, po které budete připraveni na další náročný trénink.

POZNÁMKA: Doporučení doby regenerace využívá odhad hodnoty VO2 Max a zpočátku se může zdát nepřesné. Zařízení potřebuje několik aktivit, aby získalo informace o vaší výkonnosti.

Doba regenerace se zobrazí okamžitě po dokončení aktivity. Čas se odpočítává do chvíle, kdy bude optimální zahájit další tvrdý trénink. Zařízení průběžně aktualizuje vaši dobu regenerace na základě změn ve spánku, stresu, relaxaci a fyzické aktivitě.

Zklidnění srdečního tepu

Pokud při tréninku používáte kompatibilní snímač srdečního tepu na zápěstí či na hrud', můžete si po každé aktivitě zjistit hodnotu zklidnění srdečního tepu. Tato hodnota určuje rozdíl mezi srdečním tepem při tréninku a srdečním tepem dvě minuty po jeho ukončení. Modelová situace: Po běžeckém tréninku vypnete časovač. Vaše tepová frekvence je v tu chvíli 140 tepů/min. Po dvou minutách odpočinku je vaše tepová frekvence 90 tepů/min. Hodnota zklidnění srdečního tepu je tedy 50 tepů/min. (140 mínus 90). Některé studie dávají hodnotu zklidnění srdečního tepu do souvislosti se zdravím vašeho srdce. Vyšší čísla obvykle značí zdravější srdce.

TIP: Nejlepších výsledků dosáhnete, pokud se během uvedených dvou minut nebudete vůbec pohybovat, aby zařízení mohlo vaši hodnotu zklidnění srdečního tepu vypočítat.

POZNÁMKA: Zklidnění srdečního tepu se nevypočítává pro méně náročné aktivity, jako je jóga.

Aklimatizace výkonu na teplo a nadmořskou výšku

Environmentální faktory, jako je vysoká teplota a nadmořská výška, ovlivňují váš trénink a výkon. Například trénink ve vysoké nadmořské výšce může mít pozitivní vliv na vaši kondici, ale může dojít k dočasnému poklesu hodnoty VO2 Max. Vaše Descent G2 hodinky poskytují upozornění na aklimatizaci a korekce odhadu hodnoty VO2 Max a stavu tréninku, pokud teplota přesáhne 22 °C (72 °F) a pokud je nadmořská výška větší než 800 m (2625 ft). Sledovat svoji aklimatizaci na teplotu a nadmořskou výšku můžete ve stručném doplňku tréninkového stavu.

POZNÁMKA: Funkce teplotní aklimatizace je k dispozici pouze pro aktivity GPS a vyžaduje meteorologické údaje z vašeho telefonu.

Pozastavení a obnovení stavu tréninku

Pokud jste utrpěli zranění nebo jste nemocní, můžete stav svého tréninku pozastavit. Můžete nadále zaznamenávat fitness aktivity, ale váš stav tréninku, zaměření tréninkové zátěže, hlášení o regeneraci a tréninková doporučení budou dočasně pozastaveny.





Jakmile jste připraveni znovu začít trénovat, můžete obnovit sledování stavu tréninku. Nejlepších výsledků dosáhnete při alespoň jednom měření hodnoty VO2 Max týdně (*Informace o odhadech hodnoty VO2 Max, strana 70*).

- 1 Když chcete pozastavit stav tréninku, vyberte jednu z těchto možností:
 - Ve stručném doplňku Stav tréninku podržte tlačítko **MENU** a vyberte možnost **Možnosti > Pozastavit stav tréninku**.
 - V nastavení Garmin Connect vyberte možnost **Statistiky – osobní > Stav tréninku > ⋮ > Pozastavit stav tréninku**.
- 2 Synchronizujte hodinky s účtem Garmin Connect.
- 3 Když chcete stav tréninku obnovit, vyberte jednu z těchto možností:
 - Ve stručném doplňku Stav tréninku podržte tlačítko **MENU** a vyberte možnost **Možnosti > Obnovit stav tréninku**.
 - V nastavení služby Garmin Connect vyberte možnost **Statistiky – osobní > Stav tréninku > ⋮ > Obnovit stav tréninku**.
- 4 Synchronizujte hodinky s účtem Garmin Connect.

Připravenost k tréninku

Vaše připravenost k tréninku představuje skóre a krátkou zprávu, která vám pomůže určit, jak jste připraveni na trénink každý den. Skóre se průběžně vypočítává a aktualizuje v průběhu dne na základě těchto faktorů:

- Skóre spánku (poslední noc)
- Doba regenerace
- Stav VST
- Krátkodobá zátěž
- Historie spánku (poslední 3 noci)
- Historie stresu (poslední 3 dny)

Barevná zóna	Skóre	Popis
 Fialová	95 až 100	Prvotřídní Nejllepší možná
 Modrá	75 až 94	Vysoká Připraveni na výzvy
 Zelená	50 až 74	Střední V pořádku
 Oranžová	25 až 49	Nízká Nastal čas zpomalit
 Červená	1 až 24	Špatná Dopřejte svému tělu regeneraci

Chcete-li se podívat na vývoj své připravenosti k tréninku v průběhu času, přejděte do svého účtu Garmin Connect.

Použití Poradce pro jet lag

Před použitím stručného doplňku Poradce Jet lag musíte cestu naplánovat v aplikaci Garmin Connect ([Plánování cesty v aplikaci Garmin Connect, strana 78](#)).

Pokud chcete zobrazit srovnání vašich vnitřních hodin s místním časem a získat doporučení, jak snížit účinky jet lagu, můžete při cestování používat stručný doplněk Poradce Jet lag.

- 1 Na hodinkách stiskněte tlačítko **UP** nebo **DOWN** a zobrazí se stručný doplněk **Poradce Jet lag**.
- 2 Stisknutím tlačítka **START** zobrazíte srovnání vašich vnitřních hodin s místním časem a celkovou úroveň jet lagu.
- 3 Proveďte jednu z následujících akcí:
 - Pokud chcete zobrazit informační zprávu o aktuální úrovni jet lagu, stiskněte tlačítko **START**.
 - Pokud chcete zobrazit časovou osu s doporučenými kroky, které pomohou snížit příznaky jet lagu, stiskněte tlačítko **DOWN**.

Plánování cesty v aplikaci Garmin Connect





















- 1 V aplikaci Garmin Connect vyberte ikonu ●●●.
- 2 Vyberte možnost **Trénink a plánování > Poradce pro jet lag > Přidat podrobnosti o cestě**.
- 3 Postupujte podle pokynů na obrazovce.

Ovl. prvky



Menu ovládacích prvků vám umožňuje rychlý přístup k funkcím a možnostem hodinek. V menu ovládacích prvků můžete tyto volby přidávat a odebírat a měnit jejich pořadí ([Úprava menu ovládacích prvků](#), strana 82).

Na jakékoli obrazovce přidržíte tlačítko **LIGHT**.



Ikona	Název	Popis
	ABC	Zvolte pro otevření aplikace výškoměru, barometru a kompasu.
	Režim V letadle	Zapnutí režimu V letadle, který vypne veškerou bezdrátovou komunikaci.
	Budík	Zvolte, chcete-li přidat nebo upravit alarm (<i>Nastavení budíku, strana 58</i>).
	Výškoměr	Zvolte pro otevření obrazovky výškoměru.
	Alternativní časové zóny	Zvolte pro zobrazení aktuálního denního času v dalších časových zónách (<i>Přidání alternativních časových zón, strana 60</i>).
	Funkce Assistance	Zvolte pro odeslání žádosti o pomoc (<i>Žádost o pomoc prostřednictvím funkce Assistance, strana 109</i>).
	Automatický ponor	Výběrem nastavíte typ aktivity ponoru, která se automaticky spustí při zahájení sestupu. Tuto funkci můžete dočasně vypnout pomocí volby Odložit.
	Barometr	Zvolte pro otevření obrazovky barometru.
	Úspora baterie	Zvolte pro aktivaci funkce úspory baterie (<i>Nastavení funkce úspory baterie, strana 116</i>).
	Jas	Zvolte pro nastavení jasu displeje (<i>Změna nastavení obrazovky, strana 118</i>).
	Sdílení srdečního tepu	Zvolte pro zapnutí vysílání srdečního tepu do spárovaného zařízení (<i>Přenos dat srdečního tepu, strana 86</i>).
	Kalendář	Zvolte pro zobrazení nadcházejících událostí z telefonu nebo kalendáře.
	Hodiny	Zvolte pro otevření aplikace Hodiny k nastavení alarmu, časovače, stopek, nebo zobrazení alternativních časových zón (<i>Hodiny, strana 58</i>).
	Kompas	Zvolte pro otevření obrazovky kompasu.
	Displej	Vypne obrazovku pro alarmy, gesta a režim Režim displeje Vždy zapnuto (<i>Změna nastavení obrazovky, strana 118</i>).
	Nerušit	Zvolte pro zapnutí režimu Nerušit, ve kterém je ztmavená obrazovka a jsou vypnuté alarmy, upozornění a oznámení. Tento režim můžete například používat při sledování filmů.
	Najít můj telefon	Zvolte pro přehrání zvukového upozornění na spárovaném telefonu, pokud je v dosahu Bluetooth. Na obrazovce hodinek Descent se zobrazí síla signálu Bluetooth, která se zvyšuje při přibližování k telefonu.
	Svítilna	Volbou zapnete obrazovku hodinek jako svítilnu (<i>Použití svítilny, strana 82</i>).
	Garmin Share	Zvolte pro otevření aplikace Garmin Share (<i>Garmin Share, strana 104</i>).
	Historie	Zvolte pro zobrazení historie aktivit, záznamů a celkových souhrnů.

Ikona	Název	Popis
	Uzamknout zařízení	Zvolte pro uzamknutí tlačítek a dotykového displeje k zabránění nechtěným stisknutím a posunutím prstem.
	Messenger	Volbou otevřete aplikaci Messenger (<i>Použití funkce Messenger, strana 103</i>).
	Fáze měsíce	Zvolte pro zobrazení časů východu a západu měsíce a fází měsíce v závislosti na vaší poloze GPS.
	Ovládání hudby	Zvolte pro ovládání přehrávání hudby na telefonu.
	Oznámení	Zvolte pro zobrazení hovorů, textových zpráv nebo aktualizací na sociálních sítích podle nastavení oznámení v telefonu (<i>Aktivace oznámení Bluetooth, strana 98</i>).
	Telefon	Zvolte pro vypnutí technologie Bluetooth a připojení ke spárovanému telefonu.
	Režim bazénu	Zvolte pro zapnutí režimu potápění v bazénu. Když jsou hodinky v režimu potápění v bazénu, funkce nasycení tkáně a uzamčení dekomprese pracují normálně, ale ponory se neukládají do záznamů o ponorech. Režim potápění v bazénu se automaticky vypne o půlnoci.
	Vypnout	Zvolte pro vypnutí hodinek.
	Pulzní oxymetr	Zvolte pro otevření aplikace Pulzní oxymetr (<i>Pulzní oxymetr, strana 86</i>).
	Red Shift	Zvolte pro přepnutí obrazovky do odstínů červené barvy pro použití hodinek za zhoršených světelných podmínek.
	Referenční bod	Zvolte pro nastavení referenčního bodu pro navigaci (<i>Nastavení referenčního bodu, strana 111</i>).
	Uložit polohu	Zvolte pro uložení aktuální polohy, abyste se k ní později mohli vrátit.
	Nastavení	Zvolte pro otevření menu nastavení.
	Režim spánku	Zvolte, chcete-li zapnout nebo vypnout Režim spánku (<i>Úprava režimu spánku, strana 119</i>).
	Stopky	Zvolte pro spuštění stopek (<i>Použití stopek, strana 60</i>).
	VÝCHOD/ZÁPAD SLUNCE	Zvolte pro zobrazení časů východu slunce, západu slunce a stmívání.
	Synchronizovat	Zvolte pro synchronizaci hodinek se spárovaným telefonem.
	Synchronizace času	Zvolte pro synchronizaci hodinek s časem vašeho telefonu nebo pomocí satelitů.
	Odpočet	Zvolte pro spuštění odpočítavače času (<i>Spuštění odpočítavače času, strana 59</i>).
	Dotyk	Zvolte pro vypnutí ovládacích prvků dotykového displeje.

Ikona	Název	Popis
	Peněženka	Zvolte pro otevření vaší peněženky Garmin Pay™ a zaplacení nákupů pomocí hodinek (<i>Garmin Pay, strana 82</i>).
	Počasí	Zvolte pro zobrazení aktuální předpovědi počasí a aktuálních podmínek.

Úprava menu ovládacích prvků

V menu ovládacích prvků můžete přidávat, odebírat a měnit pořadí zkratk (Ovl. prvky, strana 79).

- 1 Podržte tlačítko **MENU**.
- 2 Vyberte možnost **Vzhled > Ovl. prvky**.
- 3 Vyberte zkratku, kterou chcete upravit.
- 4 Vyberte možnost:
 - Výběrem možnosti **Změna pořadí** změníte pozici zkratky v menu ovládacích prvků.
 - Výběrem možnosti **Odebrat** zkratku z menu odeberete.
- 5 Pokud chcete do menu přidat novou zkratku, vyberte možnost **Přidat novou položku**.

Použití svítily

Použití svítily může snížit životnost baterií.

- 1 Přidržte tlačítko **LIGHT**.
- 2 Vyberte možnost .
- 3 Stisknutím tlačítka **UP** nebo **DOWN** upravíte jas a barvu.

TIP: Rychlým dvojitým stisknutím tlačítka LIGHT pak můžete svítilnu s tímto nastavením kdykoli zapnout.

Garmin Pay

Funkce Garmin Pay umožňuje používat hodinky k nákupům v zařízeních, která tuto funkci podporují, prostřednictvím platebních karet spolupracujících finančních institucí.

POZNÁMKA: Tato funkce není k dispozici u všech modelů produktů.

Nastavení peněženky Garmin Pay

Do peněženky Garmin Pay můžete přidat jednu nebo více kreditních či debetních karet zúčastněných institucí. Přejděte na stránku garmin.com/garminpay/banks a vyhledejte spolupracující finanční instituce.

- 1 V aplikaci Garmin Connect vyberte ikonu ●●●.
- 2 Vyberte možnost **Garmin Pay > Začínáme**.
- 3 Postupujte podle pokynů na displeji.

Placení hodinkami

Chcete-li pomocí hodinek platit za nákupy, musíte si nastavit alespoň jednu platební kartu.

Pomocí hodinek pak můžete platit v zařízeních, která tuto službu podporují.

1 Podržte tlačítko **LIGHT**.

2 Vyberte možnost .

3 Zadejte čtyřmístné číselné heslo.

POZNÁMKA: Pokud heslo zadáte třikrát nesprávně, peněženka se zablokuje a heslo bude nutné obnovit v aplikaci Garmin Connect.

Zobrazí se nejčastěji používaná platební karta.

4 Máte-li v peněžence Garmin Pay více platebních karet, můžete posunutím kartu změnit.

5 Máte-li v peněžence Garmin Pay více platebních karet, můžete výběrem možnosti **DOWN** kartu změnit.

6 Během 60 sekund přiložte displej hodinek ke čtečce platebního terminálu.

Po dokončení komunikace se čtečkou hodinky zavibrují a zobrazí symbol zaškrtnutí.

7 Pokud je třeba, podle pokynů na čtečce terminálu transakci dokončete.

TIP: Když zadáte heslo správně, můžete během následujících 24 hodin platit bez jeho opětovného zadávání, pokud mezitím hodinky nesundáte. Jestliže hodinky sundáte nebo deaktivujete zápisník srdečního tepu, musíte při platbě kód zadat znovu.

Přidání karty do peněženky Garmin Pay

Do své peněženky Garmin Pay můžete přidat až 10 kreditních či debetních karet.

1 V aplikaci Garmin Connect vyberte ikonu ●●●.

2 Vyberte možnost **Garmin Pay** >  > **Přidat kartu**.

3 Postupujte podle pokynů na displeji.

Při platbě pak můžete na hodinkách vybrat, kterou přidanou kartu chcete použít.

Správa karet pro platby Garmin Pay

Jednotlivé karty můžete dočasně pozastavit nebo odstranit.

POZNÁMKA: V některých zemích mohou spolupracující finanční instituce některé funkce Garmin Pay omezit.

1 V aplikaci Garmin Connect vyberte ikonu ●●●.

2 Vyberte možnost **Garmin Pay**.

3 Zvolte kartu.

4 Proveďte jednu z následujících akcí:

- Chcete-li dočasně pozastavit nebo zrušit pozastavení karty, vyberte možnost **Pozastavit kartu**.

Chcete-li nakupovat prostřednictvím hodinek Descent G2, musí být karta aktivní.

- Chcete-li kartu odstranit, vyberte možnost .

Změna hesla pro funkci Garmin Pay

Chcete-li změnit heslo, musíte znát stávající heslo. Pokud heslo zapomenete, bude nutné funkci Garmin Pay pro hodinky Descent G2 resetovat, vytvořit nové heslo a znovu zadat údaje z karty.

1 V aplikaci Garmin Connect vyberte ikonu ●●●.

2 Vyberte možnost **Garmin Pay** > **Změnit heslo**.

3 Postupujte podle pokynů na displeji.

Při příští platbě prostřednictvím hodinek Descent G2 musíte zadat nové heslo.

Ranní zpráva

Na hodinkách se zobrazuje ranní zpráva podle nastavení vašeho obvyklého času probuzení. Stisknutím tlačítka **DOWN** zobrazíte podrobnosti, jako jsou údaje o počasí, spánku, stavu noční variability srdečního tepu a další data (*Vlastní úprava ranní zprávy, strana 84*).

Vlastní úprava ranní zprávy

POZNÁMKA: Tato nastavení můžete upravit na hodinkách nebo ve svém účtu Garmin Connect.

- 1 Podržte tlačítko **MENU**.
- 2 Vyberte možnost **Vzhled > Ranní zpráva**.
- 3 Proveďte jednu z následujících akcí:
 - Vyberte možnost **Zobrazit zprávu** pro zapnutí nebo vypnutí ranní zprávy.
 - Vyberte možnost **Upravit zprávu** pro úpravu pořadí a typu dat, která se zobrazí ve vaší ranní zprávě.

Snímače a příslušenství

Hodinky Descent G2 mají několik interních snímačů a můžete s nimi spárovat další bezdrátové snímače pro vaše aktivity.

Srdeční tep na zápěstí

Vaše hodinky mají snímač srdečního tepu na zápěstí a data o vaší tepové frekvenci můžete sledovat ve stručném doplňku srdečního tepu (*Zobrazení seznamu stručných doplňků, strana 67*).

Hodinky jsou také kompatibilní s hrudními snímači srdečního tepu. Pokud jsou k dispozici údaje o srdečním tepu ze zápěstí i z hrudního snímače, při zahájení aktivity hodinky použijí údaje z hrudního snímače.

Jak hodinky nosit

⚠ UPOZORNĚNÍ

Zejména u uživatelů s citlivější pokožkou nebo alergiemi může při dlouhodobějším používání hodinek dojít k podráždění kůže. Pokud došlo k podráždění kůže, sundejte hodinky a nechte pokožku odpočinout, dokud podráždění nezmizí. Abyste podráždění předcházeli, hodinky čistěte, udržujte suché a na zápěstí je příliš neutahujte. Další informace naleznete na adrese garmin.com/fitandcare.

- Noste hodinky upevněné nad zápěstními kostmi.

POZNÁMKA: Řemínek utáhněte těsně, ale pohodlně. Přesnějšího měření srdečního tepu dosáhnete, pokud se hodinky nebudou při běhání nebo cvičení posunovat. Při měření pulzním oxymetrem zůstaňte v klidu.

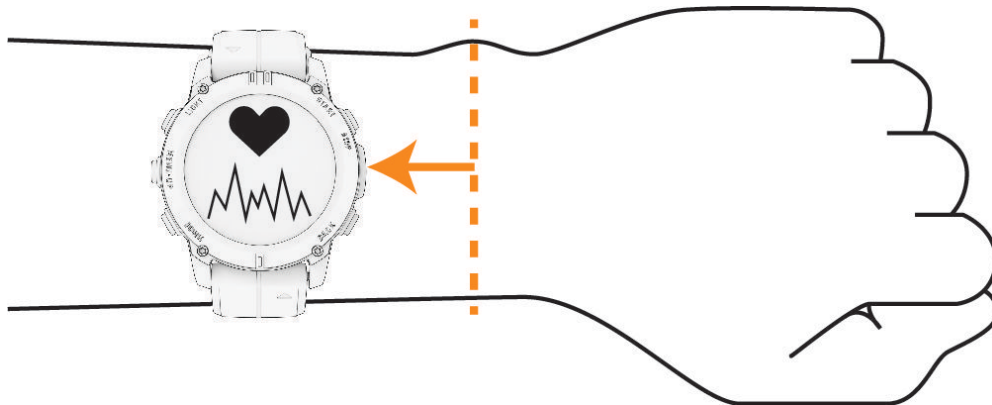

POZNÁMKA: Během potápění musí hodinky zůstat stále v kontaktu s pokožkou a nesmí se dotýkat jiných zařízení připevněných na zápěstí.

POZNÁMKA: Optický snímač je umístěn na zadní straně hodinek.

- Další informace o měření srdečního tepu na zápěstí najdete v části *Tipy pro nepravdělná data srdečního tepu, strana 85*.
- Další informace o snímači pulzního oxymetru najdete v části *Tipy pro případ chybných dat pulzního oxymetru, strana 87*.
- Podrobnější informace o přesnosti najdete na stránce garmin.com/ataccuracy.
- Další informace o používání hodinek a péči o ně najdete na stránce garmin.com/fitandcare.

Tipy pro nepravidelná data srdečního tepu

Pokud jsou data srdečního tepu nepravidelná nebo se nezobrazují, můžete využít tyto tipy.

- Než si hodinky nasadíte, umyjte si ruku a dobře ji osušte.
 - Nepoužívejte na pokožce pod hodinkami opalovací krém, pleťovou vodu nebo repelent.
 - Dbejte na to, aby nedošlo k poškrábání snímače srdečního tepu na zadní straně hodinek.
 - Noste hodinky upevněné nad zápěstními kostmi. Řemínek utáhněte těsně, ale pohodlně.
 - Než zahájíte aktivitu, počkejte, až se rozsvítí ikona .
 - Dopřejte si 5 až 10 minut na zahřátí a zjistěte svůj tep, než začnete se samotnou aktivitou.
- POZNÁMKA:** Je-li venku chladno, rozeřte se uvnitř.
- Po každém tréninku hodinky opláchněte pod tekoucí vodou.

Nastavení snímače srdečního tepu na zápěstí

Přidrže **MENU** a vyberte možnost **Snímače a příslušenství > Srdeční tep na zápěstí**.

Stav: Aktivuje nebo deaktivuje snímač srdečního tepu na zápěstí. Výchozí hodnota nastavení je Automaticky, která automaticky použije snímač srdečního tepu na zápěstí, pokud nejsou hodinky spárovány s externím snímačem srdečního tepu.

POZNÁMKA: Deaktivací snímače srdečního tepu na zápěstí dojde také k vypnutí snímače pulzního oxymetru. Ruční odečet můžete provést pomocí stručného doplňku pulzního oxymetru.

Změna zdroje: Umožňuje hodinkám vybrat nejlepší zdroj údajů o srdečním tepu, pokud používáte hodinky i externí snímač srdečního tepu. Další informace naleznete na adrese www.garmin.com/dynamicsourceswitching/.

Při plavání: Aktivuje nebo deaktivuje snímač srdečního tepu na zápěstí během aktivit plavání.

Alarmy abnorm. tepu: Umožňuje nastavit upozornění na hodinkách pro případ, že srdeční tep překročí nebo klesne pod stanovenou hodnotu (*Nastavení alarmu abnormálního srdečního tepu, strana 85*).

Sdílení srdečního tepu: Umožňuje zahájit vysílání dat o vaší tepové frekvenci do spárovaného zařízení (*Přenos dat srdečního tepu, strana 86*).

Nastavení alarmu abnormálního srdečního tepu

UPOZORNĚNÍ

Tato funkce vás upozorní pouze v případě, že váš srdeční tep po určité době neaktivity překročí nebo se dostane pod uživatelem nastavený počet tepů za minutu. Během doby spánku nastavené v aplikaci Garmin Connect vás tato funkce na pokles tepové frekvence pod nastavený práh neupozorní. Neupozorní vás ani na potenciální srdeční problémy a nedokáže diagnostikovat žádné zdravotní potíže ani onemocnění. V případě srdečních potíží se vždy řiďte pokyny lékaře.

Můžete si nastavit prahovou hodnotu pro alarm srdečního tepu.

- 1 Podrže tlačítko **MENU**.
- 2 Vyberte možnost **Snímače a příslušenství > Srdeční tep na zápěstí > Alarmy abnorm. tepu**.
- 3 Vyberte možnost **Alarm vysoké hodnoty** nebo **Alarm nízké hodnoty**.
- 4 Nastavte prahovou hodnotu srdečního tepu.

Pokaždé, když srdeční tep překročí nebo klesne pod prahovou hodnotu, zobrazí se zpráva a hodinky zavibrují.

Přenos dat srdečního tepu

Údaje o srdečním tepu můžete vysílat z hodinek a sledovat je na spárovaných zařízeních. Přenos dat srdečního tepu snižuje výdrž baterie.

TIP: Nastavení aktivity můžete přizpůsobit tak, aby se po zahájení aktivity automaticky začaly vysílat údaje o srdečním tepu (*Nastavení aktivit a aplikací, strana 54*). Můžete například během jízdy na kole přenášet údaje do zařízení Edge®.

POZNÁMKA: Vysílání dat o tepové frekvenci není k dispozici při aktivitách ponoru.

1 Vyberte možnost:

- Podržte tlačítko **MENU** a vyberte možnost **Snímače a příslušenství > Srdeční tep na zápěstí > Sdílení srdečního tepu**.
- Podržením tlačítka **LIGHT** otevřete menu ovládacích prvků a vyberte možnost **♥**.

POZNÁMKA: Do menu ovládacích prvků můžete přidávat další možnosti (*Úprava menu ovládacích prvků, strana 82*).

2 Stiskněte tlačítko **START**.

Hodinky spustí přenos dat srdečního tepu.

3 Spárujte hodinky se svým kompatibilním zařízením.

POZNÁMKA: Pokyny pro párování se u každého kompatibilního zařízení Garmin liší. Další informace naleznete v návodu k obsluze.

4 Stisknutím tlačítka **STOP** vysílání dat o tepové frekvenci zastavíte.

Pulzní oxymetr

Hodinky jsou vybaveny zápěstním pulzním oxymetrem, který měří periferní nasycení krve kyslíkem (SpO2). Při rostoucí nadmořské výšce může hladina kyslíku v krvi klesat. Informace o nasycení kyslíkem vám pomůže posoudit, jak se vaše tělo přizpůsobuje vysokým nadmořským výškám při alpských sportech a expedicích.

Měření pulzním oxymetrem můžete aktivovat ručně otevřením stručného doplňku pulzního oxymetru (*Získávání hodnot z pulzního oxymetru, strana 87*). Můžete také zapnout režim celodenního měření (*Nastavení režimu pulzního oxymetru, strana 87*). Když jste v klidu a otevřete stručný doplněk pulzního oxymetru, hodinky provedou analýzu nasycení vaší krve kyslíkem a nadmořské výšky. Profil nadmořské výšky pomáhá při interpretaci hodnot z pulzního oxymetru a umožňuje porovnávat jejich změny se změnami hodnot nadmořské výšky.

Na hodinkách se hodnoty z pulzního oxymetru zobrazují jako procento nasycení kyslíkem a jako barevná křivka grafu. V účtu Garmin Connect si pak můžete zobrazit další podrobnosti hodnot z pulzního oxymetru, například trendy v rozmezí několika dní.

Podrobnější informace o přesnosti pulzního oxymetru najdete na stránce garmin.com/ataccuracy.

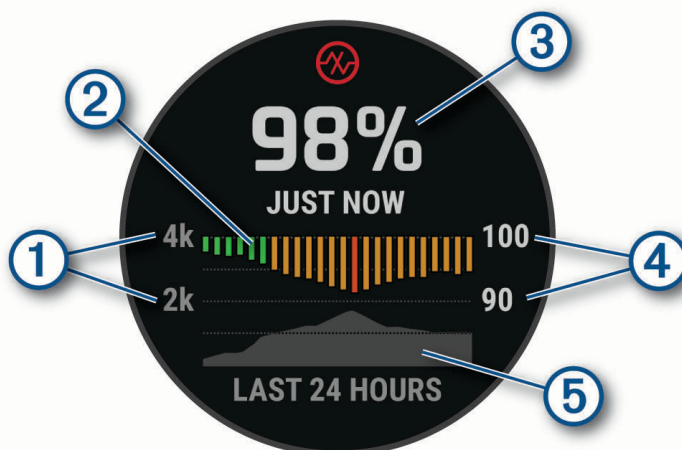

①	Stupnice nadmořské výšky.
②	Graf průměrných hodnot nasycení kyslíkem za posledních 24 hodin.
③	Poslední načtená hodnota nasycení kyslíkem.
④	Rozsah procentuálních hodnot nasycení kyslíkem.
⑤	Graf hodnot nadmořské výšky za posledních 24 hodin.

Získávání hodnot z pulzního oxymetru

Měření pulzním oxymetrem můžete aktivovat ručně otevřením stručného doplňku pulzního oxymetru. Doplňěk zobrazuje nejnovější procentuální hodnotu nasycení krve kyslíkem, graf průměrných hodnot za hodinu během posledních 24 hodin a graf vaší změny nadmořské výšky za posledních 24 hodin.

POZNÁMKA: Při prvním zobrazení doplňku pulzního oxymetru musí hodinky vyhledat satelitní signály, aby mohly určit vaši nadmořskou výšku. Jděte ven a počkejte několik minut, než hodinky vyhledají satelity.

- 1 Sedněte si nebo přerušte aktivitu a stisknutím tlačítka **UP** nebo tlačítka **DOWN** na hlavní obrazovce hodinek si zobrazíte stručný doplněk pulzního oxymetru.
- 2 Stisknutím tlačítka **START** si otevřete stránku podrobností doplňku a spustíte měření pulzním oxymetrem.
- 3 Zůstaňte bez pohybu po dobu 30 sekund.

POZNÁMKA: Pokud jste příliš aktivní a měření pulzním oxymetrem se nezdaří, místo naměřené hodnoty se zobrazí zpráva. Hodnotu si můžete zkontrolovat znovu po několika minutách klidu. Nejlepších výsledků dosáhnete, pokud během načítání hodnoty nasycení krve kyslíkem umístíte ruku s hodinkami do výše srdce.

- 4 Tlačítkem **DOWN** si zobrazíte graf hodnot pulzního oxymetru za posledních sedm dní.

Nastavení režimu pulzního oxymetru

- 1 Podržte tlačítko **MENU**.
- 2 Vyberte možnost **Snímače a příslušenství > Pulzní oxymetr > Režim pulzního oxymetru**.
- 3 Proveďte jednu z následujících akcí:

- Chcete-li automatické měření vypnout, vyberte možnost **Ruční kontrola**.
- Chcete-li zapnout trvalé měření během spánku, vyberte možnost **Během spánku**.

POZNÁMKA: Neobvyklé polohy při spaní mohou způsobit abnormálně nízké naměřené hodnoty SpO2 během spánku.

- Chcete-li zapnout měření během dne v době, kdy jste neaktivní, vyberte možnost **Celý den**.

POZNÁMKA: Zapnutí režimu **Celý den** snižuje výdrž baterie.

Tipy pro případ chybných dat pulzního oxymetru

Pokud jsou data pulzního oxymetru chybná nebo se nezobrazují, můžete využít tyto tipy.

- Během načítání hodnoty nasycení krve kyslíkem hodinkami zůstaňte v klidu.
- Noste hodinky upevněné nad zápěstními kostmi. Řemínek utáhněte těsně, ale pohodlně.
- Během načítání hodnoty nasycení krve kyslíkem hodinkami umístěte ruku s hodinkami do výše srdce.
- Použijte silikonový nebo nylonový pásek.
- Než si hodinky nasadíte, umyjte si ruku a dobře ji osušte.
- Nepoužívejte na pokožce pod hodinkami opalovací krém, pleťovou vodu nebo repelent.
- Dbejte na to, aby nedošlo k poškrábání optického snímače na zadní straně hodinek.
- Po každém tréninku hodinky opláchněte pod tekoucí vodou.

Kompas

Hodinky jsou vybaveny tříosým kompasem s automatickou kalibrací. Funkce a vzhled kompasu se mění v závislosti na aktivitě, na tom, zda je zapnutý systém GPS, a zda navigujete k cíli. Nastavení kompasu je možné změnit ručně (*Nastavení kompasu, strana 88*).

Nastavení směru kompasu

- 1 Ve stručném doplňku kompasu stiskněte tlačítko **START**.
- 2 Vyberte možnost **Zamknout směr**.
- 3 Namiřte horní část hodinek požadovaným směrem a stiskněte tlačítko **START**.
Pokud se od vytyčeného směru odchýlíte, kompas zobrazí směr a počet stupňů odchýlení.

Nastavení kompasu

Přidrže tlačítko **MENU** a vyberte možnost **Snímače a příslušenství > Kompas**.

Kalibrovat: Umožňuje ručně kalibrovat snímač kompasu (*Ruční kalibrace kompasu, strana 88*).

Displej: Slouží k nastavení písmen, stupňů nebo miliradiánů pro směr pohybu na kompasu.

Reference severu: Slouží k nastavení směru k severu pro kompas (*Nastavení směru k severu, strana 88*).

Režim: Slouží k nastavení kompasu tak, aby používal pouze data elektronického snímače (Magnetometr), kombinaci dat systému GPS a elektronického snímače během pohybu (Automaticky), nebo pouze data systému GPS (GPS).

Ruční kalibrace kompasu

OZNÁMENÍ

Kalibrace elektronického kompasu venku. Pokud chcete dosáhnout co nejpřesnějších informací o směru, nestůjte v blízkosti objektů, které ovlivňují magnetické pole, například vozidel, budov nebo nadzemního elektrického vedení.

Hodinky již byly ve výrobě kalibrovány a ve výchozím nastavení používají automatickou kalibraci. Jestliže kompas nereaguje správně, například po přesunu na dlouhou vzdálenost nebo po extrémních změnách teploty, můžete jej kalibrovat ručně.

- 1 Podrže tlačítko **MENU**.
- 2 Vyberte možnost **Snímače a příslušenství > Kompas > Kalibrovat**.
- 3 Proveďte jednu z následujících akcí:
 - Chcete-li provést kalibraci, při které se hodinky natáčí postupně všemi směry, vyberte možnost **Úplná kalibrace**.
 - Chcete-li provést krátkou kalibraci, při které se hodinkami pohybuje ve tvaru osmičky, vyberte možnost **Rychlá kalibrace > Spustit**.
POZNÁMKA: Možnost **Úplná kalibrace** zajišťuje lepší přesnost při potápění. Možnost **Rychlá kalibrace** je vhodná pro ostatní aktivity.
- 4 Postupujte podle pokynů na displeji.

Nastavení směru k severu

Můžete nastavit směrovou referenci používanou při výpočtu informací o směru pohybu.

- 1 Podrže tlačítko **MENU**.
- 2 Vyberte možnost **Snímače a příslušenství > Kompas > Reference severu**.
- 3 Proveďte jednu z následujících akcí:
 - Chcete-li jako referenci směru pohybu nastavit zeměpisný sever, vyberte možnost **Skutečný**.
 - Chcete-li automaticky nastavit magnetickou deklinaci pro vaši polohu, vyberte možnost **Magnetický**.
 - Chcete-li jako referenci směru pohybu nastavit sever souřadnicové sítě (000°), vyberte možnost **Souřadnicová síť**.
 - Chcete-li nastavit hodnotu magnetické deklinace ručně, vyberte možnost **Uživatel > Magnetická variace**, zadejte hodnotu magnetické deklinace, a vyberte **Hotovo**.

Výškoměr a barometr

Hodinky obsahují interní výškoměr a barometr. Hodinky získávají data pro výšku a tlak neustále, i když jsou v režimu s nízkou spotřebou. Výškoměr zobrazuje vaši přibližnou nadmořskou výšku na základě změn tlaku. Barometr zobrazuje data okolního tlaku na základě konstantní nadmořské výšky, ve které byl naposledy kalibrován výškoměr (*Nastavení výškoměru, strana 89*).

Nastavení výškoměru

Podržte tlačítko **MENU** a vyberte možnost **Snímače a příslušenství > Výškoměr**.

Kalibrovat: Umožňuje ručně kalibrovat snímač výškoměru.

Automatická kalibrace: Umožňuje provést automatickou kalibraci výškoměru při každém použití satelitních systémů.

Režim snímače: Nastavuje režim pro snímač. Při volbě Automaticky se použije výškoměr i barometr, podle toho, jak se pohybujete. Pokud plánujete aktivitu se změnou nadmořské výšky, můžete vybrat možnost Pouze výškoměr. Jestliže při plánované aktivitě nebude docházet ke změně nadmořské výšky, můžete nastavit možnost Pouze barometr.

Nadmořská výška: Nastavení měrných jednotek pro nadmořskou výšku.

Kalibrace barometrického výškoměru

Hodinky již byly kalibrovány ve výrobě a při výchozím nastavení používají automatickou kalibraci v okamžiku spuštění systému GPS. Pokud znáte správnou nadmořskou výšku, můžete kalibrovat barometrický výškoměr ručně.

1 Podržte tlačítko **MENU**.

2 Vyberte možnost **Snímače a příslušenství > Výškoměr**.

3 Proveďte jednu z následujících akcí:

- Chcete-li automaticky kalibrovat z bodu spuštění GPS, vyberte možnost **Automatická kalibrace**.
- Chcete-li zadat aktuální nadmořskou výšku ručně, vyberte možnost **Kalibrovat > Zadat ručně**.
- Chcete-li zadat aktuální nadmořskou výšku na základě digitálního modelu terénu, vyberte možnost **Kalibrovat > Použít DEM**.
POZNÁMKA: Ke kalibraci pomocí DEM vyžadují některé hodinky připojení k telefonu.
- Chcete-li zadat aktuální nadmořskou výšku na základě polohy GPS, vyberte možnost **Kalibrovat > Použít GPS**.

Nastavení barometru

Podržte tlačítko **MENU** a vyberte možnost **Snímače a příslušenství > Barometr**.

Kalibrovat: Umožňuje ručně kalibrovat snímač barometru.

Graf: Slouží k nastavení časového měřítka pro mapu ve stručném doplňku barometru.

Bouřková výstraha: Slouží k nastavení míry změny barometrického tlaku, která spustí bouřkový alarm.

Režim snímače: Nastavuje režim pro snímač. Při volbě Automaticky se použije výškoměr i barometr, podle toho, jak se pohybujete. Pokud plánujete aktivitu se změnou nadmořské výšky, můžete vybrat možnost Pouze výškoměr. Jestliže při plánované aktivitě nebude docházet ke změně nadmořské výšky, můžete nastavit možnost Pouze barometr.

Tlak: Umožňuje nastavit způsob, jakým hodinky zobrazují údaje o tlaku.

Kalibrace barometru

Hodinky již byly kalibrovány ve výrobě a při výchozím nastavení používají automatickou kalibraci v okamžiku spuštění systému GPS. Pokud znáte správnou nadmořskou výšku nebo správný tlak v úrovni mořské hladiny, můžete kalibrovat barometr ručně.

- 1 Podržte tlačítko **MENU**.
- 2 Vyberte **Snímače a příslušenství > Barometr > Kalibrovat**.
- 3 Vyberte možnost:
 - Chcete-li zadat aktuální nadmořskou výšku a tlak při hladině moře (volitelné), vyberte možnost **Zadat ručně**.
 - Chcete-li provést automatickou kalibraci na základě digitálního modelu terénu, vyberte možnost **Použít DEM**.
POZNÁMKA: Ke kalibraci pomocí DEM vyžadují některé hodinky připojení k telefonu.
 - Chcete-li automaticky kalibrovat z bodu spuštění GPS, vyberte možnost **Použít GPS**.

Nastavení upozornění na bouři

VAROVÁNÍ

Upozornění je jen informativní a nejde o hlavní zdroj informací o změnách počasí. Sami musíte sledovat předpověď a aktuální podmínky, dávat pozor na dění kolem sebe a používat zdravý úsudek, především během nepříznivého počasí. Nevěnování pozornosti tomuto varování může vést k vážným zraněním nebo i ke smrti.

- 1 Podržte tlačítko **MENU**.
- 2 Vyberte možnost **Oznámení a upozornění > Upozornění systému > Barometr > Bouřková výstraha**.
- 3 Proveďte jednu z následujících akcí:
 - Výběrem možnosti **Stav** upozornění zapnete nebo vypnete.
 - Možnost **Tlak vzduchu** slouží k nastavení míry změny barometrického tlaku, která spustí bouřkový alarm.

Bezdrátové snímače

Hodinky lze spárovat s bezdrátovými snímači pomocí technologie ANT+ nebo Bluetooth (*Párování bezdrátových snímačů, strana 93*). Po spárování zařízení si můžete přizpůsobit volitelná datová pole (*Přizpůsobení datových obrazovek, strana 53*). Pokud byly hodinky dodány se snímačem, jsou s ním již spárovány.

Informace o kompatibilitě konkrétního snímače Garmin, možnosti jeho nákupu nebo návod k jeho obsluze naleznete na webové stránce buy.garmin.com pro daný snímač.

Typ snímače	Popis
Snímače hole	Snímače hole Approach můžete použít k automatickému zaznamenávání úderů, včetně jejich polohy, vzdálenosti a typu hole.
DogTrack	Umožňuje příjem dat z kompatibilního přenosného zařízení pro sledování psů.
Elektrokolo	Hodinky můžete použít se svým elektrickým kolem a sledovat během jízdy data z elektrického kola, jako jsou například informace o baterii a dosahu.
Externí displej	Režim Externí displej můžete používat ke zobrazení datových obrazovek z hodinek na kompatibilním cyklopočítači Edge během jízdy nebo při triatlonu.
Externí snímač srdečního tepu	Můžete použít externí snímač, jako je například snímač srdečního tepu řady HRM 200, HRM-Fit™ nebo HRM-Pro, a sledovat data srdečního tepu během aktivit.
Krokoměr	Nožní snímač můžete použít k záznamu tempa a vzdálenosti namísto systému GPS v případech, když trénujete v hale nebo jiném vnitřním prostředí, nebo když je slabý signál GPS.
inReach	Funkce dálkového ovládání inReach umožňuje ovládat satelitní komunikátor inReach pomocí hodinek Descent (<i>Použití dálkového ovládání inReach, strana 95</i>).
Světla	Můžete použít chytrá světla na kolo Varia™, která poskytují lepší přehled o okolní situaci.
Počítač	Můžete hrát hry na počítači a sledovat přitom statistiky v reálném čase na svém zařízení (<i>Používání aplikace Garmin GameOn™, strana 47</i>).
Výkon	K zobrazení údajů o výkonu na svých hodinkách můžete využít cyklistické pedály s měřičem výkonu Rally™ nebo Vector™. Můžete si nastavit výkonnostní zóny odpovídající vašim cílům a schopnostem (<i>Nastavení výkonnostních zón, strana 107</i>), nebo použít alarmy rozsahu, abyste byli upozorněni, když dosáhnete specifikované výkonnostní zóny (<i>Nastavení alarmu, strana 57</i>).
Radar	Můžete použít zpětný cyklistický radar Varia pro zlepšení přehledu o okolní situaci a zasílání upozornění na blížící se vozidla.
Snímač dynamiky běhu	Můžete použít snímač dynamiky běhu Running Dynamics Pod k zaznamenávání dat o dynamice běhu a jejich sledování na hodinkách (<i>Dynamika běhu, strana 94</i>).
Chytrý trenažér	Hodinky můžete používat v kombinaci s chytrým cyklotrenažérem, který simuluje odpor při sledování trasy, jízdě nebo tréninku (<i>Používání cyklotrenažéru, strana 39</i>).
Rychlost/kadence	Ke kolu můžete připojit snímače rychlosti nebo kadence a sledovat údaje z nich během jízdy. V případě potřeby můžete obvod kola zadat ručně v nastavení snímače rychlosti (<i>Velikost a obvod kola, strana 147</i>).
Tempe	Snímač teploty tempe™ můžete připevnit k bezpečnostní šňůrce nebo poutku, na kterém bude vystaven okolnímu vzduchu, takže bude zajišťovat konzistentní zdroj přesných údajů o teplotě.
VIRB	Funkce dálkového ovládání VIRB vám pomocí hodinek umožní ovládat akční kameru VIRB (<i>Dálkové ovládání VIRB, strana 95</i>).
Umístění laseru XERO	Můžete sledovat a sdílet lokační informace laseru ze zařízení Xero (<i>Nastavení polohy laseru Xero, strana 97</i>).

Párování bezdrátových snímačů

Před pokusem o spárování si musíte nasadit snímač srdečního tepu nebo instalovat snímač.

Při prvním připojení bezdrátového snímače k hodinkám prostřednictvím technologie ANT+ nebo Bluetooth musíte hodinky a snímač spárovat. Pokud snímač disponuje technologií ANT+ i Bluetooth, Garmin doporučuje provést spárování pomocí technologie ANT+. Po spárování se hodinky k aktivnímu snímači v dosahu připojí automaticky, jakmile zahájíte aktivitu.

- 1 Umístěte hodinky do vzdálenosti 3 m (10 stop) od snímače.

POZNÁMKA: Během párování zachovejte minimální vzdálenost 10 m (33 stop) od ostatních bezdrátových snímačů.

- 2 Podržte tlačítko **MENU**.

- 3 Vyberte možnost **Snímače a příslušenství > Přidat novou položku**.

TIP: Když zahájíte aktivitu se zapnutou možností Automatická detekce, hodinky automaticky vyhledají snímače v okolí a zeptají se, zda je chcete spárovat.

- 4 Proveďte jednu z následujících akcí:

- Vyberte možnost **Vyhledat vše**.
- Vyberte typ snímače.

Po spárování snímače s hodinkami se změní stav snímače z Vyhledávání na Připojeno. Data snímače se zobrazí ve smyčce datových obrazovek s údaji nebo ve vlastním datovém poli. Můžete si přizpůsobit volitelná datová pole (*Přizpůsobení datových obrazovek, strana 53*).

Tempo běhu a vzdálenost s příslušenstvím pro měření srdečního tepu

Příslušenství řady HRM-Pro a HRM-Fit vypočítává tempo běhu a vzdálenost na základě uživatelského profilu a pohybu měřeného snímačem při každém kroku. Snímač srdečního tepu poskytuje informace o tempu běhu a vzdálenosti, když není k dispozici GPS, například při běhu na běžeckém pásu. Po připojení pomocí technologie ANT+ můžete na kompatibilních hodinkách Descent zobrazit tempo běhu a vzdálenost. Po připojení pomocí technologie Bluetooth je můžete zobrazit také v kompatibilních tréninkových aplikacích třetích stran.

Přesnost údajů tempa a vzdálenosti lze zlepšit provedením kalibrace.

Automatická kalibrace: Výchozí nastavení hodinek je **Automatická kalibrace**. Ke kalibraci příslušenství pro měření srdečního tepu dochází pokaždé, když běháte venku a máte je připojené ke kompatibilním hodinkám Descent.

POZNÁMKA: Automatická kalibrace nefunguje u profilů aktivit Běh uvnitř, Trailový běh a Ultra běh (*Tipy pro záznam tempa běhu a vzdálenosti, strana 93*).

Ruční kalibrace: Po běhu na běžeckém pásu s připojeným příslušenstvím pro měření srdečního tepu můžete vybrat možnost **Kalibrovat a uložit** (*Kalibrace vzdálenosti běhu na pásu, strana 36*).

Tipy pro záznam tempa běhu a vzdálenosti

- Aktualizujte software hodinek Descent na nejnovější verzi (*Aktualizace produktů, strana 123*).
- Dokončete několik venkovních běhů s GPS a připojeným příslušenstvím řady HRM-Pro nebo HRM-Fit. Je důležité, aby rozsah venkovního tempa odpovídal rozsahu tempa na běžeckém pásu.
- Pokud se jedná také o běh v písku nebo hlubokém sněhu, přejděte do nastavení snímače a vypněte možnost **Automatická kalibrace**.
- Pokud máte připojený kompatibilní nožní snímač pomocí technologie ANT+, nastavte tento snímač na možnost **Vypnuto** nebo ho odeberte ze seznamu připojených snímačů.
- Dokončete běh na běžeckém pásu s ruční kalibrací (*Kalibrace vzdálenosti běhu na pásu, strana 36*).
- Pokud se vám automatická nebo ruční kalibrace budou zdát nepřesné, přejděte do nastavení snímače a vyberte možnost **HRM s tempem a vzdáleností > Vynulovat kalibrační data**.

POZNÁMKA: Můžete zkusit vypnout možnost **Automatická kalibrace** a poté znovu provést kalibraci ručně (*Kalibrace vzdálenosti běhu na pásu, strana 36*).

Dynamika běhu

Dynamika běhu poskytuje aktuální zpětnou vazbu ohledně vaší běžecké formy. Hodinky Descent jsou vybaveny akcelerometrem, který umožňuje výpočet pěti metrik běžecké formy. Pokud chcete získat všech šest metrik, spárujte hodinky Descent s příslušenstvím řady HRM-Pro, HRM-Fit nebo jiným příslušenstvím pro měření dynamiky běhu, které dokáže sledovat pohyb těla. Další informace najdete na webové stránce garmin.com/performance-data/running.

Metrika	Typ snímače	Popis
Kadence	Hodinky nebo kompatibilní příslušenství	Kadence je počet kroků za minutu. Zobrazuje celkový počet kroků (pravou a levou nohou dohromady).
Vertikální oscilace	Hodinky nebo kompatibilní příslušenství	Vertikální oscilace je odraz při běhu. Zobrazuje vertikální pohyb vašeho trupu měřený v centimetrech.
Doba kontaktu se zemí	Hodinky nebo kompatibilní příslušenství	Doba kontaktu se zemí představuje dobu, kterou při běhu strávíte během každém kroku na zemi. Měří se v milisekundách. POZNÁMKA: Během chůze není doba kontaktu se zemí a vyvážení k dispozici.
Vyváženost doby kontaktu se zemí	Pouze kompatibilní příslušenství	Vyváženost doby kontaktu se zemí zobrazuje poměr kontaktu se zemí u levé a pravé nohy. Zobrazuje se hodnota v procentech. Na displeji je například hodnota 53,2 se šipkou doleva nebo doprava.
Délka kroku	Hodinky nebo kompatibilní příslušenství	Délka kroku je vzdálenost od jednoho došlápnutí ke druhému. Měří se v metrech.
Vertikální poměr	Hodinky nebo kompatibilní příslušenství	Vertikální poměr je poměr výšky kroku k jeho délce. Zobrazuje se hodnota v procentech. Nižší hodnota obvykle označuje lepší běžeckou formu.

Tipy pro chybějící data dynamiky běhu

Tato část nabízí tipy ohledně používání kompatibilního příslušenství pro měření dynamiky běhu. Pokud příslušenství není s hodinkami propojeno, hodinky automaticky přepnou na měření dynamiky běhu na zápěstí.

- Zkontrolujte, jestli máte funkční zařízení pro měření dynamiky běhu, třeba řady HRM-Pro nebo HRM-Fit.
- Podle pokynů znovu spárujte příslušenství pro měření dynamiky běhu s hodinkami.
- Pokud používáte příslušenství řady HRM-Pro nebo HRM-Fit, doporučujeme ho spárovat s hodinkami prostřednictvím technologie ANT+, nikoli Bluetooth.
- Pokud se namísto dat dynamiky běhu zobrazují pouze nuly, ujistěte se, zda nosíte zařízení pro měření dynamiky běhu správnou stranou nahoru.

POZNÁMKA: Doba kontaktu se zemí a vyváženost se zobrazuje pouze při běhu. Během chůze ji nelze vypočítat.

UPOZORNĚNÍ: Při měření dynamiky běhu na zápěstí neprobíhá výpočet vyvážení doby kontaktu se zemí.

Běžecský výkon

Běžecský výkon Garmin se počítá na základě změřených údajů o dynamice běhu, údajů o tělesné váze uživatele, informacích o okolním prostředí a dalších dat ze snímačů. Měření posuzuje výkon, který běžec vyvíjí při odrazu od povrchu cesty, a hodnota se uvádí ve wattech. Pro některé běžce je běžecský výkon lepším měřítkem vynaložené námahy než tempo nebo srdeční tep. Běžecský výkon reaguje na vynakládané úsilí citlivěji než srdeční tep a na rozdíl od tempa dokáže zohlednit i stoupání, klesání a vítr. Další informace naleznete na webové stránce garmin.com/performance-data/running.

Běžecský výkon lze měřit pomocí kompatibilního příslušenství pro měření dynamiky běhu nebo pomocí snímačů na hodinkách. Datová pole běžecského výkonu si můžete přizpůsobit, abyste si mohli zobrazit svůj výkon a upravit trénink (*Datová pole, strana 128*). Můžete si nastavit alarmy výkonu, abyste byli upozorněni, když dosáhnete specifikované výkonnostní zóny (*Upozornění aktivity, strana 56*).

Běžecské výkonnostní zóny jsou podobné cyklistickým výkonnostním zónám. Hodnoty zón jsou výchozími hodnotami podle pohlaví, hmotnosti a průměrné schopnosti a nemusí odpovídat vašim osobním schopnostem. Zóny můžete upravit ručně v hodinkách nebo pomocí svého účtu Garmin Connect (*Nastavení výkonnostních zón, strana 107*).

Nastavení běžecského výkonu

Přidrže tlačítko **MENU**, vyberte možnost **Aktivity a aplikace**, vyberte běžecskou aktivitu, zvolte její nastavení a vyberte možnost **Výkon při běhu**.

Stav: Zapne nebo vypne záznam údajů o běžecském výkonu pomocí zařízení Garmin. Toto nastavení můžete zvolit, pokud k záznamu údajů o běžecském výkonu preferujete používat zařízení třetí strany.

Zdroj: Umožňuje vybrat zařízení, které chcete používat k záznamu údajů o běžecském výkonu. Možnost Chytrý režim automaticky zjistí přítomnost příslušenství pro měření dynamiky běhu a použije ho. Pokud není připojeno žádné příslušenství, hodinky používají údaje o běžecském výkonu počítané na základě dat ze snímačů na zápěstí.

S ohledem na vítr: Zapne nebo vypne zohlednění údajů o větru při výpočtu běžecského výkonu. Údaje o větru jsou kombinací rychlosti, směru a dat barometru z hodinek a dostupných dat o větru z telefonu.

Dálkové ovládání inReach

Funkce dálkového ovládání inReach umožňuje ovládat satelitní komunikátor inReach pomocí hodinek Descent. Další informace o kompatibilních zařízeních získáte na webových stránkách buy.garmin.com.

Použití dálkového ovládání inReach

Před použitím funkce dálkového ovládání inReach je nutné přidat do seznamu stručných doplňků doplněk inReach (*Úprava seznamu stručných doplňků, strana 68*).

- 1 Zapněte satelitní komunikátor inReach.
- 2 Na hodinkách Descent si pomocí tlačítek **UP** nebo **DOWN** vyhledejte stručný doplněk inReach.
- 3 Stisknutím tlačítka **START** spusťte vyhledávání satelitního komunikátoru inReach.
- 4 Stisknutím tlačítka **START** proveďte párování se satelitním komunikátorem inReach.
- 5 Stiskněte tlačítko **START** a zvolte požadovanou akci:
 - Pokud chcete odeslat zprávu SOS, zvolte možnost **Zahájit SOS**.
POZNÁMKA: Funkci SOS používejte pouze ve skutečně nouzových situacích.
 - K odeslání textové zprávy vyberte možnost **Zprávy > Nová zpráva**, zvolte kontakty a zadejte text nebo vyberte možnost rychlého textu.
 - K odeslání přednastavené zprávy vyberte možnost **Odeslat předn. zpr.** a zvolte zprávu ze seznamu.
 - Pokud si chcete během aktivity zobrazit časovač a uraženou vzdálenost, vyberte možnost **Sledování**.

Dálkové ovládání VIRB

Funkce dálkového ovládání VIRB vám umožní ovládat akční kameru VIRB pomocí vašeho zařízení.

Ovládání akční kamery VIRB

Než budete moci využít funkci dálkového ovládání VIRB, musíte aktivovat nastavení dálkového ovládání kamery VIRB. Další informace najdete v *Návodu k obsluze k přístrojům řady VIRB*.

- 1 Zapněte kameru VIRB.
- 2 Spárujte kameru VIRB s hodinkami Descent (*Párování bezdrátových snímačů, strana 93*).
Stručný doplněk VIRB bude automaticky přidán do seznamu stručných doplňků.
- 3 Na obrazovce hodinek si pomocí tlačítek **UP** nebo **DOWN** zobrazte stručný doplněk VIRB.
- 4 V případě potřeby počkejte, až se hodinky připojí ke kameře.
- 5 Vyberte možnost:
 - Chcete-li nahrávat video, vyberte možnost **Spustit záznam**.
Na obrazovce zařízení Descent se objeví počítadlo videa.
 - Chcete-li pořídit snímek při nahrávání videa, stiskněte tlačítko **DOWN**.
 - Chcete-li ukončit nahrávání videa, stiskněte tlačítko **STOP**.
 - Chcete-li pořídit snímek, vyberte možnost **Pořídit fotografii**.
 - Chcete-li pořídit několik fotografií v režimu sekvenčního snímání, zvolte možnost **Provést sekvenční snímání**.
 - Chcete-li kameru přepnout do režimu spánku, zvolte možnost **Uspat kameru**.
 - Chcete-li kameru z režimu spánku probudit, zvolte možnost **Probudit kameru**.
 - Chcete-li změnit nastavení videa a snímků, vyberte možnost **Nastavení**.

Ovládání akční kamery VIRB během aktivity

Než budete moci využít funkci dálkového ovládání VIRB, musíte aktivovat nastavení dálkového ovládání kamery VIRB. Další informace najdete v *Návodu k obsluze k přístrojům řady VIRB*.

- 1 Zapněte kameru VIRB.
- 2 Spárujte kameru VIRB s hodinkami Descent (*Párování bezdrátových snímačů, strana 93*).
Když je kamera spárována, mezi aktivity je automaticky přidána datová obrazovka VIRB.
POZNÁMKA: Datová obrazovka VIRB není pro aktivity potápění k dispozici.
- 3 Během aktivity si můžete datovou obrazovku VIRB zobrazit pomocí tlačítek **UP** nebo **DOWN**.
- 4 V případě potřeby počkejte, až se hodinky připojí ke kameře.
- 5 Vyberte možnost **MENU**.
- 6 Vyberte možnost **VIRB**.
- 7 Vyberte možnost:
 - Chcete-li kameru ovládat pomocí časovače aktivity, vyberte možnost **Nastavení > Režim záznamu > Spušt./zast. stopek**.
POZNÁMKA: Nahrávání videa automaticky začne a skončí při spuštění a ukončení aktivity.
 - Chcete-li kameru ovládat pomocí položek z menu, vyberte možnost **Nastavení > Režim záznamu > Manuálně**.
 - Chcete-li ručně nahrávat video, vyberte možnost **Spustit záznam**.
Na obrazovce zařízení Descent se objeví počítadlo videa.
 - Chcete-li pořídit snímek při nahrávání videa, stiskněte tlačítko **DOWN**.
 - Chcete-li ukončit nahrávání videa ručně, stiskněte tlačítko **STOP**.
 - Chcete-li pořídit několik fotografií v režimu sekvenčního snímání, zvolte možnost **Provést sekvenční snímání**.
 - Chcete-li kameru přepnout do režimu spánku, zvolte možnost **Uspat kameru**.
 - Chcete-li kameru z režimu spánku probudit, zvolte možnost **Probudit kameru**.

Nastavení polohy laseru Xero

Aby bylo možné nastavit polohu laseru, je nutné spárovat hodinky s kompatibilním zařízením Xero (*Párování bezdrátových snímačů*, strana 93).

Podržte tlačítko **MENU** a vyberte možnost **Snímače a příslušenství** > **Umístění laseru XERO** > **Umístění laseru**.

Během aktivity: Umožňuje zobrazit informace o poloze laseru na kompatibilním, spárovaném zařízení Xero během aktivity.

Režim sdílení: Umožňuje vám veřejně sdílet informace o poloze laseru a soukromě je vysílat.

Mapa

Ikona ▲ představuje vaši polohu na mapě. Na mapě se také zobrazí názvy lokací a symboly. Při navigaci k cílovému bodu je na mapě vyznačena trasa pomocí čáry.

- Navigace na mapě (*Posouvání a změna měřítka mapy*, strana 97)
- Nastavení mapy (*Nastavení mapy*, strana 97)

Posouvání a změna měřítka mapy

- 1 Stisknutím tlačítka **UP** nebo **DOWN** během navigace zobrazte mapu.
- 2 Podržte tlačítko **MENU**.
- 3 Vyberte možnost **Posunout/Zvětšit**.
- 4 Vyberte možnost:
 - Chcete-li přepnout mezi posouváním nahoru a dolů, posouváním doleva a doprava nebo přiblížením a oddálením, stiskněte tlačítko **START**.
 - Chcete-li posouvat mapu nebo ji přiblížit či oddálit, použijte tlačítka **UP** a **DOWN**.
 - Chcete-li režim ukončit, stiskněte tlačítko **BACK**.

Nastavení mapy

Můžete si nastavit, jak se bude mapa v aplikaci mapy a na datových obrazovkách zobrazovat.

Podržte tlačítko **MENU** a vyberte možnost **Mapa**.

Orientace: Nastaví orientaci mapy. Výběrem možnosti Sever nahoře zobrazíte u horního okraje obrazovky sever. Výběrem možnosti Po směru jízdy zobrazíte u horního okraje obrazovky aktuální směr trasy.

Polohy uživatele: Zobrazí nebo skryje uložené polohy na mapě.

Automatické měřítko: Automaticky vybírá úroveň přiblížení pro optimální použití na mapě. Je-li vypnuté, je třeba provádět přiblížení nebo oddálení ručně.

Připojení

Když hodinky spárujete s kompatibilním telefonem, můžete využívat připojené funkce (*Párování telefonu*, strana 98).

Funkce připojení telefonu

Když hodinky Descent spárujete s telefonem pomocí aplikace Garmin Dive, můžete využívat připojené funkce (*Párování telefonu*, strana 98).

- Funkce z aplikace Garmin Dive (*Aplikace Garmin Dive*, strana 102)
- Funkce z aplikace Garmin Connect, aplikace Connect IQ a dalších (*Aplikace pro telefon a aplikace pro počítač*, strana 99)
- Stručné doplňky (*Stručné doplňky*, strana 64)
- Funkce menu ovládacích prvků (*Ovl. prvky*, strana 79)
- Bezpečnostní a sledovací funkce (*Bezpečnostní a sledovací funkce*, strana 108)
- Interakce s telefonem, například oznámení (*Aktivace oznámení Bluetooth*, strana 98)

Párování telefonu

Chcete-li používat připojené funkce na vašich hodinkách, musí být spárovány přímo v aplikaci Garmin Dive, nikoli v nastavení Bluetooth v telefonu.

- 1 Po výzvě ke spárování s telefonem během počátečního nastavení v hodinkách vyberte možnost .

POZNÁMKA: Pokud jste proces párování na začátku přeskočili, přidržte tlačítko **MENU** a vyberte možnost **Připojení > Telefon > Párovat s telefonem**.

- 2 Pomocí telefonu naskenujte kód QR a podle pokynů na obrazovce dokončete párování a nastavení.

Aktivace oznámení Bluetooth

Před zapnutím oznámení je nutné hodinky spárovat s kompatibilním telefonem (*Párování telefonu, strana 98*).

- 1 Podržte tlačítko **MENU**.
- 2 Vyberte možnost **Připojení > Telefon > Chytrá oznámení > Stav > Zapnuto**.
- 3 Vyberte možnost **Všeobecné použití** nebo **Během aktivity**.
- 4 Vyberte typ oznámení.
- 5 Vyberte předvolby stavu, tónů a vibrací.
- 6 Stiskněte tlačítko **BACK**.
- 7 Vyberte předvolby soukromí a časového limitu.
- 8 Stiskněte tlačítko **BACK**.
- 9 Vyberte možnost **Podpis**, chcete-li k odpovědím na textové zprávy přidat podpis.

Zobrazení oznámení

- 1 Na ciferníku hodinek pomocí tlačítek **UP** nebo **DOWN** zobrazte stručný doplněk oznámení.
- 2 Stiskněte tlačítko **START**.
- 3 Vyberte oznámení.
- 4 Stisknutím tlačítka **START** zobrazíte více možností.
- 5 Stisknutím tlačítka **BACK** se vrátíte na předchozí obrazovku.

Příjem příchozího telefonního hovoru

Když vám někdo zavolá na připojený telefon, hodinky Descent zobrazí jméno nebo telefonní číslo volajícího.

- Chcete-li hovor přijmout, zvolte možnost **Přijmout**.
POZNÁMKA: Chcete-li s volajícím mluvit, musíte použít svůj připojený telefon.
- Chcete-li hovor odmítnout, zvolte možnost **Odmítnout**.
- Chcete-li hovor odmítnout a zároveň odeslat textovou zprávu, zvolte možnost **Odpověď** a ze seznamu vyberte požadovanou zprávu.

POZNÁMKA: Pokud chcete odeslat odpověď ve formě textové zprávy, musíte být připojeni ke kompatibilnímu telefonu se systémem Android™ prostřednictvím technologie Bluetooth.

Odpověď na textovou zprávu

POZNÁMKA: Tato funkce je k dispozici pouze u kompatibilních telefonů se systémem Android.

Když na hodinkách obdržíte oznámení textové zprávy, můžete odeslat rychlou odpověď výběrem ze seznamu přednastavených zpráv. Zprávy si můžete upravit v aplikaci Garmin Connect.

POZNÁMKA: Tato funkce odešle textovou zprávu prostřednictvím vašeho telefonu. Na odeslání se vztahují případné poplatky a limity podle vašeho mobilního tarifu. Informace o poplatcích a limitech vztahujících se na textové zprávy vám sdělí váš poskytovatel mobilního připojení.

- 1 Na ciferníku hodinek pomocí tlačítek **UP** nebo **DOWN** zobrazte stručný doplněk oznámení.
- 2 Stiskněte tlačítko **START** a poté vyberte oznámení textové zprávy.
- 3 Stiskněte tlačítko **START**.
- 4 Vyberte možnost **Odpověď**.
- 5 Vyberte požadovanou zprávu ze seznamu.
Telefon vybranou zprávu odešle jako běžnou SMS.

Správa oznámení

Pomocí kompatibilního telefonu si můžete nastavit oznámení, která se budou na hodinkách Descent G2 zobrazovat.

Provedte jednu z následujících akcí:

- Pokud používáte iPhone®, přejděte do nastavení oznámení iOS® a vyberte oznámení, která se budou zobrazovat na telefonu a na hodinkách.

POZNÁMKA: Všechna oznámení, která povolíte na telefonu iPhone, se zobrazí i na hodinkách.

- Pokud používáte telefon Android, vyberte v aplikaci Garmin Connect možnost **••• > Nastavení > Oznámení > Oznámení aplikace** a vyberte oznámení, která chcete zobrazit na hodinkách.

Vypnutí připojení k telefonu Bluetooth

Připojení telefonu Bluetooth můžete vypnout z menu ovládacích prvků.

POZNÁMKA: Do menu ovládacích prvků můžete přidávat další možnosti ([Úprava menu ovládacích prvků, strana 82](#)).

- 1 Přidržením tlačítka **LIGHT** zobrazíte menu ovládacích prvků.
- 2 Výběrem možnosti  vypnete připojení k telefonu Bluetooth na vašich hodinkách Descent.
Informace o vypnutí technologie Bluetooth v telefonu naleznete v návodu k jeho obsluze.

Zapnutí a vypnutí upozornění na připojení telefonu

Hodinky Descent G2 umožňují nastavit upozorňování na připojení a odpojení spárovaného telefonu pomocí technologie Bluetooth.

POZNÁMKA: Upozornění na připojení telefonu jsou ve výchozím nastavení vypnuta.

- 1 Podržte tlačítko **MENU**.
- 2 Vyberte možnost **Připojení > Telefon > Alarmy**.

Aplikace pro telefon a aplikace pro počítač

S použitím stejného účtu Garmin můžete hodinky připojit k více aplikacím Garmin pro telefon anebo počítač.

Garmin Connect

Můžete se spojit se svými přáteli ve službě Garmin Connect. Služba Garmin Connect vám nabízí nástroje pro sledování, analýzu, sdílení a vzájemnému povzbuzování. Zaznamenávejte svůj aktivní životní styl včetně běhu, chůze, jízdy, plavání, turistiky, triatlonů a dalších aktivit. Pokud se chcete zaregistrovat k bezplatnému účtu, můžete si stáhnout aplikaci z obchodu s aplikacemi na svém telefonu (garmin.com/connectapp), nebo přejděte na adresu connect.garmin.com.

Uložte si své aktivity: Jakmile aktivitu s použitím hodinek dokončíte a uložíte, můžete ji nahrát na váš účet Garmin Connect a uchovat, jak dlouho budete chtít.

Analyzujte svá data: Můžete zobrazit podrobnější informace o své aktivitě, včetně času, vzdálenosti, nadmořské výšky, srdečního tepu, spálených kalorií, kadence, dynamiky běhu, zobrazení výškové mapy, tabulek tempa a rychlosti a přizpůsobitelných zpráv.

POZNÁMKA: Některá data vyžadují volitelné příslušenství, například snímač srdečního tepu.

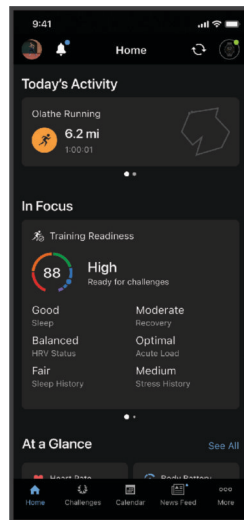

Naplánujte si svůj trénink: Můžete si zvolit kondiční cíl a načíst jeden z denních tréninkových plánů.

Sledujte své pokroky: Můžete sledovat počet kroků za den, připojit se k přátelskému soutěžení s kontakty a plnit své cíle.

Sdílejte své aktivity: Můžete se spojit se svými přáteli a vzájemně sledovat své aktivity nebo na ně sdílet odkazy.

Spravujte svá nastavení: Své hodinky a uživatelská nastavení můžete upravit ve svém účtu Garmin Connect.

Používání aplikace Garmin Connect

Když hodinky spárujete s telefonem ([Párování telefonu, strana 98](#)), můžete data svých aktivit nahrávat do účtu Garmin Connect prostřednictvím aplikace Garmin Connect.

1 Zkontrolujte, zda aplikace Garmin Connect běží v telefonu.

2 Umístěte hodinky do vzdálenosti 10 m (30 stop) od telefonu.

Hodinky automaticky synchronizují data s aplikací Garmin Connect a s účtem Garmin Connect.

Aktualizace softwaru pomocí aplikace Garmin Connect

Abyste mohli provést aktualizaci softwaru hodinek pomocí aplikace Garmin Connect, musíte mít účet služby Garmin Connect a musíte hodinky spárovat s kompatibilním telefonem ([Párování telefonu, strana 98](#)).

Synchronizujte hodinky s aplikací Garmin Connect ([Používání aplikace Garmin Connect, strana 100](#)).

Jestliže je dostupný nový software, aplikace Garmin Connect automaticky odešle aktualizaci do vašich hodinek.

Sjednocený stav tréninku

Když ve svém účtu Garmin Connect používáte více zařízení Garmin, můžete si určit, které z nich má být primárním zdrojem dat pro každodenní používání a pro účely tréninku.

V aplikaci Garmin Connect vyberte ikonu ●●● > **Nastavení**.

Primární tréninkové zařízení: Nastaví prioritní zdroj dat pro tréninkové metriky, jako je stav tréninku nebo zaměření zátěže.

Primární nositelné zařízení: Nastaví prioritní zdroj dat pro zdravotní metriky, jako jsou kroky nebo spánek. Mělo by se jednat o hodinky, které nosíte nejčastěji.

TIP: S ohledem na co největší přesnost výsledků společnost Garmin doporučuje zařízení často synchronizovat s účtem Garmin Connect.

Synchronizace aktivit a naměřených hodnot výkonu

Prostřednictvím účtu Garmin Connect si můžete do hodinek Descent G2 synchronizovat aktivity a naměřené hodnoty výkonu z jiných zařízení Garmin. Hodinky tak budou moci přesněji sledovat vaše tréninky a kondici. Můžete si například zaznamenat jízdu pomocí cyklopočítače Edge a podrobnosti aktivity a dobu regenerace si pak zobrazit na hodinkách Descent G2.

Hodinky Descent G2 a další zařízení Garmin můžete synchronizovat do svého účtu Garmin Connect.

TIP: V aplikaci Garmin Connect si můžete určit primární tréninkové zařízení a primární nositelné zařízení (*Sjednocený stav tréninku, strana 101*).

Poslední aktivity a údaje o výkonu z ostatních zařízení Garmin se zobrazí ve vašich hodinkách Descent G2.

Používání aplikace Garmin Connect v počítači

Aplikace Garmin Express™ propojuje vaše hodinky s účtem Garmin Connect prostřednictvím počítače. Pomocí aplikace Garmin Express můžete nahrávat data svých aktivit do účtu Garmin Connect a odesílat data, například tréninky nebo cvičební plány, z webu Garmin Connect do hodinek. Můžete zde také instalovat aktualizace softwaru a provádět správu svých aplikací Connect IQ.

- 1 Připojte hodinky k počítači pomocí kabelu USB.
- 2 Přejděte na adresu garmin.com/express.
- 3 Stáhněte si aplikaci Garmin Express a nainstalujte ji.
- 4 Otevřete aplikaci Garmin Express a vyberte možnost **Přidat zařízení**.
- 5 Postupujte podle pokynů na displeji.

Aktualizace softwaru pomocí služby Garmin Express

Před aktualizací softwaru zařízení je třeba mít účet Garmin Connect a stáhnout aplikaci Garmin Express.

- 1 Připojte zařízení k počítači pomocí kabelu USB.
Jestliže je dostupný nový software, aplikace Garmin Express jej odešle na vaše zařízení.
- 2 Postupujte podle pokynů na obrazovce.
- 3 Během aktualizace neodpojujte zařízení od počítače.

Manuální synchronizace dat s aplikací Garmin Connect

POZNÁMKA: Do menu ovládacích prvků můžete přidávat další možnosti (*Úprava menu ovládacích prvků, strana 82*).

- 1 Přidržením tlačítka **LIGHT** zobrazíte menu ovládaní.
- 2 Vyberte možnost **Synchronizovat**.

Funkce Connect IQ

Do hodinek můžete přidávat funkce Connect IQ, jako jsou aplikace, datová pole, stručné doplňky a vzhledy hodinek, prostřednictvím obchodu Connect IQ na hodinkách nebo v telefonu (garmin.com/connectiqapp).

POZNÁMKA: Funkce Connect IQ nejsou během ponoru z bezpečnostních důvodů k dispozici. Díky tomu může zařízení plně využívat funkce pro potápění.

Vzhledy hodinek: Můžete si upravit vzhled ciferníku.

Aplikace pro zařízení: Vaším hodinkám přidají interaktivní funkce, například stručné doplňky a nové typy outdoorových a fitness aktivit.

Datová pole: Můžete si stáhnout nová datová pole, která znázorňují data snímačů, aktivit a historie jiným způsobem. Datová pole Connect IQ lze přidat do vestavených funkcí a na stránky.

Stahování funkcí Connect IQ

Před stažením funkcí z aplikace Connect IQ je potřeba spárovat hodinky Descent G2 s telefonem ([Párování telefonu, strana 98](#)).

- 1 V obchodě s aplikacemi v telefonu nainstalujte a otevřete aplikaci Connect IQ.
- 2 V případě potřeby vyberte hodinky.
- 3 Vyberte funkci Connect IQ.
- 4 Postupujte podle pokynů na displeji.

Stahování funkcí Connect IQ pomocí počítače

- 1 Připojte hodinky k počítači pomocí kabelu USB.
- 2 Navštivte stránky apps.garmin.com a přihlaste se.
- 3 Vyberte a stáhněte funkci Connect IQ.
- 4 Postupujte podle pokynů na displeji.

Aplikace Garmin Dive

Aplikace Garmin Dive vám umožňuje nahrávat záznamy o ponorech z kompatibilního zařízení Garmin. Můžete doplňovat podrobné informace o svých ponorech, například poznámky o podmínkách, fotografie a informace o dalších účastnících ponoru. Na mapě také můžete hledat nové lokality pro potápění a prohlížet si informace a fotografie sdílené ostatními uživateli.

Aplikace Garmin Dive synchronizuje vaše data s vaším účtem Garmin Connect. Aplikaci Garmin Dive si můžete stáhnout z obchodu s aplikacemi v telefonu (garmin.com/diveapp).

Garmin Explore™

Webová stránka a aplikace Garmin Explore umožňují vytvořit trasy, trasové body a sbírky, plánovat cesty a využívat cloudové úložiště. Nabízejí možnost plánování online i offline a sdílet a synchronizovat data s kompatibilním zařízením Garmin. Pomocí aplikace si můžete stáhnout mapy přístupné offline a podle nich navigovat i bez připojení k datové síti.

Aplikaci Garmin Explore si můžete stáhnout do telefonu (garmin.com/exploreapp) z obchodu s aplikacemi, případně ze stránky explore.garmin.com.

Aplikace Garmin Messenger

⚠ VAROVÁNÍ

Funkce inReach aplikace Garmin Messenger, včetně SOS, sledování a Počasí inReach™, nejsou k dispozici bez připojeného satelitního komunikátoru inReach a aktivního předplatného satelitní sítě. Než se vydáte na cestu, aplikaci nejprve otestujte ve venkovní krajině.

⚠ UPOZORNĚNÍ

Na funkci posílání zpráv bez použití družic aplikace Garmin Messenger nelze spoléhat jako na jediný způsob zajištění pomoci v nouzových situacích.

OZNÁMENÍ

Aplikace funguje přes internet (pomocí bezdrátového připojení nebo mobilních dat v telefonu) i přes satelitní síť Iridium®. Pokud používáte mobilní data, spárovaný telefon musí mít k dispozici datový tarif a musí se nacházet v oblasti datového pokrytí. Pokud se nacházíte v oblasti bez pokrytí signálem, musíte mít aktivní předplatné satelitní sítě pro satelitní komunikátor inReach, abyste mohli používat satelitní síť Iridium.

Aplikaci můžete použít k posílání zpráv ostatním uživatelům aplikace Garmin Messenger, včetně přátel a příbuzných bez zařízení Garmin. Aplikaci si může stáhnout každý a prostřednictvím internetu komunikovat s ostatními uživateli aplikace (není vyžadováno přihlášení). Uživatelé aplikace také mohou tvořit vlákna skupinových zpráv s dalšími telefonními čísly (SMS). Noví uživatelé si mohou po přidání do skupiny stáhnout aplikaci a zjistit, o čem se ostatní baví.

Za zprávy zasláné pomocí bezdrátového připojení nebo mobilních dat v telefonu nejsou účtovány poplatky za data ani další poplatky k vašemu předplatnému satelitní sítě. Za přijaté zprávy mohou být účtovány poplatky, pokud je zpráva doručena přes satelitní síť Iridium a také přes internet. Platí běžné sazby za odesílání textových zpráv vašeho mobilního datového tarifu.

Aplikaci Garmin Messenger si můžete stáhnout z obchodu s aplikacemi v telefonu (garmin.com/messengerapp).

Použití funkce Messenger

⚠ UPOZORNĚNÍ

Na funkci posílání zpráv bez použití družic aplikace Garmin Messenger nelze spoléhat jako na jediný způsob zajištění pomoci v nouzových situacích.

OZNÁMENÍ

Chcete-li používat funkci Messenger, hodinky Descent G2 musí být připojeny k aplikaci Garmin Messenger na kompatibilním telefonu pomocí technologie Bluetooth.

Funkce Messenger v hodinkách umožňuje prohlížet, vytvářet a odpovídat na zprávy z aplikace Garmin Messenger.

1 Stisknutím tlačítka **UP** nebo tlačítka **DOWN** na hlavní obrazovce hodinek si můžete zobrazit stručný doplněk **Messenger**.

TIP: Funkce Messenger je v hodinkách k dispozici jako stručný doplněk, aplikace nebo možnost v menu ovládacích prvků.

2 Stisknutím tlačítka **START** otevřete stručný doplněk.

3 Pokud používáte funkci **Messenger** poprvé, naskenujte telefonem QR kód a podle pokynů na obrazovce dokončete proces párování a nastavení.

4 Na hodinkách vyberte možnost:

- Chcete-li vytvořit novou zprávu, vyberte možnost **Nová zpráva**, vyberte příjemce a buď vyberte předdefinovanou zprávu nebo vytvořte svou vlastní.
- Chcete-li zobrazit konverzaci, stiskněte tlačítko **UP** nebo tlačítko **DOWN** a vyberte konverzaci.
- Chcete-li odpovědět na zprávu, vyberte konverzaci, vyberte možnost **Odpověď** a buď vyberte předdefinovanou zprávu nebo vytvořte svou vlastní.

Aplikace Garmin Golf™

Aplikace Garmin Golf umožňuje nahrát skórkarty ze zařízení Descent G2 a prohlédnout si podrobné statistiky a analýzy úderů. Golfisté mohou pomocí aplikace Garmin Golf vzájemně soupeřit na různých hřištích. Více než 43 000 hřišť obsahuje žebříčky, do kterých se může zapojit každý. Můžete si také sami vytvořit turnaj a pozvat do něj další hráče. S členstvím Garmin Golf si můžete zobrazit data o členitosti greenu v telefonu.

Aplikace Garmin Golf synchronizuje vaše data s vaším účtem Garmin Connect. Aplikaci Garmin Golf si můžete stáhnout z obchodu s aplikacemi v telefonu (garmin.com/golfapp).

Garmin Share

OZNÁMENÍ

Sdílení informací s jinými lidmi je na vašem vlastním uvážení. Vždy důkladně zvažte, zda osoby, s kterými informace sdílíte, znáte a zda vám sdílení těchto informací nevádí.

Funkce Garmin Share umožňuje bezdrátově sdílet data prostřednictvím technologie Bluetooth s jinými kompatibilními zařízeními Garmin. Když máte funkci Garmin Share zapnutou a v dosahu se nacházejí další kompatibilní zařízení Garmin, můžete vybrat uložené údaje o poloze, trasy nebo tréninky a přeposlat je do jiného zařízení prostřednictvím zabezpečeného přímého propojení bez využití telefonu nebo sítě Wi-Fi®.

Sdílení dat pomocí funkce Garmin Share

Abyste tuto funkci mohli používat, musí být na obou kompatibilních zařízeních zapnutá technologie Bluetooth a zařízení se musí nacházet ve vzájemné vzdálenosti do 3 metrů. V zobrazené výzvě také musíte udělit souhlas se sdílením svých dat s druhým zařízením Garmin prostřednictvím funkce Garmin Share.

Hodinky Descent mohou po připojení k jinému kompatibilnímu zařízení Garmin odesílat a přijímat data ([Přijímání dat pomocí funkce Garmin Share, strana 104](#)). Data můžete přenášet i mezi různými zařízeními. Můžete si například poslat svou oblíbenou trasu z cyklopočítače Edge do svých kompatibilních hodinek Garmin.

- 1 Na hodinkách stiskněte tlačítko **START**.
- 2 Vyberte možnost **Garmin Share** > **Sdílet**.
- 3 Zvolte kategorii a vyberte jednu položku.
- 4 Proveďte jednu z následujících akcí:
 - Stiskněte tlačítko **Sdílet**.
 - Chcete-li vybrat více než jednu položku ke sdílení, vyberte možnost **Přidat další** > **Sdílet**.
- 5 Počkejte, než zařízení vyhledá kompatibilní zařízení.
- 6 Vyberte zařízení.
- 7 Potvrďte, že se šestimístné kódy zobrazené na obou zařízeních shodují, a klepněte na symbol ✓.
- 8 Počkejte na dokončení přenosu.
- 9 Pokud chcete stejné položky sdílet s dalším uživatelem, vyberte možnost **Sdílet znovu**.
- 10 Vyberte možnost **Hotovo**.

Přijímání dat pomocí funkce Garmin Share

Abyste tuto funkci mohli používat, musí být na obou kompatibilních zařízeních zapnutá technologie Bluetooth a zařízení se musí nacházet ve vzájemné vzdálenosti do 3 metrů. V zobrazené výzvě také musíte udělit souhlas se sdílením svých dat s druhým zařízením Garmin prostřednictvím funkce Garmin Share.

- 1 Na hodinkách stiskněte tlačítko **START**.
- 2 Vyberte možnost **Garmin Share**.
- 3 Počkejte, než zařízení vyhledá kompatibilní zařízení v dosahu.
- 4 Vyberte možnost ✓.
- 5 Potvrďte, že se šestimístné kódy zobrazené na obou zařízeních shodují, a klepněte na symbol ✓.
- 6 Počkejte na dokončení přenosu.
- 7 Vyberte možnost **Hotovo**.

Nastavení služby Garmin Share

Přidrže tlačítko **MENU** a vyberte možnost **Připojení > Garmin Share**.

Stav: Umožňuje hodinkám odesílat a přijímat položky prostřednictvím služby Garmin Share.

Zapomenout zařízení: Odebere všechna zařízení, se kterými hodinky v minulosti sdílely položky.

Uživatelský profil

Uživatelský profil můžete aktualizovat na hodinkách nebo v aplikaci Garmin Connect.

Nastavení uživatelského profilu

Můžete doplnit informace o pohlaví, datu narození, výšce, váze, zápěstí (pravá/levá ruka), zóně srdečního tepu a výkonnostní zóně. Hodinky pomocí těchto údajů vypočítávají přesné údaje o tréninku.

- 1 Podrže tlačítko **MENU**.
- 2 Vyberte možnost **Uživatelský profil**.
- 3 Vyberte možnost.

Nastavení pohlaví

Když hodinky poprvé nastavujete, je potřeba zvolit pohlaví. Většina tréninkových a pohybových algoritmů funguje na principu dvou pohlaví. S ohledem na dosažení optimálních výsledků společnost Garmin doporučuje zvolit pohlaví, se kterým jste se narodili. Po prvním nastavení je možné profil upravit v účtu Garmin Connect.

Profil a soukromí: Umožňuje upravit data ve vašem veřejném profilu.

Nastavení uživatele: Umožňuje nastavit pohlaví. Pokud zvolíte možnost **Nespecifikováno**, algoritmy zohledňující pohlaví použijí pohlaví, které jste určili při nastavování hodinek.

Zobrazení věku podle kondice

Věk podle kondice vám poskytuje představu o tom, jak je na tom vaše kondice v porovnání s osobami stejného pohlaví. K určení věku podle kondice využívají hodinky informace, jako je váš věk, index tělesné hmotnosti (BMI), klidový srdeční tep nebo historie intenzivních aktivit. Pokud máte váhu **Index™**, vaše hodinky místo BMI k určení věku podle kondice využijí údaj o procentu vašeho tělesného tuku. Na váš věk podle kondice může mít vliv cvičení a změny v životním stylu.

POZNÁMKA: Aby bylo určení vašeho věku podle kondice co nejpřesnější, nastavte si svůj uživatelský profil ([Nastavení uživatelského profilu, strana 105](#)).

- 1 Podrže tlačítko **MENU**.
- 2 Vyberte možnost **Uživatelský profil > Věk dle kond.**

Rozsahy srdečního tepu

Mnoho sportovců využívá rozsahy srdečního tepu pro měření a zvyšování výkonnosti kardiovaskulárního systému a zvýšení své kondice. Rozsah srdečního tepu je nastavený rozsah počtu srdečních stahů za minutu. Existuje pět běžně uznávaných rozsahů srdečního tepu, které jsou očíslovány od 1 do 5 podle vzrůstající intenzity. Rozsahy srdečního tepu se vypočítávají jako procentní hodnota vašeho maximálního srdečního tepu.

Cíle aktivit typu fitness

Znalost vlastních rozsahů srdečního tepu vám může pomoci měřit a zvyšovat svou kondici za předpokladu porozumění a aplikace uvedených principů.

- Váš srdeční tep je dobrým měřítkem intenzity cvičení.
- Trénink v určitém rozsahu srdečního tepu vám pomůže zvýšit výkonnost vašeho kardiovaskulárního systému.

Znáte-li svůj maximální srdeční tep, můžete pomocí tabulky ([Výpočty rozsahů srdečního tepu, strana 107](#)) určit rozsah srdečního tepu nejvhodnější pro vaše kondiční cíle.

Pokud svůj maximální srdeční tep neznáte, použijte některý z kalkulátorů dostupných na síti Internet. Změření maximálního srdečního tepu také nabízejí některá zdravotnická střediska. Výchozí maximální srdeční tep je 220 minus váš věk.

Nastavení zón srdečního tepu

Hodinky používají informace profilu uživatele z výchozího nastavení pro určení vašich výchozích zón srdečního tepu. Můžete si nastavit samostatné zóny pro různé sportovní profily, například běh, cyklistiku nebo plavání. Pokud chcete získat nejpřesnější data o kaloriích, nastavte svůj maximální srdeční tep. Můžete rovněž nastavit každou zónu srdečního tepu a zadat svůj klidový srdeční tep ručně. Zóny můžete upravit ručně v hodinkách nebo pomocí vašeho účtu Garmin Connect.

- 1 Podržte tlačítko **MENU**.
- 2 Vyberte možnost **Uživatelský profil > Srdeční tep a výkonnostní zóny > Srdeční tep**.
- 3 Vyberte možnost **Maximální ST** a zadejte maximální srdeční tep.
Pomocí funkce Automatická detekce můžete automaticky zaznamenat maximální srdeční tep během aktivity ([Automatická detekce hodnot výkonu, strana 107](#)).
- 4 Vyberte možnost **LP** a zadejte laktátový práh tepové frekvence ([Laktátový práh, strana 73](#)).
Pomocí funkce Automatická detekce můžete automaticky zaznamenat svůj laktátový práh během aktivity ([Automatická detekce hodnot výkonu, strana 107](#)).
- 5 Vyberte možnost **Klidový ST > Nastavit vlastní** a zadejte klidový srdeční tep.
Můžete použít průměrnou klidovou hodnotu srdečního tepu změřenou hodinkami nebo si nastavit vlastní.
- 6 Vyberte možnost **Zóny: > Podle**.
- 7 Proveďte jednu z následujících akcí:
 - Pokud vyberete možnost **Tepů za minutu**, můžete prohlížet a upravovat zóny v tepech za minutu.
 - Pokud vyberete možnost **%maximálního ST**, můžete prohlížet a upravit zóny jako procento svého maximálního srdečního tepu.
 - Pokud vyberete možnost **%RST**, můžete prohlížet a upravit zóny jako procento své rezervy srdečního tepu (maximální srdeční tep minus klidový srdeční tep).
 - Pokud vyberete možnost **%LP**, můžete prohlížet a upravit zóny jako procento srdečního tepu laktátového prahu.
- 8 Vyberte zónu a zadejte hodnotu pro každou zónu.
- 9 Vyberte možnost **ST pro sporty** a vyberte profil sportu, pro který chcete přidat samostatnou zónu (volitelné).
- 10 Zopakováním tohoto postupu můžete přidat další zóny srdečního tepu (volitelné).

Nastavení zón srdečního tepu hodinkami

Výchozí nastavení umožňují hodinkám rozpoznat maximální srdeční tep a nastavit zóny srdečního tepu jako procento maximálního srdečního tepu.

- Ujistěte se, že jsou vaše nastavení uživatelského profilu přesná ([Nastavení uživatelského profilu, strana 105](#)).
- Se snímačem srdečního tepu (hrudním či na zápěstí) běhejte častěji.
- Ve vašem účtu Garmin Connect si prohlédněte své trendy srdečního tepu a čas v jednotlivých zónách.

Výpočty rozsahů srdečního tepu

Rozsah	% maximálního srdečního tepu	Vnímaná námaha	Výhody
1	50–60 %	Uvolněné, lehké tempo, rytmické dýchání	Aerobní trénink základní úrovně, snižuje stres
2	60–70 %	Pohodlné tempo, mírně hlubší dýchání, je možné konverzovat	Základní kardiovaskulární trénink, vhodné regenerační tempo
3	70–80 %	Střední tempo, udržování konverzace je obtížnější	Zvýšená aerobní kapacita, optimální kardiovaskulární trénink
4	80–90 %	Rychlé tempo, mírně nepohodlné, intenzivní dýchání	Zvýšená anaerobní kapacita a hranice, zvýšená rychlost
5	90–100 %	Tempo sprintu, neudržitelné po delší dobu, namáhavé dýchání	Anaerobní a svalová vytrvalost, zvýšená výkonnost

Nastavení výkonnostních zón

Výkonnostní zóny využívají výchozí hodnoty podle pohlaví, hmotnosti a průměrné schopnosti a nemusí odpovídat vašim osobním schopnostem. Pokud znáte funkční limitní hodnotu výkonu (FTP) nebo limitní hodnotu výkonu (TP), můžete ji zadat a povolit softwaru automaticky vypočítat vaše výkonnostní zóny. Zóny můžete upravit ručně v hodinkách nebo pomocí vašeho účtu Garmin Connect.

- 1 Přidržte tlačítko **MENU**.
- 2 Vyberte možnost **Uživatelský profil > Srdeční tep a výkonnostní zóny > Výkon**.
- 3 Vyberte aktivitu.
- 4 Vyberte možnost **Podle**.
- 5 Proveďte jednu z následujících akcí:
 - Výběrem možnosti **Watty** zóny zobrazíte a upravíte ve wattech.
 - Výběrem možnosti **% FTP** nebo **% TP** zobrazíte a upravíte zóny jako procento své limitní hodnoty výkonu.
- 6 Vyberte možnost **FTP** nebo **Limitní hodnota výkonu** a zadejte svou hodnotu.
Pomocí funkce Automatická detekce můžete automaticky zaznamenat svou limitní hodnotu výkonu během aktivity (*Automatická detekce hodnot výkonu, strana 107*).
- 7 Vyberte zónu a zadejte hodnotu pro každou zónu.
- 8 V případě potřeby vyberte možnost **Minimální** a zadejte minimální hodnotu výkonu.

Automatická detekce hodnot výkonu

Ve výchozím nastavení se zapne funkce Automatická detekce. Hodinky mohou během aktivity automaticky sledovat váš maximální srdeční tep a laktátový práh. Když hodinky spárujete s kompatibilním měřičem výkonu, dokáží během aktivity automaticky sledovat funkční limitní hodnotu výkonu (FTP).

- 1 Podržte tlačítko **MENU**.
- 2 Vyberte možnost **Uživatelský profil > Srdeční tep a výkonnostní zóny > Automatická detekce**.
- 3 Vyberte možnost.

Bezpečnostní a sledovací funkce

⚠ UPOZORNĚNÍ

Bezpečnostní a sledovací funkce jsou doplňkové funkce a nelze na ně spoléhat jako na jediný způsob zajištění pomoci v nouzových situacích. Aplikace Garmin Connect za vás nezajišťuje kontakt se službami první pomoci.

OZNÁMENÍ

Chcete-li používat bezpečnostní a sledovací funkce, je nutné hodinky Descent G2 nejprve připojit k aplikaci Garmin Connect prostřednictvím technologie Bluetooth. Spárovaný telefon musí mít k dispozici datový tarif a musí se nacházet v oblasti datového pokrytí. Ve svém účtu Garmin Connect si můžete zadat nouzové kontakty.

Podrobnější informace o bezpečnostních a sledovacích funkcích najdete na stránce garmin.com/safety.

Funkce Assistance: Umožňuje odeslat zprávu s vaším jménem, odkazem LiveTrack a souřadnicemi GPS (pokud jsou dostupné) nouzovým kontaktům.

Detekce nehod: Pokud hodinky Descent G2 během určitých outdoorových aktivit zaznamenají nehodu, odešlou automatickou zprávu, odkaz LiveTrack a souřadnice GPS (jsou-li dostupné) vašim nouzovým kontaktům.

LiveTrack: Umožňuje vašim přátelům a rodině sledovat vaše závodění a tréninky v reálném čase. Můžete pozvat sledující osoby prostřednictvím e-mailu nebo sociálních sítí a umožnit jim sledovat vaše aktuální data na webové stránce.

Live Event Sharing: Umožňuje během závodu rodině a přátelům odesílat zprávy a poskytovat jim tak aktualizace v reálném čase.

POZNÁMKA: Tato funkce je dostupná pouze v případě, pokud jsou hodinky připojeny ke kompatibilnímu telefonu se systémem Android.

Přidání nouzových kontaktů

Telefonní čísla nouzových kontaktů se využívají u bezpečnostních a sledovacích funkcí.

- 1 V aplikaci Garmin Connect vyberte ikonu ●●●.
- 2 Vyberte možnost **Bezpečnost a sledování** > **Bezpečnostní funkce** > **Nouzové kontakty** > **Přidat nouzové kontakty**.
- 3 Postupujte podle pokynů na displeji.

Vaše nouzové kontakty obdrží oznámení, když je přidáte jako nouzový kontakt, a mohou vaši žádost přijmout nebo odmítnout. Pokud kontakt odmítne, musíte zvolit jiný nouzový kontakt.

Přidání kontaktů

Do aplikace Garmin Connect můžete vložit až 50 kontaktů. Kontaktní e-maily lze využívat ve funkci LiveTrack. Tři z kontaktů lze nastavit jako nouzové (*Přidání nouzových kontaktů, strana 108*).

- 1 V aplikaci Garmin Connect vyberte ikonu ●●●.
- 2 Vyberte možnost **Kontakty**.
- 3 Postupujte podle pokynů na displeji.

Po přidání kontaktů musíte synchronizovat data, aby se změny v zařízení Descent G2 projevíly (*Používání aplikace Garmin Connect, strana 100*).

Zapnutí a vypnutí detekce nehod

UPOZORNĚNÍ

Detekce nehod je doplňková funkce dostupná pouze pro některé outdoorové aktivity. Nelze na ni spoléhat jako na jediný způsob zajištění pomoci v nouzových situacích. Aplikace Garmin Connect za vás nezajišťuje kontakt se službami první pomoci.

OZNÁMENÍ

Než na hodinkách zapnete detekci nehod, musíte si v aplikaci Garmin Connect nastavit nouzové kontakty (*Přidání nouzových kontaktů, strana 108*). Spárovaný telefon musí mít k dispozici datový tarif a musí se nacházet v oblasti datového pokrytí. Vaše nouzové kontakty musí mít možnost přijímat e-maily nebo textové zprávy (mohou být účtovány poplatky za odesílání běžných textových zpráv).

- 1 Podržte tlačítko **MENU**.
- 2 Vyberte možnost **Bezpečnost > Detekce nehod**.
- 3 Vyberte aktivitu GPS.

POZNÁMKA: Detekce nehod je k dispozici pouze pro některé outdoorové aktivity.

Když hodinky Descent G2 detekují nehodu a je k nim připojený telefon, aplikace Garmin Connect může vašim nouzovým kontaktům odeslat automatickou textovou zprávu a e-mail s vaším jménem a souřadnicemi GPS (jsou-li k dispozici). Na vašem zařízení a v telefonu se zobrazí zpráva, že po uplynutí 15 vteřin bude odeslána informace vašim kontaktům. Pokud nepotřebujete pomoci, můžete tuto automatickou zprávu zrušit.

Žádost o pomoc prostřednictvím funkce Assistance

UPOZORNĚNÍ

Funkce Assistance je doplňková funkce a nelze na ni spoléhat jako na jediný způsob zajištění pomoci v nouzových situacích. Aplikace Garmin Connect za vás nezajišťuje kontakt se službami první pomoci.

OZNÁMENÍ

Abyste mohli požádat o pomoc prostřednictvím funkce Assistance, musíte nastavit nouzové kontakty v aplikaci Garmin Connect (*Přidání nouzových kontaktů, strana 108*). Spárovaný telefon musí mít k dispozici datový tarif a musí se nacházet v oblasti datového pokrytí. Vaše nouzové kontakty musí mít možnost přijímat e-maily nebo textové zprávy (mohou být účtovány poplatky za odesílání běžných textových zpráv).

- 1 Podržte tlačítko **LIGHT**.
- 2 Jakmile ucítíte tři vibrace, tlačítko uvolněte, abyste aktivovali funkci Assistance.
Zobrazí se obrazovka odpočtu.
TIP: Před ukončením odpočítávání můžete výběrem možnosti **Zrušit** odeslání zprávy zrušit.

Produkty pro zdraví a wellness

Přidržte tlačítko **MENU** a vyberte možnost **Zdraví a wellness**.

Srdeční tep: Umožňuje upravit nastavení snímače srdečního tepu na zápěstí (*Nastavení snímače srdečního tepu na zápěstí, strana 85*).

Režim pulzního oxymetru: Umožňuje nastavit režim pulzního oxymetru (*Nastavení režimu pulzního oxymetru, strana 87*).

Denní shrnutí: Aktivuje denní souhrn Body Battery, který se zobrazí několik hodin před obvyklou dobou usnutí. Denní souhrn nabízí přehled vlivu denního stresu a historie aktivit na vaši úroveň Body Battery (*Body Battery, strana 68*).

Alarmy stresu: Upozorní vás, když vám stresová období vyčerpají úroveň Body Battery.

Alarmy odpočinku: Upozorní vás v případě, pokud jste měli chvíli odpočinku, která ovlivnila vaši úroveň Body Battery.

Výzva pohybu: Umožňuje aktivovat nebo deaktivovat funkci Výzva pohybu (*Používání výzvy k pohybu, strana 110*).

Upozornění na cíl: Umožňuje zapnutí nebo vypnutí upozornění na cíl nebo jeho vypnutí pouze během aktivit. Upozornění na cíle jsou k dispozici u denního počtu kroků a vystoupaných pater a u počtu minut intenzivní aktivity za týden.

Move IQ: Umožňuje zapnutí a vypnutí událostí Move IQ®. Když váš pohyb odpovídá známému vzorci, funkce Move IQ automaticky detekuje událost a zobrazí ji na vaší časové ose. Události Move IQ zobrazují typ a dobu aktivity, nezobrazují se však ve vašem seznamu aktivit ani v příspěvcích. Pokud máte zájem o větší přesnost, můžete na svém zařízení zaznamenávat aktivitu s měřením času.

Automatický cíl

Zařízení automaticky vytváří denní cílový počet kroků na základě vašich předchozích úrovní aktivity. Během vašeho pohybu v průběhu dne zařízení zobrazuje, jak se blížíte ke svému cílovému počtu kroků.

Jestliže se rozhodnete, že funkci automatického cíle používat nechcete, můžete si nastavit vlastní cílový počet kroků na svém účtu Garmin Connect.

Používání výzvy k pohybu

Dlouhodobé sezení může vyvolat nežádoucí změny metabolického stavu. Výzva k pohybu vám připomíná, abyste se nepřestali hýbat. Po hodině neaktivity se zobrazí výzva Pohyb! a lišta vybízející k pohybu. Po každých 15 minutách neaktivity se zobrazí další dílek. Pokud jsou zapnuté tóny, zařízení také pípne nebo zavibruje (*Nastavení systému, strana 117*).

Výzvu k pohybu resetujete tím, že se krátce projdete (alespoň pár minut).

Minuty intenzivní aktivity

Zdravotní organizace, například Světová zdravotnická organizace (WHO), doporučují pro zlepšení zdraví týdně 150 minut středně intenzivního pohybu (například rychlá chůze), nebo 75 minut intenzivního pohybu (například běh).

Hodinky sledují intenzitu vaší aktivity a zaznamenávají dobu, kterou se věnujete střední a intenzivní aktivitě (pro posouzení intenzity aktivity jsou nutná data o srdečním tepu). Hodinky započítávají minuty střední aktivity společně s minutami intenzivní aktivity. Při sčítání se počet minut intenzivní aktivity zdvojnásobuje.

Minuty intenzivní aktivity

Vaše hodinky Descent G2 vypočítávají minuty intenzivní aktivity porovnáním srdečního tepu s vaší průměrnou klidovou hodnotou. Pokud měření srdečního tepu vypnete, hodinky počítají minuty středně intenzivní aktivity analyzováním počtu kroků za minutu.

- Přesnějšího výpočtu minut intenzivní aktivity dosáhnete, spustíte-li aktivitu s měřením času.
- Abyste získali co nejpřesnější hodnoty klidového srdečního tepu, noste hodinky ve dne i v noci.

Sledování spánku

Při spánku hodinky automaticky rozpoznají spánek a sledují vaše pohyby v běžné době spánku. Můžete si nastavit běžnou dobu spánku – buď v aplikaci Garmin Connect nebo v nastavení hodinek ([Úprava režimu spánku, strana 119](#)). Statistiky spánku sledují celkový počet hodin spánku, fáze spánku, pohyby ve spánku a skóre spánku. Spánkový poradce nabízí doporučení ohledně potřeby spánku založená na vaší historii spánku a aktivit, stavu VST a zdřímnutích ([Stručné doplňky, strana 64](#)). Zdřímnutí jsou doplňována do statistik spánku a mají vliv i na regeneraci. Podrobné statistiky spánku si můžete zobrazit ve svém účtu Garmin Connect.

POZNÁMKA: Můžete si nastavit režim Nerušit, kdy jsou vypnuty oznámení a upozornění s výjimkou alarmů ([Ovl. prvky, strana 79](#)).

Používání automatického sledování spánku

- 1 Noste hodinky i na spaní.
- 2 Nahrajte data o sledování spánku do účtu Garmin Connect ([Používání aplikace Garmin Connect, strana 100](#)). Statistiky spánku si můžete zobrazit ve svém účtu Garmin Connect. Údaje o spánku (včetně zdřímnutí) si můžete zobrazit na hodinkách Descent G2 ([Stručné doplňky, strana 64](#)).

Navigace

Zobrazení a úprava uložených poloh

TIP: Polohu můžete uložit pomocí menu ovládacích prvků ([Ovl. prvky, strana 79](#)).

- 1 Na hodinkách stiskněte tlačítko **START**.
- 2 Vyberte možnost **Navigovat > Uložené pozice**.
- 3 Vyberte uloženou polohu.
- 4 Po výběru možnosti budete moci zobrazit nebo upravit informace o poloze.

Nastavení referenčního bodu

Referenční bod můžete nastavit tak, aby udával směr plavby a vzdálenost k poloze nebo směr k cíli.

- 1 Proveďte jednu z následujících akcí:
 - Přidržte tlačítko **LIGHT**.
TIP: Referenční bod můžete nastavit i během nahrávání aktivity.
 - Na hodinkách stiskněte tlačítko **START**.
- 2 Vyberte možnost **Referenční bod**.
- 3 Počkejte, až hodinky naleznou satelity.
- 4 Stiskněte tlačítko **START** a vyberte možnost **Přidat bod**.
- 5 Vyberte polohu nebo směr k cíli jako referenční bod pro navigaci.
Zobrazí se šipka kompasu a celková vzdálenost k cíli.
- 6 Namiřte horní část hodinek požadovaným směrem.
Pokud se od vytyčeného směru odchýlíte, kompas zobrazí směr a počet stupňů odchýlení.
- 7 V případě potřeby stiskněte tlačítko **START** a výběrem možnosti **Změnit bod** nastavte jiný referenční bod.

Navigace k cíli

Zařízení můžete použít k navigaci do cílového bodu nebo ke sledování trasy.

- 1 Na hodinkách stiskněte tlačítko **START**.
- 2 Vyberte aktivitu.
- 3 Podržte tlačítko **MENU**.
- 4 Vyberte možnost **Navigace**.
- 5 Vyberte kategorii.
- 6 Podle pokynů na obrazovce vyberte cíl.
- 7 Vyberte možnost **Navigovat do**.
Zobrazí se informace o navigaci.
- 8 Navigaci spustíte stisknutím **START**.

Navigace do výchozího bodu uložené činnosti

Můžete navigovat zpět do výchozího bodu uložené aktivity po přímé linii nebo po prošlé trase. Tato funkce je k dispozici pouze pro aktivity, které využívají GPS.

- 1 Na hodinkách stiskněte tlačítko **START**.
- 2 Vyberte aktivitu.
- 3 Vyberte možnost **MENU**.
- 4 Vyberte možnost **Navigace > Aktivita**.
- 5 Vyberte aktivitu.
- 6 Vyberte možnost **Zpět na start** a zvolte požadovanou možnost:
 - Chcete-li navigovat zpět na počáteční bod aktivity po trase, kterou jste prošli, vyberte možnost **TracBack**.
 - Chcete-li navigovat zpět na počáteční bod aktivity po přímé trase, vyberte možnost **Přímo**.Na mapě se zobrazí čára z vaší aktuální polohy do výchozího bodu naposledy uložené aktivity.
POZNÁMKA: Můžete spustit časovač, a zabránit tak přechodu zařízení do režimu hodinek.
- 7 Stisknutím tlačítka **DOWN** zobrazte kompas (volitelně).
Šipka směřuje k výchozímu bodu.

Navigace do vašeho výchozího bodu během činnosti

Můžete navigovat zpět do výchozího bodu aktuální aktivity po přímé linii nebo po prošlé trase. Tato funkce je k dispozici pouze pro aktivity, které využívají GPS.

- 1 Během aktivity stiskněte tlačítko **STOP**.
- 2 Vyberte možnost **Zpět na start** a zvolte požadovanou možnost:
 - Chcete-li navigovat zpět na počáteční bod aktivity po trase, kterou jste prošli, vyberte možnost **TracBack**.
 - Chcete-li navigovat zpět na počáteční bod aktivity po přímé trase, vyberte možnost **Přímo**.Na mapě se zobrazí vaše aktuální poloha, sledovaná trasa a cíl.

Navigování pomocí funkce Zadej směr a jdi

Hodinky můžete zaměřit na vzdálený objekt, jako je vodárenská věž, uzamknout směr a poté se nechat navigovat k tomuto objektu.

- 1 Na hodinkách stiskněte tlačítko **START**.
- 2 Proveďte jednu z následujících akcí:
 - Vyberte možnost **Navigovat > Zadej směr a jdi**.
 - Vyberte aktivitu, přidržte tlačítko **MENU** a zvolte možnost **Navigace > Zadej směr a jdi**.
- 3 Zaměřte horní stranu hodinek na objekt a stiskněte tlačítko **START**.
Zobrazí se informace o navigaci.
- 4 Navigaci spustíte stisknutím tlačítka **START**.

Zastavení navigace

- 1 Během aktivity podržte tlačítko **MENU**.
- 2 Vyberte možnost **Ukončit navigaci**.

Trasy

VAROVÁNÍ

Tato funkce umožňuje uživatelům stahovat trasy vytvořené jinými uživateli. Společnost Garmin neposkytuje žádná ujištění ohledně bezpečnosti, přesnosti, spolehlivosti, úplnosti nebo aktuálnosti tras vytvořených třetími stranami. Jakékoliv použití tras vytvořených třetími stranami nebo spoléhání se na ně je na vaše vlastní nebezpečí.

Trasu je možné odeslat z účtu Garmin Connect do zařízení. Jakmile je trasa uložena do zařízení, je možné pomocí zařízení provádět navigaci po trase.

Můžete navigovat podle uložené trasy. Například můžete uložit trasu, která je vhodná pro dojíždění do práce na kole, a podle ní navigovat.

Můžete také navigovat podle uložené trasy a pokusit se vyrovnat nebo překonat nastavené výkonnostní cíle. Pokud byl například původní kurz dokončen za 30 minut, můžete se pokusit překonat výsledek funkce Virtual Partner a dokončit kurz v kratším čase, než je 30 minut.

Vytvoření a sledování trasy v zařízení

- 1 Na hodinkách stiskněte tlačítko **START**.
- 2 Vyberte aktivitu.
- 3 Vyberte možnost **MENU**.
- 4 Vyberte možnost **Navigace > Trasy > Vytvořit novou položku**.
- 5 Zadejte název trasy a vyberte .
- 6 Vyberte možnost **Přidat polohu**.
- 7 Vyberte možnost.
- 8 Je-li to nutné, opakujte krok 6 a 7.
- 9 Vyberte možnost **Hotovo > Spustit trasu**.
Zobrazí se informace o navigaci.
- 10 Stisknutím tlačítka **START** zahájíte navigaci.

Vytvoření trasy v aplikaci Garmin Connect

Abyste mohli vytvořit trasu pomocí aplikace Garmin Connect, musíte mít účet Garmin Connect ([Garmin Connect, strana 100](#)).

- 1 V aplikaci Garmin Connect vyberte ikonu **•••**.
- 2 Vyberte možnost **Trénink a plánování > Trasy > Vytvořit trasu**.
- 3 Vyberte typ trasy.
- 4 Postupujte podle pokynů na displeji.
- 5 Vyberte možnost **Hotovo**.
POZNÁMKA: Trasu můžete odeslat do zařízení ([Odeslání trasy do zařízení, strana 114](#)).

Odeslání trasy do zařízení

Do zařízení si můžete odeslat trasu vytvořenou v aplikaci Garmin Connect ([Vytvoření trasy v aplikaci Garmin Connect, strana 113](#)).

- 1 V aplikaci Garmin Connect vyberte ikonu ●●●.
- 2 Zvolte možnost **Trénink a plánování** > **Trasy**.
- 3 Vyberte trasu.
- 4 Vyberte ikonu .
- 5 Vyberte své kompatibilní zařízení.
- 6 Postupujte podle pokynů na displeji.

Zobrazení a úprava podrobností trasy

Před spuštěním navigace můžete zobrazit a upravovat podrobnosti nastavené trasy.

- 1 Na hodinkách stiskněte tlačítko **START**.
- 2 Vyberte aktivitu.
- 3 Podržte tlačítko **MENU**.
- 4 Vyberte možnost **Navigace** > **Trasy**.
- 5 Tlačítkem **START** trasu vyberete.
- 6 Vyberte možnost:
 - Chcete-li zahájit navigaci, vyberte možnost **Spustit trasu**.
 - Výběrem možnosti **PacePro** si můžete vytvořit vlastní plánované tempo.
 - Chcete-li si trasu zobrazit na mapě, kde si ji můžete posouvat a přiblížit, vyberte možnost **Mapa**.
 - Chcete-li zahájit navigaci v obráceném směru, vyberte možnost **Spustit trasu opačným směrem**.
 - Chcete-li zobrazit graf nadmořské výšky trasy, vyberte možnost **Graf nadmořské výšky**.
 - Chcete-li změnit název trasy, vyberte možnost **Název**.
 - Chcete-li upravit trasu, vyberte možnost **Upravit**.
 - Chcete-li odstranit trasu, vyberte možnost **Odstranit**.

Projekce trasového bodu

Můžete vytvořit novou polohu projekcí vzdálenosti a směru k cíli z aktuální polohy do nové polohy.

POZNÁMKA: Možná bude nutné přidat aplikaci Projekt. TB do aktivit a do seznamu aplikací.

- 1 Na hodinkách stiskněte tlačítko **START**.
 - 2 Vyberte možnost **Projekt. TB**.
 - 3 Pomocí tlačítka **UP** nebo **DOWN** nastavte směr.
 - 4 Stiskněte tlačítko **START**.
 - 5 Tlačítkem **DOWN** vyberte jednotky měření.
 - 6 Tlačítkem **UP** zadejte vzdálenost.
 - 7 Stisknutím tlačítka **START** nastavení uložte.
- Projektovaný trasový bod se uloží s výchozím názvem.

Nastavení navigace

Můžete přizpůsobit funkce a vzhled mapy při navigování k cíli.

Přizpůsobení datových obrazovek navigace

- 1 Na hodinkách stiskněte tlačítko **START**.
- 2 Vyberte možnost **Navigace > Datové obrazovky**.
- 3 Proveďte jednu z následujících akcí:
 - Výběrem možnosti **Mapa > Stav** mapu zapnete nebo vypnete.
 - Výběrem možnosti **Mapa > Datové pole** zapnete nebo vypnete datové pole, které ukazuje údaje o trasách na mapě.
 - Výběrem možnosti **Po cestě** zapnete nebo vypnete informace o nadcházejících trasových bodech.
 - Výběrem možnosti **Průvodce** zapnete nebo vypnete obrazovku průvodce zobrazující směr k cíli, který ukazuje váš kompas, nebo trasu, které se můžete při navigaci držet.
 - Výběrem možnosti **Graf nadmořské výšky** zapnete nebo vypnete graf nadmořské výšky.
 - Vyberte obrazovku, kterou chcete přidat, odstranit nebo upravit.

Nastavení směru pohybu

Chování ukazatele navigace můžete nastavit.

Přidržte tlačítko **MENU** a vyberte možnost **Navigace > Typ**.

Směr k cíli: Ukazuje ve směru vedoucím k vašemu cíli.

Kurz: Ukazuje, v jaké jste pozici vzhledem k linii kurzu vedoucí k cíli.

Nastavení malého indikátoru směru pohybu

Indikátor směru pohybu můžete nastavit, aby při navigaci zobrazoval stránky s údaji. Indikátor ukazuje k vašemu cílovému směru pohybu.

- 1 Vyberte možnost **MENU**.
- 2 Vyberte možnost **Navigace > Indikátor směru**.

Nastavení upozornění navigace

Můžete si nastavit upozornění, která vám pomohou navigovat do cíle.

- 1 Podržte tlačítko **MENU**.
- 2 Zvolte možnost **Navigace > Alarmy**.
- 3 Vyberte možnost:
 - Chcete-li nastavit upozornění na konkrétní vzdálenost do cíle, vyberte možnost **Vzdálenost k cíli**.
 - Chcete-li nastavit upozornění na konkrétní odhadovaný zbývající čas do cíle, vyberte možnost **Čas k cíli**.
 - Chcete-li nastavit upozornění, když se odchýlíte z trasy, vyberte možnost **Odchylka od kurzu**.
 - Chcete-li povolit podrobné navigační pokyny, vyberte možnost **Navigační pokyny**.
- 4 Pokud je to nutné, výběrem možnosti **Stav** upozornění zapněte.
- 5 Pokud je to nutné, zadejte požadovanou hodnotu (vzdálenosti či času) a stiskněte tlačítko **✓**.

Nastavení správce nabíjení

Přidržte tlačítko **MENU** a vyberte možnost **Správce napájení**.

Úspora baterie: Umožňuje upravit nastavení systému tak, aby byla v režimu hodinek co nejvíce prodloužena výdrž baterie (*Nastavení funkce úspory baterie, strana 116*).

Režimy napájení: Umožňuje upravit nastavení systému, aktivit a GPS tak, aby byla během aktivity co nejvíce prodloužena výdrž baterie (*Úprava režimů napájení, strana 116*).

Procento nabití baterie: Zobrazuje zbývající kapacitu baterie v procentech.

Odhady výdrže baterie: Zobrazuje zbývající kapacitu baterie jako odhadovaný počet hodin nebo dnů.

Nastavení funkce úspory baterie

Funkce úspory baterie umožňuje rychlou úpravu nastavení systému tak, aby byla prodloužena výdrž baterie v režimu hodinek.

Funkci úspory baterie můžete zapnout v menu ovládacích prvků (*Ovl. prvky, strana 79*).

- 1 Podržte tlačítko **MENU**.
- 2 Vyberte možnost **Správce napájení > Úspora baterie**.
- 3 Výběrem možnosti **Stav** funkci úspory baterie zapněte.
- 4 Vyberte možnost **Upravit** a zvolte některou z následujících možností:
 - Výběrem možnosti **Vzhled hodinek** aktivujete obrazovku s nízkou spotřebou, která se aktualizuje jednou za minutu.
 - Výběrem možnosti **Telefon** odpojíte spárovaný telefon.
 - Výběrem možnosti **Srdeční tep na zápěstí** vypnete funkci sledování srdečního tepu na zápěstí.
 - Výběrem možnosti **Pulzní oxymetr** vypnete snímač pulzního oxymetru.
 - Vypnutím nastavení displeje **Režim displeje Vždy zapnuto** nastavíte vypnutí obrazovky, když hodinky nepoužíváte.
 - Výběrem možnosti **Jas** snížíte jas obrazovky.

Při každé změně nastavení hodinky zobrazí, kolik hodin kapacity baterie jste získali.
- 5 Výběrem možnosti **Upozornění na slabou baterii** nastavíte zobrazení upozornění, když je baterie slabá.

Změna režimu napájení

Režim napájení můžete změnit tak, aby během aktivity co nejdéle vydržela baterie.

- 1 Během aktivity podržte tlačítko **MENU**.
- 2 Vyberte možnost **Režim napájení**.
- 3 Vyberte možnost.
 - Hodinky zobrazí, kolik hodin kapacity baterie budete mít u zvoleného režimu napájení k dispozici.

Úprava režimů napájení

V zařízení je předinstalováno několik režimů napájení, které umožňují rychle změnit nastavení systému, aktivit a GPS tak, aby byla během aktivity co nejvíce prodloužena výdrž baterie. Stávající režimy napájení si můžete upravit a můžete také vytvořit nové.

- 1 Podržte tlačítko **MENU**.
- 2 Vyberte možnost **Správce napájení > Režimy napájení**.
- 3 Vyberte možnost:
 - Vyberte režim, který chcete upravit.
 - Vyberte možnost **Přidat** a vytvořte vlastní režim napájení.
- 4 V případě potřeby zadejte vlastní název.
- 5 Vyberte požadovanou možnost, kterou chcete v daném režimu napájení upravit.
 - Můžete například upravit nastavení GPS nebo odpojit spárovaný telefon.
 - Při každé změně nastavení hodinky zobrazí, kolik hodin kapacity baterie jste získali.
- 6 Výběrem možnosti **Hotovo** režim uložíte a použijete.

Obnovení režimu napájení

Přednastavené režimy napájení lze vynulovat na výchozí nastavení od výrobce.

- 1 Podržte tlačítko **MENU**.
- 2 Vyberte možnost **Správce napájení > Režimy napájení**.
- 3 Vyberte přednastavený režim napájení.
- 4 Vyberte možnost **Obnovit > ✓**.

Nastavení systému

Podržte tlačítko **MENU** a vyberte možnost **Systém**.

Jazyk: Slouží k nastavení jazyka, který se zobrazuje na hodinkách.

Čas: Slouží ke změně nastavení času ([Nastavení času, strana 117](#)).

Displej: Upraví nastavení obrazovky ([Změna nastavení obrazovky, strana 118](#)).

Dotyk: Aktivuje dotykový displej při běžném používání, aktivitách nebo spánku.

Satelity: Nastaví výchozí satelitní systém pro použití při aktivitách. V případě potřeby můžete upravit nastavení satelitního systému pro každou aktivitu ([Nastavení satelitů, strana 58](#)).

Zvuk a vibrace: Slouží k nastavení zvuků hodinek, jako jsou tóny tlačítek, alarmy a vibrace.

Režim spánku: Umožňuje nastavit hodiny spánku a předvolby režimu spánku ([Úprava režimu spánku, strana 119](#)).

Nerušit: Aktivuje režim Nerušit. Můžete upravit předvolby pro obrazovku, oznámení, upozornění, alarmy a gesta zápěstím.

Zkratky: Umožňuje přiřazovat zkratky tlačítkům ([Přízpůsobení zkratk, strana 119](#)).

Automatický zámek: Umožňuje automaticky zamknout tlačítka a dotykový displej, aby nedošlo k ovlivnění hodinek neúmyslným stisknutím tlačítka nebo posunutím prstu po displeji. Pomocí možnosti Během aktivity můžete nastavit zamykání tlačítek a dotykového displeje během měřených aktivit. Pomocí možnosti Všeobecné použití si můžete nastavit zamykání tlačítek a dotykového displeje v době, kdy nezaznamenáváte měřenou aktivitu.

Formát: Slouží k nastavení obecných předvoleb zobrazení, jako například měrných jednotek, tempa a rychlosti zobrazované během aktivit, začátku týdne, formátu geografické polohy a data ([Změna měrných jednotek, strana 119](#)).

Zhodnocení výkonu: Zapne funkci zhodnocení výkonu během aktivity ([Zhodnocení výkonu, strana 72](#)).

Nahrávání dat: Umožňuje nastavit způsob, jakým hodinky zaznamenávají data aktivity. Možnost nahrávání Inteligentní (výchozí) umožňuje nahrávání delších aktivit. Možnost nahrávání Každou sekundu poskytuje detailnější záznamy aktivit, je ale možné, že nezaznamená celou aktivitu, pokud trvá delší dobu.

Režim USB: Při připojení hodinek k počítači nastaví režim přenosu MTP (media transfer protocol) nebo režim Garmin.

Zálohovat/obnovit: Konfiguruje zálohování dat hodinek. ([Zálohování a obnova nastavení, strana 119](#)).

Vynulovat: Umožňuje vynulování uživatelských dat a nastavení ([Obnovení výchozích hodnot všech nastavení, strana 125](#)).

Aktualizace softwaru: Umožňuje nainstalovat stažené aktualizace softwaru, zapnout automatické aktualizace nebo ručně zkontrolovat dostupné aktualizace ([Aktualizace produktů, strana 123](#)). Výběrem možnosti zobrazíte seznam nových funkcí z poslední nainstalované aktualizace softwaru.

Informace: Zobrazuje informace o zařízení, softwaru, licenci a o předpisech.

Nastavení času

Podržte tlačítko **MENU** a vyberte možnost **Systém > Čas**.

Formát času: Slouží k nastavení hodinek na 12hodinový, 24hodinový nebo vojenský formát.

Formát data: Nastaví pořadí zobrazení dne, měsíce a roku v datech.

Nastavit čas: Slouží k nastavení časové zóny v hodinkách. Možnost Automaticky nastaví časovou zónu automaticky podle vaší pozice GPS.

Čas: Umožňuje nastavit čas, pokud je možnost Nastavit čas nastavena na hodnotu Manuálně.

Alarmy: Můžete si nastavit upozornění každou hodinu nebo upozornění, které zazní určitý počet minut nebo hodin před časem východu nebo západu slunce ([Nastavení časových upozornění, strana 118](#)).

Synchronizace času: Pokud měníte časovou zónu nebo přecházíte na letní či zimní čas, můžete čas synchronizovat ručně ([Synchronizace času, strana 118](#)).

Nastavení časových upozornění

- 1 Podržte tlačítko **MENU**.
- 2 Vyberte možnost **Systém > Čas > Alarmy**.
- 3 Proveďte jednu z následujících akcí:
 - Chcete-li nastavit upozornění, které zazní určitý počet minut nebo hodin před časem západu slunce, vyberte možnost **Do západu slunce > Stav > Zapnuto**, vyberte položku **Čas** a zadejte čas.
 - Chcete-li nastavit upozornění, které zazní určitý počet minut nebo hodin před časem východu slunce, vyberte možnost **Do východu slunce > Stav > Zapnuto**, vyberte položku **Čas** a zadejte čas.
 - Chcete-li nastavit upozornění, které zazní každou hodinu, vyberte možnost **Každou hodinu > Zapnuto**.

Synchronizace času

Zařízení automaticky detekuje vaše časové zóny a aktuální denní dobu při každém zapnutí zařízení, vyhledání satelitů nebo otevření Garmin Connect aplikace na spárovaném telefonu. Pokud měníte časovou zónu nebo přecházíte na letní či zimní čas, můžete čas synchronizovat ručně.

- 1 Vyberte možnost **MENU**.
- 2 Vyberte možnost **Systém > Čas > Synchronizace času**.
- 3 Počkejte, až se zařízení připojí ke spárovanému telefonu nebo vyhledá satelity (*Vyhledání satelitních signálů, strana 126*).

TIP: Zdroj přepnete stisknutím tlačítka **DOWN**.

Změna nastavení obrazovky

- 1 Podržte tlačítko **MENU**.
- 2 Vyberte možnost **Systém > Displej**.
- 3 Výběrem možnosti **Velké písmo** zvětšíte velikost textu na obrazovce.
- 4 Proveďte jednu z následujících akcí:
 - Vyberte možnost **Při ponoru**.
 - Vyberte možnost **Během aktivity**.
 - Vyberte možnost **Všeobecné použití**.
 - Vyberte možnost **Během spánku**.
- 5 Proveďte jednu z následujících akcí:
 - Při výběru možnosti **Režim displeje Vždy zapnuto** zůstanou trvale viditelné údaje hodinek, ale sníží se jas a zhasne pozadí. Tato možnost snižuje výdrž baterie i životnost displeje (*Informace o displeji AMOLED, strana 120*).
 - Vyberte možnost **Jas** a nastavte úroveň jasu displeje.
 - Výběrem možnosti **Red Shift** přepnete obrazovku do odstínů červené, zelené nebo oranžové, abyste ji mohli používat za zhoršených světelných podmínek a zachovali jste si noční vidění.
 - Vyberte možnost **Alarmy**, aby se zapnula obrazovka při upozornění.
 - Vyberte možnost **Gesto zápěstí**, aby se zapnula obrazovka při zvednutí a otočení ruky, když se chcete podívat na zápěstí.
 - Vyberte možnost **Odpočet**, pokud chcete nastavit dobu, po jejímž uplynutí obrazovka zhasne.

Úprava režimu spánku

- 1 Podržte tlačítko **MENU**.
- 2 Vyberte možnost **Systém > Režim spánku**.
- 3 Proveďte jednu z následujících akcí:
 - Vyberte možnost **Program**, zvolte den a zadejte běžnou dobu spánku.
 - Pokud chcete během spánku použít speciální vzhled hodinek, vyberte možnost **Vzhled hodinek**.
 - Pokud chcete nakonfigurovat nastavení obrazovky, vyberte možnost **Displej**.
 - Výběrem možnosti **Alarm zdřímnutí** nastavíte alarmy zdřímnutí jako tón, vibrace nebo obojí.
 - Pokud chcete zapnout nebo vypnout dotykový displej, vyberte možnost **Dotyk**.
 - Pokud chcete aktivovat nebo deaktivovat režim Nerušit, vyberte možnost **Nerušit**.
 - Pokud chcete aktivovat nebo deaktivovat režim úspory baterie, vyberte možnost **Úspora baterie** ([Nastavení funkce úspory baterie, strana 116](#)).

Přizpůsobení zkratk

Můžete si upravit funkci podržení různých tlačítek nebo kombinací tlačítek.

- 1 Podržte tlačítko **MENU**.
- 2 Zvolte možnost **Systém > Zkratky**.
- 3 Vyberte tlačítko nebo kombinaci tlačítek, kterou chcete upravit.
- 4 Vyberte funkci.

Změna měrných jednotek

Lze upravit měrné jednotky vzdálenosti, tempa a rychlosti, nadmořské výšky a další.

- 1 Podržte tlačítko **MENU**.
- 2 Vyberte možnost **Systém > Formát > Jednotky**.
- 3 Vyberte typ měrné jednotky.
- 4 Vyberte měrnou jednotku.

Zálohování a obnova nastavení

Nastavení ze stávajících hodinek Garmin můžete zálohovat a obnovit do jiných kompatibilních hodinek Garmin pomocí aplikace Garmin Connect ([Obnova nastavení a dat ze služby Garmin Connect, strana 119](#)). Mezi nastavení patří sportovní profily, doplňky, uživatelská nastavení, tréninky a další.

Přidržte ikonu **MENU** a vyberte možnost **Systém > Zálohovat/obnovit**.

Automatické zálohování: Pravidelně zálohuje nastavení na váš účet Garmin Connect.

Zálohovat: Umožňuje ručně zálohovat nastavení na váš účet Garmin Connect.

Obsah zálohy: Zobrazí typ ukládaných dat.

Obnova nastavení a dat ze služby Garmin Connect

- 1 V aplikaci Garmin Connect vyberte ikonu ●●●.
- 2 Vyberte možnost **Zařízení Garmin** a zvolte své hodinky.
- 3 Vyberte možnost **Systém > Zálohovat/obnovit > Zálohy zařízení**.
- 4 Vyberte zálohu ze seznamu.
- 5 Vyberte možnost **Obnovit ze zálohy > Obnovit**.
- 6 Postupujte podle pokynů na displeji.
- 7 Počkejte, až se hodinky synchronizují s aplikací.
- 8 Na hodinkách stiskněte tlačítko **START** a vyberte ikonu ✓.
- Hodinky se restartují a obnoví vaše nastavení a data.
- 9 Postupujte podle pokynů na displeji.

Zobrazení informací o zařízení

Můžete zobrazit informace o zařízení, jako jsou například identifikační číslo přístroje, informace o předpisech, verze softwaru a licenční dohoda.

- 1 Vyberte možnost **MENU**.
- 2 Vyberte možnost **Systém > Informace**.

Zobrazení elektronického štítku s informacemi o předpisech a údajích o kompatibilitě

Štítek pro toto zařízení existuje v elektronické podobě. Elektronický štítek může uvádět informace o předpisech, například identifikační čísla poskytnutá úřadem FCC nebo regionální označení shody, a také příslušné licenční informace a údaje o produktu.

- 1 Vyberte možnost **MENU**.
- 2 V systémovém menu vyberte možnost **Informace**.

Informace o zařízení

Informace o displeji AMOLED

Ve výchozím nastavení jsou nastavení hodin optimalizována pro výdrž baterie a výkon (*Tipy pro maximalizaci výdrže baterie, strana 126*).

Zbytkový obraz neboli „vypalování“ pixelů je běžné chování zařízení s displejem AMOLED. Chcete-li prodloužit životnost displeje, nezobrazujte na něm dlouhodoběji statický obraz ve vysokém jasu. Z důvodu omezení vypalování se displej Descent G2 vypne po nastavené prodlevě (*Změna nastavení obrazovky, strana 118*). Hodinky probudíte nakloněním zápěstí směrem k tělu, klepnutím na dotykový displej nebo stisknutím tlačítka.

Nabíjení hodinek

VAROVÁNÍ

Toto zařízení obsahuje lithiovou baterii. Přečtěte si leták *Důležité bezpečnostní informace a informace o produktu* vložený v obalu s výrobkem. Obsahuje varování a další důležité informace.

OZNÁMENÍ

Před nabíjením nebo připojením k počítači důkladně vyčistěte a vysušte kontakty a okolní oblast; zabráníte tak korozi. Přečtěte si pokyny ohledně čištění (*Péče o zařízení, strana 122*).

- 1 Stlačte okraje nabíjecího klipu.
- 2 Zarovnejte klip s kontakty na zadní straně hodinek a klip uvolněte.

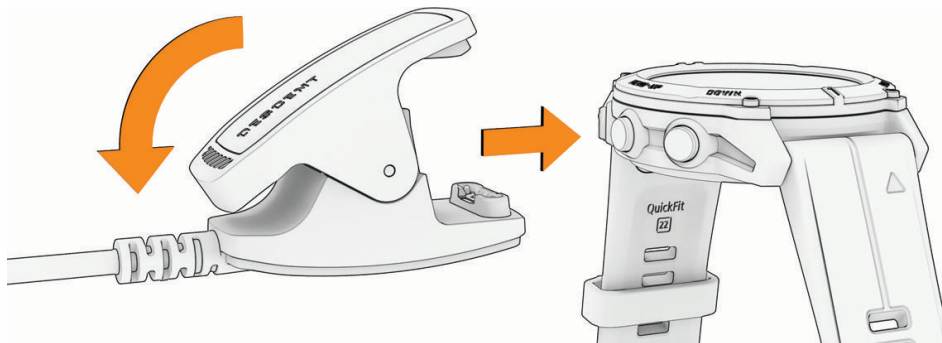

- 3 Připojte kabel USB k nabíjecímu portu rozhraní USB.
Hodinky zobrazují aktuální stav nabití baterie.

Technické údaje

Typ akumulátoru	Vestavěná dobíjecí lithium-iontová baterie
Stupeň vodotěsnosti	10 ATM ¹ Ponor (EN 13319) ²
Model dekomprese	Bühlmann ZHL-16C
Snímač hloubky	Přesnost 0 až 100 m (0 až 328 stop) podle normy EN 13319 Rozlišení (m): 0,1 m do 99,9 m, 1 m v hloubce 100 m Rozlišení (ft): 1 ft
Interval kontrol	Před každým použitím zkontrolujte, zda nejsou díly poškozeny. Díly podle potřeby vyměňte. ³
Rozsah provozních a skladovacích teplot	-20 až 60 °C (-4 až 140 °F)
Rozsah provozní teploty pod vodou	0 až 40 °C (32 až 104 °F)
Rozsah nabíjecí teploty	0 až 45 °C (32 až 113 °F)
Bezdrátové frekvence a vysílací výkon	2,4 GHz při maximální hodnotě 6,89 dBm 13,56 MHz při maximální hodnotě -40 dBm
EU SAR	Trup 0,06 W/kg, končetiny 0,06 W/kg

Informace o výdrží baterie

Skutečná výdrž baterie závisí na funkcích aktivovaných na hodinkách, jako jsou sledování aktivit, měření tepu na zápěstí, oznámení z telefonu, GPS, interní snímače a připojené snímače (*Tipy pro maximalizaci výdrže baterie, strana 126*).

Režim	Výdrž baterie
Režim chytrých hodinek	Až 10 dní v režimu Gesto zápěstí Až 4 dny v režimu Režim displeje Vždy zapnuto
Režim ponoru	Až 27 hodin
Režim hodinek s úsporou baterie	Až 12 dní
Režim pouze s GPS	Až 20 hodin
Režim se všemi satelitními systémy	Až 15 hodin
Maximální výdrž baterie v režimu GPS	Až 44 hodin
Režim expediční aktivity GPS	Až 10 dní

¹ Zařízení vydrží tlak odpovídající hloubce 100 m. Další informace najdete na webové stránce www.garmin.com/waterrating.

² Splňuje normu CSN EN 13319.

³ Kromě běžného opotřebení není výkon ovlivněn stárnutím.

Péče o zařízení

OZNÁMENÍ

K čištění zařízení nepoužívejte ostré předměty.

Nikdy nepoužívejte pro ovládání dotykové obrazovky tvrdé nebo ostré předměty, mohlo by dojít k jejímu poškození.

Nepoužívejte chemické čističe, rozpouštědla a odpuzovače hmyzu, protože by mohly poškodit plastové součásti a koncovky.

Pokud je zařízení vystaveno působení chlórované vody, slané vody, ochrany proti slunci, kosmetiky, alkoholu nebo jiných nešetrných chemických látek, opláchněte je důkladně čistou vodou. Delší působení těchto látek může způsobit poškození pouzdra.

Nečistěte zařízení vodou nebo vzduchem pod vysokým tlakem, mohlo by dojít k poškození snímače hloubky nebo barometru.

Nevystavujte zařízení působení extrémních otřesů a hrubému zacházení, protože by mohlo dojít ke snížení životnosti produktu.

Neskladujte zařízení na místech, která jsou vystavena zvýšenému působení extrémních teplot, protože by mohlo dojít k jeho poškození.

Nepoužívejte zařízení, pokud je poškozené nebo pokud bylo skladováno při teplotě mimo stanovený rozsah skladovacích teplot.

Čištění hodinek

UPOZORNĚNÍ

Zejména u uživatelů s citlivější pokožkou nebo alergiemi může při dlouhodobějším používání hodinek dojít k podráždění kůže. Pokud došlo k podráždění kůže, sundejte hodinky a nechte pokožku odpočinout, dokud podráždění nezmizí. Abyste podráždění předcházeli, hodinky čistěte, udržujte suché a na zápěstí je příliš neutahujte.

OZNÁMENÍ

I malé množství potu nebo vlhkosti může při připojení k nabíječce způsobit korozi elektrických kontaktů. Koroze může bránit nabíjení a přenosu dat.

TIP: Další informace najdete na webové stránce garmin.com/fitandcare.

- 1 Hodinky oplachujte vodou nebo použijte vlhký hadřík bez chloupků.
- 2 Nakonec hodinky nechte zcela uschnout.

Výměna pásku QuickFit®

1 Posuňte západku na pásek QuickFit a vyjměte pásek z hodinek.

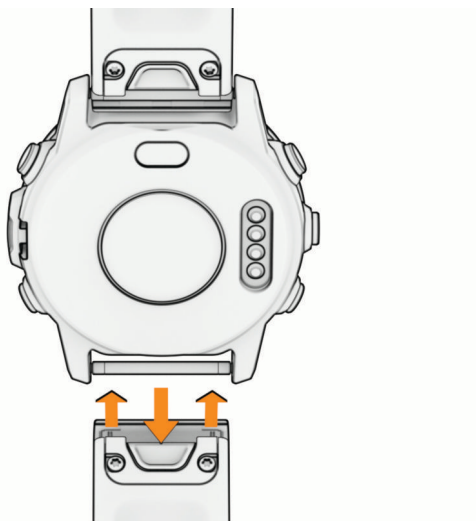

2 Umístěte nový pásek a zarovnejte jej s hodinkami.

3 Zatlačte pásek na místo.

POZNÁMKA: Zkontrolujte, zda je pásek řádně připevněn. Západka by měla zapadnout kolem osičky hodinek.

4 Opakujte kroky 1 až 3 s druhým páskem.

Odstranění problémů

Aktualizace produktů

Při připojení prostřednictvím Bluetooth zařízení automaticky kontroluje dostupnost nových aktualizací. Dostupné aktualizace můžete zkontrolovat také ručně v nastavení systému (*Nastavení systému, strana 117*). Na počítači si nainstalujte aplikaci Garmin Express (garmin.com/express). V telefonu si nainstalujte aplikaci Garmin Connect.

Získáte tak snadný přístup k následujícím službám pro zařízení Garmin:

- Aktualizace softwaru
- Aktualizace hřišť
- Odeslání dat do služby Garmin Connect
- Registrace produktu

Další informace

Další informace o tomto produktu naleznete na webové stránce Garmin.

- Na stránce support.garmin.com najdete další návody, články a aktualizace softwaru.
- Přejděte na adresu buy.garmin.com nebo požádejte svého prodejce Garmin o informace o volitelném příslušenství a náhradních dílech.
- Informace o přesnosti funkcí naleznete na webu www.garmin.com/ataccuracy.

Toto zařízení není zdravotnický přístroj.

Zařízení používá nesprávný jazyk.

Pokud omylem zvolíte nesprávný jazyk zařízení, můžete ho změnit.

- 1 Podržte tlačítko **MENU**.
- 2 Přejděte na poslední položku v seznamu a stiskněte tlačítko **START**.
- 3 Stiskněte tlačítko **START**.
- 4 Vyberte svůj jazyk.

Je můj telefon kompatibilní s mými hodinkami?

Hodinky Descent G2 jsou kompatibilní s telefony, které používají technologii Bluetooth.

Informace o kompatibilitě pro Bluetooth naleznete na webové stránce garmin.com/ble.

Telefon se nepřipojí k hodinkám

Pokud se telefon nemůže připojit k hodinkám, zkuste následující postupy.

- Zkuste telefon i hodinky vypnout a znovu je zapnout.
- Zapněte na telefonu technologii Bluetooth.
- Aktualizujte aplikaci Garmin Dive na nejnovější verzi.
- Jestliže chcete zopakovat proces párování, odeberte hodinky z aplikace Garmin Dive a v nastavení Bluetooth v telefonu.
- Pokud jste si koupili nový telefon, odeberte své hodinky z aplikace Garmin Dive v telefonu, který již nebudete používat.
- Umístěte telefon do vzdálenosti 10 m (33 ft) od hodinek.
- Na telefonu spusťte aplikaci Garmin Dive a výběrem možnosti **••• > Zařízení Garmin > Přidat zařízení** vstupte do režimu párování.
- Na hodinkách podržte tlačítko **MENU** a vyberte možnost **Telefon > Párovat s telefonem**.

Mohu se svými hodinkami používat snímač Bluetooth?

Hodinky jsou kompatibilní s některými snímači Bluetooth. Při prvním připojení snímače k hodinkám Garmin musíte hodinky a snímač spárovat. Po spárování se hodinky k aktivnímu snímači v dosahu připojí automaticky, jakmile zahájíte aktivitu.

- 1 Podržte tlačítko **MENU**.
- 2 Vyberte možnost **Snímače a příslušenství > Přidat novou položku**.
- 3 Proveďte jednu z následujících akcí:
 - Vyberte možnost **Vyhledat vše**.
 - Vyberte typ snímače.

Můžete si přizpůsobit volitelná datová pole (*Přizpůsobení datových obrazovek, strana 53*).

Restartování hodinek

- 1 Přidržte tlačítko **LIGHT**, dokud se hodinky nevypnou.
- 2 Podržením tlačítka **LIGHT** hodinky zapněte.

Obnovení výchozích hodnot všech nastavení

Předtím než obnovíte výchozí hodnoty všech nastavení, měli byste synchronizovat hodinky s aplikací Garmin Connect a nahrát do ní údaje o aktivitách.

Všechna nastavení hodinek lze vrátit na výchozí nastavení výrobce.

1 Podržte tlačítko **MENU**.

2 Vyberte možnost **System > Vynulovat**.

3 Proveďte jednu z následujících akcí:

- Chcete-li obnovit všechna nastavení hodinek na výchozí nastavení výrobce a přitom zachovat uživatelsky zadané údaje a historii aktivit, vyberte možnost **Obnovit výchozí nastavení**.
- Chcete-li z historie smazat všechny aktivity, vyberte možnost **Odstranit všechny aktivity**.
- Chcete-li vynulovat všechny celkové součty vzdáleností a časů, vyberte možnost **Vynulovat celkové souhrny**.
- Chcete-li odstranit své údaje o nasycení tkáně při potápění s přístroji, vyberte možnost **Reset tkání**.

POZNÁMKA: Hodnotu nasycení tkáně doporučujeme vynulovat pouze v případě, pokud zařízení nechcete už nikdy používat. Tato funkce je vhodná pro půjčovny potápěčského vybavení, které zařízení půjčují.

- Chcete-li obnovit všechna nastavení hodinek na výchozí nastavení výrobce a smazat veškeré uživatelsky zadané údaje a historii aktivit, vyberte možnost **Odstranit data a obnovit nastavení**.

POZNÁMKA: Máte-li nastavenou peněženku Garmin Pay, aktivací této možnosti dojde k vymazání peněženky z hodinek.

Potápění

Vynulování nasycení tkáně

Můžete vynulovat aktuální hodnotu nasycení tkáně uloženou v zařízení. Hodnotu nasycení tkáně doporučujeme vynulovat pouze v případě, pokud zařízení nechcete už nikdy používat. Tato funkce je vhodná pro půjčovny potápěčského vybavení, které zařízení půjčují.

1 Podržte tlačítko **MENU**.

2 Vyberte možnost **System > Vynulovat > Reset tkání**.

Vynulování tlaku na hladině

Zařízení automaticky sleduje tlak na hladině pomocí snímače atmosférického tlaku. Větší změny tlaku, například během letu, však mohou u hodinek vyvolat automatickou aktivaci ponoru. Pokud hodinky nesprávně provádí aktivaci ponoru, můžete tlak na hladině vynulovat připojením hodinek k počítači. Pokud nemáte přístup k počítači, můžete tlak na hladině vynulovat ručně.

1 Přidržte tlačítko **LIGHT**, dokud se hodinky nevypnou.

2 Podržením tlačítka **LIGHT** hodinky zapněte.

3 Po zobrazení loga produktu přidržte tlačítko **MENU**, dokud se nezobrazí výzva k vynulování tlaku na hladině.

Tipy pro maximalizaci výdrže baterie

Tyto tipy vám pomohou prodloužit výdrž baterie.

- Změňte režim napájení během aktivity (*Změna režimu napájení, strana 116*).
 - Zapněte funkci úspory baterie v menu ovládacích prvků (*Ovl. prvky, strana 79*).
 - Snižte prodlevu obrazovky (*Změna nastavení obrazovky, strana 118*).
 - Vypněte u prodlevy obrazovky nastavení **Režim displeje Vždy zapnuto** a nastavte kratší prodlevu (*Změna nastavení obrazovky, strana 118*).
 - Snižte jas obrazovky (*Změna nastavení obrazovky, strana 118*).
 - Používejte u aktivit satelitní režim UltraTrac (*Nastavení satelitů, strana 58*).
 - Když nepoužíváte připojené funkce, vypněte technologii Bluetooth (*Ovl. prvky, strana 79*).
 - Když chcete přerušit aktivitu na delší dobu, použijte funkci **Obnovit později** (*Zastavení aktivity, strana 29*).
 - Použijte vzhled hodinek, který se neaktualizuje každou sekundu.
Můžete například použít displej hodinek bez vteřinové ručičky (*Úprava vzhledu hodinek, strana 63*).
 - Omezte oznámení telefonu, která se na hodinkách zobrazují (*Správa oznámení, strana 99*).
 - Vypněte zasílání dat o tepové frekvenci do spárovaných zařízení (*Přenos dat srdečního tepu, strana 86*).
 - Vypněte měření srdečního tepu na zápěstí (*Nastavení snímače srdečního tepu na zápěstí, strana 85*).
- POZNÁMKA:** Měření srdečního tepu na zápěstí se používá k určení délky intenzivní aktivity a počtu spálených kalorií.
- Zapněte ruční měření pulzním oxymetrem (*Nastavení režimu pulzního oxymetru, strana 87*).

Jak lze zrušit označení okruhu tlačítkem?

Někdy se může stát, že během aktivity stisknete tlačítko okruhu omylem. Ve většině případů se na obrazovce na několik sekund zobrazí ikona ↻, která umožňuje zrušit poslední označení okruhu nebo změnu sportovní aktivity. Funkce zrušení označeného okruhu je k dispozici u aktivit, které podporují ruční označení okruhu, ruční změnu sportovní aktivity a automatickou změnu sportovní aktivity. Funkce zrušení označeného okruhu není k dispozici u aktivit, kde se okruhy, běhy, odpočinky nebo pauzy označují automaticky, jako jsou například aktivity v tělocvičně, plavání v bazénu nebo cvičení.

Vyhledání satelitních signálů

Zařízení bude možná potřebovat k vyhledání satelitních signálů nezastíněný výhled na oblohu. Údaje o datu a čase jsou automaticky nastaveny podle pozice GPS.

TIP: Další informace o systému GPS naleznete na stránce garmin.com/aboutGPS.

- 1 Vezměte přístroj ven, do otevřené krajiny.
Přední část zařízení by měla směřovat k obloze.
- 2 Počkejte, až zařízení nalezne satelity.
Vyhledání družicových signálů může trvat 30 - 60 sekund.

Zlepšení příjmu satelitů GPS

- Pravidelně synchronizujte hodinky s účtem Garmin:
 - Připojte hodinky k počítači prostřednictvím kabelu USB a aplikace Garmin Express.
 - Synchronizujte hodinky s aplikací Garmin Dive prostřednictvím telefonu s povolenou technologií Bluetooth.Když jsou hodinky připojeny k účtu Garmin, stáhnou si několikadenní historii satelitních dat, což jim usnadní rychlé vyhledávání satelitních signálů.
- Přejděte s hodinkami ven na otevřené prostranství, nekryté vysokými budovami ani stromy.
- Stůjte v klidu po dobu několika minut.

Srdeční tep naměřený hodinkami není přesný

Podrobnější informace o snímači srdečního tepu najdete na stránce garmin.com/hearttrate.

Měření teploty během aktivity není přesné

Vaše tělesná teplota ovlivňuje měření teploty prováděné interním snímačem teploty. Chcete-li získat nejpřesnější hodnotu teploty, je nutné sejmout hodinky ze zápěstí a počkat 20 až 30 minut.

Během nošení hodinek lze také použít volitelný externí snímač teploty tempe k zobrazení přesné hodnoty okolní teploty.

Ukončení ukázkového režimu

Ukázkový režim nabízí náhled funkcí hodinek.

- 1 Osmkrát stiskněte tlačítko **LIGHT**.
- 2 Vyberte možnost **Hotovo**.

Sledování aktivity

Podrobnější informace o přesnosti sledování aktivit naleznete na stránce garmin.com/ataccuracy.

Zaznamenaný počet kroků je nepřesný

Pokud se vám zdá, že zaznamenaný počet kroků neodpovídá skutečnosti, vyzkoušejte následující tipy.

- Noste hodinky na ruce, která není dominantní.
- Pokud tlačíte kočárek nebo sekačku, dejte hodinky do kapsy.
- Pokud provádíte činnost pouze rukama, dejte hodinky do kapsy,
POZNÁMKA: Hodinky mohou některé opakující se pohyby (například při mytí nádobí, skládání prádla nebo tleskání) interpretovat jako kroky.

Počet kroků v hodinkách neodpovídá počtu kroků v účtu Garmin Connect

Počet kroků v účtu Garmin Connect se aktualizuje při synchronizaci hodinek.

- 1 Proveďte jednu z následujících akcí:
 - Synchronizujte svůj počet kroků se službou Garmin Express (*Používání aplikace Garmin Connect v počítači, strana 101*).
 - Synchronizujte počet kroků s aplikací Garmin Connect (*Používání aplikace Garmin Connect, strana 100*).
- 2 Vyčkejte na dokončení synchronizace.
Synchronizace může trvat několik minut.

POZNÁMKA: Obnovením aplikace Garmin Connect nebo aplikace Garmin Express nedojde k synchronizaci dat ani k aktualizaci počtu kroků.

Počet vystoupaných pater neodpovídá skutečnosti

Hodinky používají při měření změny nadmořské výšky při stoupaní vnitřní barometr. Na jedno vystoupané patro jsou počítány 3 metry (10 stop).

- Při stoupaní se nedržte zábradlí a nepřeskakujte schody.
- Ve větrném prostředí zakryjte hodinky rukávem nebo bundou, protože silné poryvy větru mohou způsobit chybná měření.

Dodatek

Datová pole

POZNÁMKA: Některá datová pole nejsou u některých aktivit dostupná. Některá datová pole vyžadují pro zobrazení dat příslušenství ANT+ nebo Bluetooth. Některá datová pole se na hodinkách zobrazují ve více kategoriích.

TIP: Datová pole si můžete přizpůsobit také v nastavení hodinek v aplikaci Garmin Connect.

Pole kadence

Název	Popis
Průměrná kadence	Jízda na kole. Průměrná kadence pro aktuální aktivitu.
Průměrná kadence	Běh. Průměrná kadence pro aktuální aktivitu.
Kadence	Jízda na kole. Počet otáček kliky pedálu. Zařízení musí být připojeno k příslušenství pro sledování kadence, aby se zobrazila tato data.
Kadence	Běh. Počet kroků za minutu (pravá i levá).
Kadence okruhu	Jízda na kole. Průměrná kadence pro aktuální okruh.
Kadence okruhu	Běh. Průměrná kadence pro aktuální okruh.
Kadence posledního okruhu	Jízda na kole. Průměrná kadence pro poslední dokončený okruh.
Kadence posledního okruhu	Běh. Průměrná kadence pro poslední dokončený okruh.

Grafy

Název	Popis
Graf tlaku vzduchu	Graf zobrazující průběh atmosférického tlaku v čase.
Graf nadmořské výšky	Graf zobrazující převýšení v čase.
Graf srdečního tepu	Graf zobrazující tepovou frekvenci během aktivity.
Graf tempa	Graf zobrazující tempo během aktivity.
Graf výkonu	Graf zobrazující výkon během aktivity.
Graf rychlosti	Graf zobrazující rychlost během aktivity.

Pole kompasu

Název	Popis
Směr kompasu	Směr, kterým se pohybujete, podle kompasu.
Směr pohybu zařízení GPS	Směr, kterým se pohybujete, podle zařízení GPS.
Směr pohybu	Směr, kterým se pohybujete.

Pole vzdálenosti

Název	Popis
Vzdálenost	Ujetá vzdálenost pro aktuální prošlou trasu nebo aktivitu.
Vzdálenost intervalu	Vzdálenost uražená pro aktuální interval.
Délka okruhu	Uražená vzdálenost pro aktuální okruh.
Délka posl. okruhu	Ujetá vzdálenost pro poslední dokončený okruh.

Pole potápěčských dat

Název	Popis
Rychlost výstupu	Aktuální rychlost stoupání směrem k povrchu.
Průměrná teplota	Průměrná teplota během aktivity.
CNS	Aktuální procento kyslíkové toxicity vaší centrální nervové soustavy.
Aktuální PO2 plynu	Parciální tlak kyslíku (PO2) ředicího plynu během ponoru s plně uzavřeným rebreatherem (CCR).
Číslo ponoru	Počet ponorů, které jste absolvovali.
Doba výstupu posledního ponoru	Doba, kterou jste stoupali k povrchu při posledním ponoru.
Průměrná rychlost výstupu posledního ponoru	Průměrná rychlost výstupu při posledním ponoru.
Průměrná rychlost sestupu posledního ponoru	Průměrná rychlost sestupu při posledním ponoru.
Průměrný srdeční tep posledního ponoru	Váš průměrný srdeční tep při posledním ponoru.
Průměrná teplota posledního ponoru	Průměrná teplota při posledním ponoru.
Srdeční tep začátku posledního ponoru	Váš srdeční tep na začátku posledního ponoru.
Hloubka posledního ponoru	Maximální dosažená hloubka při posledním ponoru.
Doba sestupu posledního ponoru	Doba, po kterou jste klesali do maximální hloubky při posledním ponoru.
Srdeční tep konce posledního ponoru	Váš srdeční tep na konci posledního ponoru.
Doba setrvání posledního ponoru	Doba, po kterou jste během posledního ponoru nestoupali ani neklesali.
Maximální rychlost výstupu posledního ponoru	Maximální rychlost výstupu při posledním ponoru.
Maximální rychlost sestupu posledního ponoru	Maximální rychlost sestupu při posledním ponoru.
Maximální srdeční tep posledního ponoru	Váš maximální srdeční tep při posledním ponoru.
Maximální teplota posledního ponoru	Maximální teplota při posledním ponoru.
Minimální srdeční tep posledního ponoru	Váš minimální srdeční tep při posledním ponoru.
Minimální teplota posledního ponoru	Minimální teplota při posledním ponoru.

Název	Popis
Doba posledního ponoru	Doba, kterou jste strávili během posledního ponoru pod hladinou.
Maximální hloubka	Maximální hloubka dosažená během ponoru.
Maximální teplota	Maximální teplota během aktivity.
Minimální teplota	Minimální teplota během aktivity.
OTU	Aktuální počet jednotek kyslíkové toxicity.
Vzdálenost na hladině	Vzdálenost na hladině mezi vstupním a výstupním bodem během potápění.
Hladinový gradient faktor	Předpokládaný gradient faktor, pokud by se měl potápěč okamžitě vynořit.
Doba na hladině	Doba, která uplynula od vynoření po ponoru.
Doba do vynoření	Doba potřebná pro bezpečný výstup na hladinu.
Celková doba ponoru	Celková doba strávená pod hladinou během potápění.

Pole vzdálenosti

Název	Popis
Průměrný výstup	Průměrné převýšení při výstupu od posledního vynulování.
Průměrný sestup	Průměrné převýšení při sestupu od posledního vynulování.
Nadmořská výška	Výška vaší současné polohy nad mořskou hladinou nebo pod mořskou hladinou.
Klouzavost	Poměr uražené vzdálenosti ve vodorovném směru a změny převýšení.
Nadmořská výška GPS	Nadmořská výška vaší aktuální polohy pomocí zařízení GPS.
Sklon	Výpočet stoupání (nadmořské výšky) při běhu (vzdálenost). Pokud například na každé vystoupané 3 m (10 stop) urazíte 60 m (200 stop), je sklon 5 %.
Výstup pro okruh	Převýšení při výstupu pro aktuální okruh.
Sestup pro okruh	Převýšení při sestupu pro aktuální okruh.
Výstup pro poslední okruh	Převýšení při výstupu pro poslední dokončený okruh.
Sestup pro poslední okruh	Převýšení při sestupu pro poslední dokončený okruh.
Maximální výstup	Maximální rychlost stoupání ve stopách za minutu nebo v metrech za minutu od posledního vynulování.
Maximální sestup	Maximální rychlost sestupu v metrech za minutu nebo stopách za minutu od posledního vynulování.
Maximální nadmořská výška	Nejvyšší dosažená nadmořská výška od posledního vynulování.
Minimální nadmořská výška	Nejnižší dosažená nadmořská výška od posledního vynulování.
Celkový výstup	Celkové převýšení překonané při výstupu od posledního vynulování.
Celkový sestup	Celkové převýšení překonané při sestupu od posledního vynulování.

Pole pater

Název	Popis
Počet pater	Celkový počet vystoupaných pater za den.
Sestoupaná patra	Celkový počet sestoupaných pater za den.
Patra za minutu	Celkový počet vystoupaných pater za minutu.

Rychlostní stupně

Název	Popis
Baterie Di2	Zbývající energie baterie snímače Di2.
Baterie eBike	Zbývající energie baterie elektrokola.
Dojezd elektrokola	Odhadovaná zbývající vzdálenost, po kterou může elektrokolo poskytovat pomoc.
Přední	Přední převod ze snímače polohy převodu.
Baterie převodu	Stav baterie snímače polohy převodu.
Nastavení převodu	Aktuální kombinace převodu ze snímače polohy převodu.
Převod	Přední a zadní převod ze snímače polohy převodu.
Převodový poměr	Počet zubů předního a zadního převodu na základě hodnot zjištěných snímačem polohy převodu.
Zadní	Zadní převod ze snímače polohy převodu.

Grafická

Název	Popis
Stručné doplňky	Běh. Barevný ukazatel zobrazuje aktuální rozsah kadence.
UKAZATEL KOMPASU	Směr, kterým se pohybujete, podle kompasu.
Ukazatel vyvážení DKZ	Barevný ukazatel zobrazující vyváženost doby kontaktu se zemí levé a pravé strany při běhu.
Ukazatel doby kont. se zemí	Barevný ukazatel zobrazující dobu, kterou při běhu strávíte během každého kroku na zemi (v milisekundách).
Ukazatel srdečního tepu	Barevný ukazatel zobrazuje aktuální zónu srdečního tepu.
Poměr zón srdečního tepu	Barevný ukazatel zobrazující podíl času stráveného v jednotlivých zónách srdečního tepu.
Měřič PacePro	Běh. Aktuální a cílové tempo v úseku.
UKAZATEL VÝKONU	Barevný ukazatel zobrazující aktuální výkonnostní zónu.
Celk. ukazatel výstupu/sest.	Celkové převýšení překonané při výstupu a sestupu během aktivity nebo od posledního vynulování.
Ukazatel Training Effect	Vliv aktuální aktivity na vaši aerobní a anaerobní kondici.
Ukazatel vert. oscilace	Barevný ukazatel zobrazující míru odrazu při běhu
Ukazatel vert. poměru	Barevný ukazatel zobrazující poměr výšky kroku k jeho délce.

Pole srdečního tepu

Název	Popis
% rezervy srdečního tepu	Procento rezervy srdečního tepu (maximální srdeční tep minus klidový srdeční tep).
Aerobní Training Effect	Vliv aktuální aktivity na vaši aerobní kondici.
Anaerobní Training Effect	Vliv aktuální aktivity na vaši anaerobní kondici.
Prům. % rezervy tepu	Průměrné procento rezervy srdečního tepu (maximální srdeční tep minus klidový srdeční tep) pro aktuální aktivitu.
Průměrný srdeční tep	Průměrný srdeční tep pro aktuální aktivitu.
Prům. %Max. srdečního tepu	Průměrné procento maximálního srdečního tepu pro aktuální aktivitu.
Srdeční tep	Váš srdeční tep udávaný v tepech za minutu (t/min). Vaše zařízení musí disponovat měřením srdečního tepu na zápěstí nebo být připojeno ke kompatibilnímu snímači srdečního tepu.
Srdeční tep %Max.	Procento maximálního srdečního tepu.
Zóna srdečního tepu	Aktuální zóna srdečního tepu (1 až 5). Výchozí zóny vycházejí z vašeho uživatelského profilu a maximálního srdečního tepu (220 minus váš věk).
Průměrné %RST intervalu	Průměrné procento rezervy srdečního tepu (maximální srdeční tep minus klidový srdeční tep) pro aktuální interval plavání.
Průměrné %Max. intervalu	Průměrné procento maximálního srdečního tepu pro aktuální interval plavání.
Prům. srdeční tep intervalu	Průměrná tepová frekvence pro aktuální interval plavání.
Maximální %RST intervalu	Maximální procento rezervy srdečního tepu (maximální srdeční tep minus klidový srdeční tep) pro aktuální interval plavání.
Max. %Max. intervalu	Maximální procento maximálního srdečního tepu pro aktuální interval plavání.
Max. srdeční tep intervalu	Maximální tepová frekvence pro aktuální interval plavání.
% rezervy srd. tepu pro okruh	Průměrné procento rezervy srdečního tepu (maximální srdeční tep minus klidový srdeční tep) pro aktuální okruh.
Srdeční tep okruhu	Průměrný srdeční tep pro aktuální okruh.
Srdeční tep %Max. okruhu	Průměrné procento maximálního srdečního tepu pro aktuální okruh.
%RST posl. okruhu	Průměrné procento rezervy srdečního tepu (maximální srdeční tep minus klidový srdeční tep) pro naposled dokončený okruh.
Srdeční tep PO	Průměrný srdeční tep pro poslední dokončený okruh.
Srdeční tep %Max. PO	Průměrné procento maximálního srdečního tepu pro naposled dokončený okruh.
Čas v zóně	Čas uplynulý v každé zóně srdečního tepu.

Pole délek

Název	Popis
Délky intervalu	Počet délek bazénu dokončených během aktuálního intervalu.
Délky	Počet délek bazénu dokončených během aktuální aktivity.

Sval. okysličení – dat. pole

Název	Popis
Svalové okysličení v %	Odhadované procento svalového okysličení pro aktuální aktivitu.
Hemoglobin celkem	Odhad celkové koncentrace hemoglobinu ve svalu.

Pole navigace

Název	Popis
Směr k cíli	Směr z vaší současné polohy k cílovému bodu. Aby se zobrazila tato data, musí probíhat navigace.
Trasa	Směr z vaší počáteční polohy k cílovému bodu. Trasa může být zobrazena jako plánovaná nebo nastavená trasa. Aby se zobrazila tato data, musí probíhat navigace.
Poloha cíle	Poloha cílové destinace.
Cílový trasový bod	Poslední bod na trase. Aby se zobrazila tato data, musí probíhat navigace.
Zbývající vzdálenost	Zbývající vzdálenost do cílové destinace. Aby se zobrazila tato data, musí probíhat navigace.
Vzdálenost k příštímu bodu	Zbývající vzdálenost k dalšímu trasovému bodu na trase. Aby se zobrazila tato data, musí probíhat navigace.
Odh. celk. vzdálenost	Odhadovaná celková vzdálenost od startu do cílové destinace. Aby se zobrazila tato data, musí probíhat navigace.
ETA	Odhadovaná denní doba, kdy dorazíte do cílové destinace (upravená pro místní čas dané destinace). Aby se zobrazila tato data, musí probíhat navigace.
Odhadovaný čas v mezicíli	Odhadovaná denní doba, kdy dorazíte do dalšího trasového bodu (upravená pro místní čas daného trasového bodu). Aby se zobrazila tato data, musí probíhat navigace.
ČAS K CÍLI	Odhadovaný zbývající čas k dosažení cílové destinace. Aby se zobrazila tato data, musí probíhat navigace.
Klouzavost do cíle	Klouzavost pro trasu, kterou je potřebné absolvovat z vaší současné polohy do cílové nadmořské výšky. Aby se zobrazila tato data, musí probíhat navigace.
Šířka/Délka	Aktuální poloha dle souřadnic délky a šířky bez ohledu na vybrané nastavení formátu souřadnic.
Poloha	Aktuální poloha používající vybrané nastavení formátu souřadnic.
Další bod trasy	Další bod na trase. Aby se zobrazila tato data, musí probíhat navigace.
Odchylka od kurzu	Vzdálenost doleva nebo doprava, o kterou jste se odchýlili od původní dráhy cesty. Aby se zobrazila tato data, musí probíhat navigace.

Název	Popis
Čas k příštímu bodu	Odhadovaná doba potřebná k dosažení dalšího trasového bodu na trase. Aby se zobrazila tato data, musí probíhat navigace.
Rychlost přiblížení	Rychlost, kterou se blížíte po trase k cílovému bodu. Aby se zobrazila tato data, musí probíhat navigace.
Vert. vzd. do cíle	Převýšení mezi aktuální polohou a cílovou destinací. Aby se zobrazila tato data, musí probíhat navigace.
Vertikální rychlost do cíle	Rychlost, jakou vystupujete nebo sestupujete do předem určené nadmořské výšky. Aby se zobrazila tato data, musí probíhat navigace.

Ostatní pole

Název	Popis
Aktivní kalorie	Kalorie spálené během aktivity.
Okolní tlak	Nekalibrovaný okolní tlak.
Atmosférický tlak	Aktuální kalibrovaný okolní tlak.
Hodiny baterie	Počet hodin zbývajících do vybití baterie.
Procento nabití baterie	Procento zbývajících energie baterie.
COG	Aktuální směr cesty bez ohledu na kurz kormidlování a dočasné odchylky směru pohybu.
Plynulost	Údaj o konzistenci rychlosti a hladkého projíždění zatáček v průběhu aktuální aktivity.
GPS	Síla satelitního signálu GPS.
Obtížnost	Hodnota obtížnosti aktuální aktivity podle převýšení, sklonu a rychlých změn směru.
Plynulost okruhu	Celkové skóre plynulosti aktuálního okruhu.
Obtížnost okruhu	Celkové skóre obtížnosti aktuálního okruhu.
Okruhy	Počet dokončených okruhů pro aktuální aktivitu.
Opakování posledního kola	Počet opakování posledního kola aktivity.
Zátěž	Tréninkové zatížení pro aktuální aktivitu. Tréninkové zatížení je množství nadměrné spotřeby kyslíku po cvičení (EPOC) a ukazuje na náročnost tréninku.
Zhodnocení výkonu	Skóre zhodnocení výkonu je zhodnocení vaší kondice v reálném čase.
Opakování	Počet opakování ve cvičební sadě během aktivity v tělocvičně.
Frekvence dýchání	Frekvence dýchání za minutu (d/min).
Kola	Počet skupin cviků provedených během aktivity (třeba skákání přes švihadlo).
Jízdy	Počet běhů v aktivitě.
Kroky	Celkový počet kroků během aktuální aktivity.
Stres	Aktuální úroveň stresu.

Název	Popis
Východ slunce	Čas východu slunce určený podle vaší polohy GPS.
Západ slunce	Čas západu slunce určený podle vaší polohy GPS.
Hodiny	Čas v rámci dne podle aktuální polohy a nastavení času (formát, časové pásmo a letní čas).
Čas (sekundy)	Čas včetně sekund.
Celkový počet kalorií	Celkový počet kalorií spálených za daný den.

Pole tempa

Název	Popis
Tempo 500 m	Aktuální tempo veslování na 500 metrů.
Průměrné tempo 500 m	Průměrné tempo veslování na 500 metrů pro aktuální aktivitu.
Průměrné tempo	Průměrné tempo pro aktuální aktivitu.
Tempo s korekcí sklonu	Průměrné tempo s korekcí podle strmosti terénu.
Tempo intervalu	Průměrné tempo pro aktuální interval.
Tempo 500 m okruhu	Průměrné tempo veslování na 500 metrů pro aktuální okruh.
Tempo okruhu	Průměrné tempo pro aktuální okruh.
Tempo 500 m posl. okr.	Průměrné tempo veslování na 500 metrů pro poslední okruh.
Tempo posl. okruhu	Průměrné tempo pro poslední dokončený okruh.
Tempo poslední délky	Průměrné tempo pro poslední dokončenou délku bazénu.
Tempo	Aktuální tempo

Pole PacePro

Název	Popis
Vzdálenost dalšího úseku	Běh. Celková vzdálenost dalšího úseku.
Cílové tempo dalšího úseku	Běh. Cílové tempo pro další úsek.
Vzdálenost úseku	Běh. Celková vzdálenost aktuálního úseku.
Zbývající vzdál. úseku	Běh. Zbývající vzdálenost v aktuálním úseku.
Tempo úseku	Běh. Tempo pro aktuální úsek.
Cílové tempo úseku	Běh. Cílové tempo pro aktuální úsek.

Pole výkonu

Název	Popis
% FTP	Aktuální výkon jako procento funkční limitní hodnoty výkonu.
Vyvážení 3 s	Třísekundový klouzavý průměr pro levé/pravé vyvážení výkonu.
Výkon 3 s	Třísekundový klouzavý průměr výkonu.
Vyvážení 10 s	10sekundový klouzavý průměr pro levé/pravé vyvážení výkonu.
Výkon 10 s	10sekundový klouzavý průměr výkonu.
Vyvážení 30 s	30sekundový klouzavý průměr pro levé/pravé vyvážení výkonu.
Výkon 30 s	30sekundový klouzavý průměr výkonu.
Průměrné vyvážení	Průměrné levé/pravé vyvážení výkonu pro aktuální aktivitu.
Průměrná silová fáze Levá	Průměrný úhel silové fáze pro levou nohu a aktuální aktivitu.
Průměrný výkon	Průměrný výkon pro aktuální aktivitu.
Průměrná silová fáze Pravá	Průměrný úhel silové fáze pro pravou nohu a aktuální aktivitu.
Prům. ŠSF Levá	Průměrný úhel špičky silové fáze pro levou nohu a aktuální aktivitu.
Prům. posunutí středu základny	Průměrný posun středu základny pro aktuální aktivitu.
Průměrná ŠSF Pravá	Průměrný úhel špičky silové fáze pro pravou nohu a aktuální aktivitu.
Vyvážení	Aktuální levé/pravé vyvážení výkonu.
Intensity Factor	Intensity Factor™ pro aktuální aktivitu.
Vyvážení okruhu	Průměrné levé/pravé vyvážení výkonu pro aktuální okruh.
Špič. silová fáze okr. Levá	Průměrný úhel špičky silové fáze pro levou nohu a aktuální okruh.
Silová fáze okruhu Levá	Průměrný úhel silové fáze pro levou nohu a aktuální okruh.
Normalized Power na okruh	Průměrná Normalized Power™ pro aktuální okruh.
Posunutí středu základny okruhu	Průměrný posun středu základny pro aktuální okruh.
Výkon na okruh	Průměrný výkon pro aktuální okruh.
Špič. sil. fáze okr. Pravá	Průměrný úhel špičky silové fáze pro pravou nohu a aktuální okruh.
Silová fáze okruhu Pravá	Průměrný úhel silové fáze pro pravou nohu a aktuální okruh.
Maximální výkon PO	Nejlepší výkon za poslední dokončený okruh.
Normalized Power PO	Průměrná Normalized Power pro poslední dokončený okruh.
Výkon posledního okruhu	Průměrný výkon pro poslední dokončený okruh.
Špičková silová fáze Levá	Aktuální úhel špičky silové fáze pro levou nohu. Špička silové fáze je rozsah úhlu, ve kterém jezdec vyvíjí největší část síly.
Silová fáze Levá	Aktuální úhel silové fáze pro levou nohu. Silová fáze je oblast šlápnutí na pedál, kde dochází k vyvinutí kladné síly.
Maximální výkon okruhu	Nejvyšší výkon pro aktuální okruh.

Název	Popis
Maximální výkon	Nejvyšší výkon pro aktuální aktivitu.
Normalized Power	Normalized Power pro aktuální aktivitu.
Rovnoměrný chod pedálů	Měření rovnoměrné aplikace síly nohou jezdce na pedály během každého šlápnutí na pedál.
Posunutí středu základny	Posunutí středu základny. Posunutí středu základny uvádí umístění základny pedálu při použití síly.
Výkon	Aktuální výkon ve wattech. Pro lyžařské aktivity musí být zařízení připojeno ke kompatibilnímu snímači srdečního tepu.
Výkon na váhu	Aktuální výkon měřený ve wattech na kilogram.
Výkonnostní rozsah	Aktuální rozsah výkonu na základě hodnoty FTP nebo vlastního nastavení.
Špičková silová fáze Pravá	Aktuální úhel špičky silové fáze pro pravou nohu. Špička silové fáze je rozsah úhlu, ve kterém jezdec vyvíjí největší část síly.
Silová fáze Pravá	Aktuální úhel silové fáze pro pravou nohu. Silová fáze je oblast šlápnutí na pedál, kde dochází k vyvinutí kladné síly.
Čas v zóně	Čas uplynulý v každé zóně výkonu.
Čas vsedě	Čas strávený v sedle během šlapání do pedálů při aktuální aktivitě.
Čas okruhu vsedě	Čas strávený v sedle během šlapání do pedálů při aktuálním okruhu.
Čas vestoje	Čas strávený vestoje během šlapání do pedálů při aktuální aktivitě.
Čas okruhu vestoje	Čas strávený vestoje během šlapání do pedálů při aktuálním okruhu.
Training Stress Score	Training Stress Score™ pro aktuální aktivitu.
Účinnost šlapání	Měření účinnosti šlapání jezdce.
Práce	Celková odvedená práce (výkon) v kilojoulech.

Pole odpočinku

Název	Popis
Opakování zapnuto	Stopky posledního intervalu plus aktuální přestávka (plavání v bazénu).
Časovač odpočinku	Stopky aktuální přestávky (plavání v bazénu).

Dynamika běhu

Název	Popis
Průměr vyvážení DKZ	Průměrné vyvážení doby kontaktu se zemí pro aktuální relaci.
Prům. doba kont. se zemí	Průměrná hodnota doby kontaktu se zemí při dané aktivitě.
Průměrná délka kroku	Průměrná délka kroku pro aktuální relaci.
Průměrná vert. oscilace	Průměrný objem vertikální oscilace při dané aktivitě.
Průměrný vertikální poměr	Průměrný poměr vertikální oscilace a délky kroku pro aktuální relaci.
Vyvážení DKZ	Vyváženost doby kontaktu se zemí levé a pravé strany při běhu.
Doba kontaktu se zemí	Doba, kterou při běhu strávíte během každého kroku na zemi, měřená v milisekundách. Během chůze není doba kontaktu se zemí počítána.
Vyvážení DKZ okruhu	Průměrné vyvážení doby kontaktu se zemí pro aktuální okruh.
Doba kontaktu se zemí/okruh	Průměrná hodnota doby kontaktu se zemí pro aktuální okruh.
Délka kroku okruhu	Průměrná délka kroku pro aktuální okruh.
Vertikální oscilace/okruh	Průměrný objem vertikální oscilace pro aktuální okruh.
Vertikální poměr okruhu	Průměrný poměr vertikální oscilace a délky kroku pro aktuální okruh.
Délka kroku	Délka kroku od jednoho došlápnutí ke druhému v metrech.
Vertikální oscilace	Množství odrazů při běhu. Vertikální pohyb vašeho trupu měřený v centimetrech na každý krok.
Vertikální poměr	Poměr vertikální oscilace a délky kroku.

Pole rychlosti

Název	Popis
Průměrná rychlost pohybu	Průměrná rychlost pohybu pro aktuální aktivitu.
Průměrná celková rychlost	Průměrná rychlost pro aktuální aktivitu včetně pohybu i přestávek.
Průměrná rychlost	Průměrná rychlost pro aktuální aktivitu.
Průměr SOG	Průměrná cestovní rychlost při aktuální aktivitě bez ohledu na kurz kormidlování a dočasné odchyly směru pohybu.
SOG okruhu	Průměrná cestovní rychlost pro aktuální okruh bez ohledu na kurz kormidlování a dočasné odchyly směru pohybu.
Rychlost okruhu	Průměrná rychlost pro aktuální okruh.
SOG posledního okruhu	Průměrná cestovní rychlost pro poslední dokončený okruh bez ohledu na kurz kormidlování a dočasné odchyly směru pohybu.
Rychlost PO	Průměrná rychlost pro poslední dokončený okruh.
Maximální SOG	Maximální cestovní rychlost bez ohledu na kurz kormidlování a dočasné odchyly směru pohybu.
Maximální rychlost	Nejvyšší rychlost pro aktuální aktivitu.
Rychlost	Aktuální cestovní rychlost.
Rychlost nad zemí	Aktuální cestovní rychlost bez ohledu na kurz kormidlování a dočasné odchyly směru pohybu.
Vertikální rychlost	Rychlost stoupání a sestupu v čase.

Pole záběru

Název	Popis
Prům. vzdálenost na záběr	Plavání. Průměrná vzdálenost uplavaná za jeden záběr během aktuální aktivity.
Prům. vzdálenost na záběr	Pádlování a veslování. Průměrná vzdálenost uplavaná za jeden záběr během aktuální aktivity.
Průměrná rychlost záběrů	Pádlování a veslování. Průměrný počet záběrů za minutu (záb./min) během aktuální aktivity.
Prům. poč. záběrů na dél.	Průměrný počet záběrů na délku bazénu během aktuální aktivity.
Vzdálenost na záběr	Pádlování a veslování. Vzdálenost uplavaná za jeden záběr.
Rychlost záběrů v intervalu	Průměrný počet záběrů za minutu (záb./min) během aktuálního intervalu.
Počet záběrů na délku v intervalu	Průměrný počet záběrů na délku bazénu během aktuálního intervalu.
Typ záběrů v intervalu	Aktuální typ záběru pro interval.
Délka záběru PO	Plavání. Průměrná vzdálenost uplavaná za jeden záběr během aktuálního okruhu.
Délka záběru okruhu	Pádlování a veslování. Průměrná vzdálenost uplavaná za jeden záběr během aktuálního okruhu.
Počet záběrů v okruhu	Plavání. Průměrný počet záběrů za minutu (Z/M) během aktuálního okruhu.
Počet záběrů v okruhu	Pádlování a veslování. Průměrný počet záběrů za minutu (Z/M) během aktuálního okruhu.
Záběry v okruhu	Plavání. Celkový počet záběrů pro aktuální okruh.
Záběry v okruhu	Pádlování a veslování. Celkový počet záběrů pro aktuální okruh.
Vzd./záb. posl. i.	Plavání. Průměrná vzdálenost uplavaná za jeden záběr během posledního dokončeného okruhu.
Délka záběru PO	Pádlování a veslování. Průměrná vzdálenost uplavaná za jeden záběr během posledního dokončeného okruhu.
Rychlost záběrů v posl. okr.	Plavání. Průměrný počet záběrů za minutu (Z/M) během posledního okruhu.
Rychlost záběrů v posl. okruhu	Pádlování a veslování. Průměrný počet záběrů za minutu (Z/M) během posledního okruhu.
Záběry v PO	Plavání. Celkový počet záběrů pro poslední dokončený okruh.
Záběry v posl. okr.	Pádlování a veslování. Celkový počet záběrů pro poslední dokončený okruh.
Rychlost záběrů poslední délky	Průměrný počet záběrů za minutu (Z/M) během poslední dokončené délky bazénu.
Záběry poslední délky	Celkový počet záběrů pro poslední dokončenou délku bazénu.
Typ záběrů poslední délky	Typ záběrů používaný během poslední dokončené délky bazénu.
Rychlost záběrů	Plavání. Počet záběrů za minutu (záb./min).
Rychlost záběrů	Pádlování a veslování. Počet záběrů za minutu (záb./min).

Název	Popis
Záběry	Plavání. Celkový počet záběrů pro aktuální aktivitu.
Záběry	Pádlování a veslování. Celkový počet záběrů pro aktuální aktivitu.

Pole Swolf

Název	Popis
Průměrný Swolf	Průměrné hodnocení SWOLF pro aktuální aktivitu. Hodnocení SWOLF je součet času jedné délky a počtu záběrů na délku (<i>Plavecká terminologie, strana 39</i>). Při plavání v otevřené vodě je pro výpočet hodnocení SWOLF použita vzdálenost 25 m.
Swolf intervalu	Průměrné hodnocení SWOLF pro aktuální interval.
Swolf okruhu	Hodnocení SWOLF pro aktuální okruh.
Swolf PO	Hodnocení SWOLF pro poslední dokončený okruh.
Swolf poslední délky	Hodnocení SWOLF pro poslední dokončenou délku bazénu.

Pole teploty

Název	Popis
24hodinové maximum	Maximální teplota zaznamenaná během posledních 24 hodin z kompatibilního snímače teploty.
24hodinové minimum	Minimální teplota zaznamenaná během posledních 24 hodin z kompatibilního snímače teploty.
Průměrná teplota	Průměrná teplota během aktivity.
Maximální teplota	Maximální teplota během aktivity.
Minimální teplota	Minimální teplota během aktivity.
Teplota	Teplota vzduchu. Vaše tělesná teplota ovlivňuje snímač teploty. Se zařízením můžete spárovat snímač teploty, který vám poskytne trvalý zdroj přesných dat o teplotě.

Pole stopek

Název	Popis
Aktivní čas	Celkový čas aktivního pohybu během aktuální aktivity.
Průměrný čas okruhu	Průměrný čas okruhu pro aktuální aktivitu.
Uplynulý čas	Celkový zaznamenaný čas. Například, pokud spustíte stopky aktivity a poběžíte 10 minut, poté stopky na 5 minut zastavíte, poté stopky znovu spustíte a poběžíte 20 minut, bude váš celkový uplynulý čas 35 minut.
Čas intervalu	Čas změřený stopkami pro aktuální interval.
Čas okruhu	Čas změřený stopkami pro aktuální okruh.
Čas posledního okruhu	Čas změřený stopkami pro poslední dokončený okruh.
Čas pohybu	Celkový čas pohybu pro aktuální aktivitu.
Celkový čas Multisport	Celkový čas multisportovní aktivity včetně přechodů mezi jednotlivými sporty.
Celkově napřed/pozadu	Celkový čas před či za cílovým tempem nebo rychlostí.
Čas sady	Čas strávený v aktuální cvičební sadě během aktivity silového tréninku.
Doba zastávek	Celkový čas přestávek pro aktuální aktivitu.
Čas plavání	Čas plavání pro aktuální aktivitu (nezahrnuje dobu odpočinku).
Stopky	Aktuální čas stopek aktivity.

Datová pole tréninku





Název	Popis
Opakování	Počet opakování zbývajících v tréninku.
Vzdálenost úseku	Aktuální vzdálenost ujetá během kroku tréninku.
Tempo kroku	Aktuální tempo během kroku tréninku.
Rychlost kroků	Aktuální rychlost během kroku tréninku.
Čas kroku	Uplynulý čas v kroku tréninku.

Barevná měřidla a data dynamiky běhu

Na obrazovkách dynamiky běhu se zobrazuje barevné měřidlo pro primární metriku. Jako primární metriku můžete zobrazit kadenci, vertikální oscilaci, dobu kontaktu se zemí, vyváženost doby kontaktu se zemí nebo vertikální poměr. Na barevném měřidle je vidět porovnání vašich dat dynamiky běhu s údaji ostatních běžců. Barevné zóny jsou založeny na percentilech.





Garmin provedl průzkum u mnoha běžců různých úrovní. Hodnoty dat v červené nebo oranžové zóně jsou typické pro méně zkušené nebo pomalejší běžce. Hodnoty dat v zelené, modré nebo fialové zóně jsou typické pro zkušenější nebo rychlejší běžce. U zkušenějších běžců bývá obvyklý kratší kontakt se zemí, nižší vertikální oscilace, nižší vertikální poměr a vyšší kadence než u méně zkušených běžců. Vyšší běžci však obvykle mají mírně pomalejší kadenci, delší krok a mírně vyšší vertikální oscilaci. Vertikální poměr je vertikální oscilace vydělená délkou kroku. Není zde korelace s výškou.

Další informace o dynamice běhu získáte na webové stránce garmin.com/runningdynamics. Další teorie a výklady dat dynamiky běhu lze získat vyhledáním respektovaných publikací a webových stránek věnovaných běhu.

Barevná zóna	Percentil v zóně	Rozsah kadence	Rozsah doby kontaktu se zemí
 Fialová	> 95	> 183 kroků za minutu	< 218 ms
 Modrá	70–95	174–183 kroků za minutu	218–248 ms
 Zelená	30–69	164–173 kroků za minutu	249–277 ms
 Oranžová	5–29	153–163 kroků za minutu	278–308 ms
 Červená	< 5	< 153 kroků za minutu	> 308 ms

Data vyváženosti doby kontaktu se zemí

Vyváženost doby kontaktu se zemí měří symetrii běhu a zobrazuje se jako procentní hodnota celkové doby kontaktu se zemí. Například hodnota 51,3 % se šipkou směřující vlevo znamená, že se běžec více dotýká země levou nohou. Pokud se na datové obrazovce zobrazují dvě čísla, například 48–52, 48 % je levá noha a 52 % je pravá noha.





Barevná zóna	 Červená	 Oranžová	 Zelená	 Oranžová	 Červená
Symetrie	Špatná	Uspokojivé	Dobré	Uspokojivé	Špatná
Procento ostatních běžců	< 5	> 25 %	40 %	> 25 %	< 5
Vyváženost doby kontaktu se zemí	> 52,2 %	50,8–52,2 %	50,7% L – 50,7 % P	50,8–52,2 % P	> 52,2% P

Při vývoji a testování dynamiky běhu tým Garmin zjistil korelaci mezi zraněními a větší nerovnováhou u určitých běžců. U množství běžců se kontakt se zemí začne více odlišovat od ideálního poměru 50–50 při běhu do kopce nebo z kopce. Většina trenérů se shoduje na tom, že neoptimálnější běh je symetrický. Elitní běžci mívají rychlejší a vyváženější krok.

Při běhu můžete sledovat měřidlo nebo datové pole nebo si můžete prohlédnout shrnutí vašeho účtu Garmin Connect po skončení běhu. Stejně jako u ostatních dat dynamiky běhu platí, že vyvážení doby kontaktu se zemí je kvantitativní měření, které pomáhá dozvědět se více o vaší běžecké formě.

Data vertikální oscilace a vertikálního poměru

Rozsahy dat pro vertikální oscilaci a vertikální poměr se nepatrně liší v závislosti na snímači a podle toho, jestli je umístěný na hrudi (příslušenství HRM-Fit nebo řady HRM-Pro) nebo u pasu (příslušenství Running Dynamics Pod).

Barevná zóna	Percentil v zóně	Rozsah vertikální oscilace na hrudi	Rozsah vertikální oscilace u pasu	Vertikální poměr na hrudi	Vertikální poměr u pasu
 Fialová	> 95	< 6,4 cm	< 6,8 cm	< 6,1 %	< 6,5 %
 Modrá	70–95	6,4–8,1 cm	6,8–8,9 cm	6,1–7,4 %	6,5–8,3 %
 Zelená	30–69	8,2–9,7 cm	9,0–10,9 cm	7,5–8,6 %	8,4–10,0 %
 Oranžová	5–29	9,8–11,5 cm	11,0–13,0 cm	8,7–10,1 %	10,1–11,9 %
 Červená	< 5	> 11,5 cm	> 13,0 cm	> 10,1 %	> 11,9 %

Standardní poměry hodnoty VO2 Max

Tyto tabulky obsahují standardizované klasifikace odhadu hodnoty VO2 Max podle věku a pohlaví.

Muži	Percentil	20–29	30–39	40–49	50–59	60–69	70–79
Vynikající	95	55,4	54	52,5	48,9	45,7	42,1
Velmi dobré	80	51,1	48,3	46,4	43,4	39,5	36,7
Dobré	60	45,4	44	42,4	39,2	35,5	32,3
Uspokojivé	40	41,7	40,5	38,5	35,6	32,3	29,4
Špatná	0–40	<41,7	<40,5	<38,5	<35,6	<32,3	<29,4

Ženy	Percentil	20–29	30–39	40–49	50–59	60–69	70–79
Vynikající	95	49,6	47,4	45,3	41,1	37,8	36,7
Velmi dobré	80	43,9	42,4	39,7	36,7	33	30,9
Dobré	60	39,5	37,8	36,3	33	30	28,1
Uspokojivé	40	36,1	34,4	33	30,1	27,5	25,9
Špatná	0–40	<36,1	<34,4	<33	<30,1	<27,5	<25,9

Data jsou reprodukována se svolením institutu The Cooper Institute. Další informace najdete na webové stránce www.CooperInstitute.org.

Hodnocení FTP

Tato tabulka uvádí klasifikaci funkční limitní hodnoty výkonu (FTP) podle pohlaví.

Muži	Watty na kilogram (W/kg)
Vynikající	5,05 a více
Velmi dobré	3,93 až 5,04
Dobré	2,79 až 3,92
Uspokojivé	2,23 až 2,78
Netrénovaný člověk	Méně než 2,23

Ženy	Watty na kilogram (W/kg)
Vynikající	4,30 a více
Velmi dobré	3,33 až 4,29
Dobré	2,36 až 3,32
Uspokojivé	1,90 až 2,35
Netrénovaný člověk	Méně než 1,90

Hodnoty FTP jsou založeny na výzkumu Huntera Allena a Andrewa Coggana, PhD, *Training and Racing with a Power Meter* (Boulder, CO: VeloPress, 2010).

Hodnocení skóre vytrvalosti

Tyto tabulky obsahují klasifikace pro odhady skóre vytrvalosti podle věku a pohlaví.

Muži	Rekreační	Středně pokročilý	Trénovaný	Dobře trénovaný	Expert	Vynikající	Elita
18–20	Méně než 4999	5000–5699	5700–6299	6300–6999	7000–7599	7600–8299	8300 a více
21–39	Méně než 5099	5100–5799	5800–6599	6600–7299	7300–8099	8100–8799	8800 a více
40–44	Méně než 5099	5100–5799	5800–6499	6500–7199	7200–7899	7900–8599	8600 a více
45–49	Méně než 4999	5000–5699	5700–6399	6400–6999	7000–7699	7700–8399	8400 a více
50–54	Méně než 4899	4900–5499	5500–6099	6100–6799	6800–7399	7400–7999	8000 a více
55–59	Méně než 4599	4600–5099	5100–5699	5700–6199	6200–6799	6800–7299	7300 a více
60–64	Méně než 4299	4300–4799	4800–5299	5300–5699	5700–6199	6200–6699	6700 a více
65–69	Méně než 4099	4100–4499	4500–4899	4900–5399	5400–5799	5800–6199	6200 a více
70–74	Méně než 3799	3800–4199	4200–4599	4600–4899	4900–5299	5300–5699	5700 a více
75–80	Méně než 3599	3600–3899	3900–4299	4300–4599	4600–4999	5000–5299	5300 a více
80 a starší	Méně než 3299	3300–3599	3600–3999	4000–4299	4300–4699	4700–4999	5000 a více

Ženy	Rekreační	Středně pokročilý	Trénovaný	Dobře trénovaný	Expert	Vynikající	Elita
18–20	Méně než 4599	4600–5099	5100–5499	5500–5999	6000–6399	6400–6899	6900 a více
21–39	Méně než 4699	4700–5199	5200–5699	5700–6299	6300–6799	6800–7299	7300 a více
40–44	Méně než 4699	4700–5199	5200–5699	5700–6199	6200–6699	6700–7199	7200 a více
45–49	Méně než 4599	4600–5099	5100–5599	5600–6099	6100–6599	6600–7099	7100 a více
50–54	Méně než 4499	4500–4999	5000–5399	5400–5899	5900–6299	6300–6799	6800 a více
55–59	Méně než 4299	4300–4699	4700–5099	5100–5599	5600–5099	6000–6399	6400 a více
60–64	Méně než 4099	4100–4499	4500–4899	4900–5299	5300–5699	5700–6099	6100 a více
65–69	Méně než 3799	3800–4199	4200–4599	4600–4899	4900–5299	5300–5699	5700 a více
70–74	Méně než 3699	3700–4099	4100–4399	4400–4799	4800–5099	5100–5499	5500 a více
75–80	Méně než 3499	3500–3799	3800–4199	4200–4499	4500–4899	4900–5199	5200 a více
80 a starší	Méně než 3199	3200–3499	3500–3799	3800–4099	4100–4399	4400–4699	4700 a více

Tyto odhady jsou poskytovány a podporovány společností Firstbeat Analytics.

Velikost a obvod kola

Váš snímač rychlosti může automaticky rozpoznat velikost kola. V případě potřeby můžete obvod kola zadat ručně v nastavení snímače rychlosti.

Velikost pneumatiky je uvedena na obou stranách pneumatiky. Obvod kola můžete změřit nebo použít některou kalkulačku dostupnou na internetu.

